



# climaVAIR premium

VAIH1-025WNI

VAIH1-035WNI

VAIH1-050WNI

**da** Betjeningsvejledning

**de** Betriebsanleitung

**de** Betriebsanleitung

**fi** Käyttöohjeet

**fr** Notice d'emploi

**hr** Upute za korištenje

**it** Istruzioni per l'uso

**nl** Gebruiksaanwijzing

**no** Bruksanvisning

**pt** Manual de instruções

**sv** Bruksanvisning

**en** Country specifics

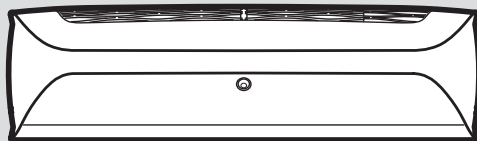

da	Betjeningsvejledning .....	3
de	Betriebsanleitung .....	27
de	Betriebsanleitung .....	53
fi	Käyttöohjeet .....	79
fr	Notice d'emploi .....	103
hr	Upute za korištenje .....	129
it	Istruzioni per l'uso .....	154
nl	Gebruiksaanwijzing .....	180
no	Bruksanvisning .....	205
pt	Manual de instruções .....	228
sv	Bruksanvisning .....	254
en	Country specifics.....	276

# Betjeningsvejledning

## Indhold

<b>1</b>	<b>Sikkerhed</b> .....	<b>5</b>	5.12	Indstilling af blæseromdrejningstal .....	14
1.1	Handlingsrelaterede advarsler.....	5	5.13	Vertikal Swing-funktion .....	15
1.2	Korrekt anvendelse.....	5	5.14	Horisontal Swing-funktion .....	15
1.3	Generelle sikkerhedsanvisninger.....	6	5.15	Indstilling af fast vertikal luftafgangsvinkel .....	15
<b>2</b>	<b>Henvisninger vedrørende dokumentationen</b> .....	<b>8</b>	5.16	Indstilling af fast horisontal luftafgangsvinkel .....	15
2.1	Overholdelse af øvrig dokumentation .....	8	5.17	Funktionen Sleep.....	15
2.2	Opbevaring af dokumentation.....	8	5.18	Funktionen Timer(Timer).....	17
2.3	Vejledningens gyldighed.....	8	5.19	Funktionen I sense .....	17
<b>3</b>	<b>Produktbeskrivelse</b> .....	<b>8</b>	5.20	Indedelens selvrensningssfunktion .....	18
3.1	Produktopbygning.....	8	<b>6</b>	<b>KonnektivitetWi-Fi</b> .....	<b>18</b>
3.2	Temperaturområde for drift.....	9	6.1	Funktion WiFi.....	18
3.3	Hovedfunktion .....	9	6.2	Hentning og installation af appen.....	18
3.4	Beskrivelse af typeskilte .....	10	6.3	Brugerkonto .....	18
3.5	CE-mærkning.....	11	6.4	Startskærm .....	19
3.6	Datablad om kølemiddelpåfyldning i produktet.....	11	6.5	Forbind klimaanlægget med appen.....	19
<b>4</b>	<b>Beskrivelse af fjernbetjeningen</b> .....	<b>11</b>	6.6	Genstart af klimaanlægget.....	19
4.1	Elementerne på fjernbetjeningens display .....	11	6.7	Test Wi-Fi-net .....	19
4.2	Fjernbetjeningens elementer .....	12	6.8	Tilpasning af navn på klimaanlægget .....	19
<b>5</b>	<b>Drift</b> .....	<b>12</b>	6.9	Basisfunktion .....	20
5.1	Isætning af batterier.....	12	<b>7</b>	<b>Rengøring og vedligeholdelse</b> .....	<b>20</b>
5.2	Til/fra.....	12	7.1	Service.....	20
5.3	Låsning af fjernbetjening.....	13	7.2	Vedligeholdelse af produktet .....	20
5.4	Oplåsning af fjernbetjening.....	13	7.3	Rengøring af indedel .....	20
5.5	Tænd/sluk displaybelysning indedel .....	13	7.4	Rengøring af udedel .....	20
5.6	Driftstype.....	13	7.5	Rengøring af fjernbetjening .....	21
5.7	Køledrift ❄.....	13	7.6	Rengøring af luftfilteret .....	21
5.8	Affugtningsdrift ☁.....	14	7.7	Inspektion før og efter brug.....	21
5.9	Ventilationsdrift 🌀.....	14	7.8	Anvendelse af nøddrift.....	22
5.10	Varmedrift ☀.....	14	<b>8</b>	<b>Standsnings</b> .....	<b>22</b>
5.11	Automatisk drift △.....	14	8.1	Midlertidig standsnings af produktet.....	22
			8.2	Endelig standsnings af produktet.....	22
			<b>9</b>	<b>Genbrug og bortskaffelse</b> .....	<b>22</b>

<b>10</b>	<b>Garanti og kundeservice.....</b>	<b>23</b>
10.1	Garanti .....	23
10.2	Kundeservice .....	23
	<b>Tillæg.....</b>	<b>24</b>
<b>A</b>	<b>Afhjælpning af fejl .....</b>	<b>24</b>
	<b>Stikordsfortegnelse.....</b>	<b>26</b>

# 1 Sikkerhed

## 1.1 Handlingsrelaterede advarsler

### Klassificering af handlingsrelaterede advarsler

De handlingsrelaterede advarsler er forsynet med advarselsymboler og signalord, der passer til farens mulige omfang:

### Advarselssymboler og signalord



#### Fare!

Umiddelbar livsfare eller fare for alvorlige kvæstelser



#### Fare!

Livsfare på grund af elektrisk stød



#### Advarsel!

Fare for lette kvæstelser



#### Forsigtig!

Risiko for materielle skader eller miljøskader

## 1.2 Korrekt anvendelse

Alligevel kan brugeren eller tredjemand udsættes for fare, evt. med døden til følge, og produktet samt andre ting kan blive beskadiget som følge af enhver form for forkert brug.

Produktet er beregnet til klimatisering af bolig- og kontorrum.

Korrekt anvendelse omfatter:

- overholdelse af den medfølgende driftsvejledning til pro-

- duktet samt alle andre komponenter i anlægget
- overholdelse af alle de eftersyns- og servicebetingelser, der fremgår af vejledningerne.

Dette produkt kan anvendes af børn fra 8 år og derover samt af personer med begrænsede fysiske eller intellektuelle evner eller manglende erfaring og viden, såfremt de er under opsyn eller er blevet undervist i sikker brug af produktet og den dermed forbundne fare. Børn må ikke lege med produktet. Rengøring og vedligeholdelse foretaget af brugeren må ikke udføres af børn, medmindre de er under opsyn.

Anden anvendelse end den, der er beskrevet i denne vejledning, og anvendelse, der går ud over den her beskrevne, er forkert. Forkert anvendelse omfatter også enhver umiddelbar kommerciel og industriel anvendelse. Enhver anvendelse til opbevaring af næringsmidler, planter eller andre letfordærlige levnedsmidler betragtes som forkert.

### Bemærk!

Enhver ikke-godkendt anvendelse er forbudt.

## **1.3 Generelle sikkerhedsanvisninger**

### **1.3.1 Livsfare ved ændringer på produktet eller i produktets omgivelser**

- ▶ Fjern, afbryd eller bloker aldrig sikkerhedsanordningerne.
- ▶ Foretag ikke ændringer af sikkerhedsudstyret.
- ▶ Plomberinger på komponenter må ikke ødelægges eller fjernes.
- ▶ Foretag ikke ændringer:
  - på produktet
  - på tilførselsledningerne til vand og strøm
  - på sikkerhedsventilen
  - på afløbene
  - på luftindtagene og luftafgangene
  - på rørledningerne for lufttilførsel og luftafgang
  - på dele af bygningen, der kan have indflydelse på produktets driftssikkerhed

### **1.3.2 Fare som følge af forkert betjening**

Ved fejlbetjening kan du udsætte dig selv og andre for skade.

- ▶ Læs den foreliggende vejledning og alle andre gyldige bilag grundigt, herunder især kapitlet "Sikkerhed" samt advarselshenvisningerne.

- ▶ Udfør kun de aktiviteter, som er beskrevet i den foreliggende driftsvejledning.

### **1.3.3 Fare for personskade og risiko for materiel skade som følge af forkert eller manglende vedligeholdelse og reparation**

- ▶ Forsøg aldrig selv at foretage vedligeholdelsesarbejder eller reparationer på produktet.
- ▶ Lad straks en VVS-installatør afhjælpe fejl og skader.
- ▶ Overhold de foreskrevne vedligeholdelsesintervaller.

### **1.3.4 Livsfare på grund af elektrisk stød**

- ▶ Håndter ikke produktet med våde eller fugtige hænder.

### **1.3.5 Risiko for personskader på grund af kølemiddel**

Udslippende kølemiddel kan forårsage alvorlige øjenskader og iltmangel på opstillingsstedet.

- ▶ Pas på ikke at beskadige komponenter på enheden, der indeholder kølemiddel.
- ▶ Sørg for, at du ikke kommer til at beskadige ledninger på klimaaggregatet med skarpe genstande, og at ledninger ikke mases eller snos.

- ▶ Hvis der er sluppet kølemiddel ud, skal du kontakte en kvalificeret VVS-installatør, der kan afhjælpe utætheden.
- ▶ Hvis kølemiddel kommer i øjnene, skal du straks opsøge en læge.
- ▶ Brug beskyttelseshandsker ved håndtering af kølemiddel.

### **1.3.6 Risiko for personskader på grund af ventilator**

Ventilatorens høje hastighed kan forårsage personskader.

- ▶ Stik aldrig dine fingre eller genstande ind i luftindtag og -udtag eller mellem lamellerne, mens produktet er i drift.

### **1.3.7 Brandfare på grund af åben ild eller antændelige gasser**

- ▶ Stil ikke varmekilder med åben ild i enhedens luftstrøm.
- ▶ Brug ikke spray eller andre antændelige gasser i nærheden af klimaaggregatet.

### **1.3.8 Livsfare på grund af ild**

I produktet benyttes et kølemiddel med lav brændbarhed (sikkerhedsgruppe A2).

- ▶ Brug ikke åben ild i nærheden af produktet.
- ▶ Brug ikke brandfarlige stoffer i nærheden af produktet, især ikke spray eller andre antændelige gasser.

### **1.3.9 Sundhedsrisiko på grund af direkte luftstrøm**

- ▶ Ret ikke luftstrømmen direkte mod mennesker, især ikke mod børn, handicappede eller ældre mennesker.

### **1.3.10 Risiko for miljøskade som følge af kølemiddel**

Produktet indeholder et kølemiddel, som ikke må komme ud i atmosfæren.

- ▶ Sørg for, at produktet bliver serviceret af en ekspert med speciale i arbejde med kølemidler, og at det bortskaffes eller genvindes korrekt, når det er udtjent,.

### **1.3.11 Risiko for fejl eller fejlfunktioner**

- ▶ Stil ikke genstande på eller i nærheden af udedelen.

## 2 Henvisninger vedrørende dokumentationen

### 2.1 Overholdelse af øvrig dokumentation

- ▶ Følg altid alle de driftsvejledninger, der leveres med anlæggets komponenter.

### 2.2 Opbevaring af dokumentation

- ▶ Opbevar denne vejledning og alle andre gyldige bilag til videre brug.

### 2.3 Vejledningens gyldighed

Denne vejledning gælder kun for følgende produkter:

#### Produkt - artikelnummer

Sæt VAIH1-025WN	0010044068
Indedel VAIH1-025WNI	0010044046
Udedel VAIH1-025WNO	0010044027
Sæt VAIH1-035WN	0010044069
Indedel VAIH1-035WNI	0010044047
Udedel VAIH1-035WNO	0010044028
Sæt VAIH1-050WN	0010044070
Indedel VAIH1-050WNI	0010044048
Udedel VAIH1-050WNO	0010044029

## 3 Produktbeskrivelse

### 3.1 Produktopbygning

Gyldighed: VAIH1-025WN ELLER VAIH1-035WN

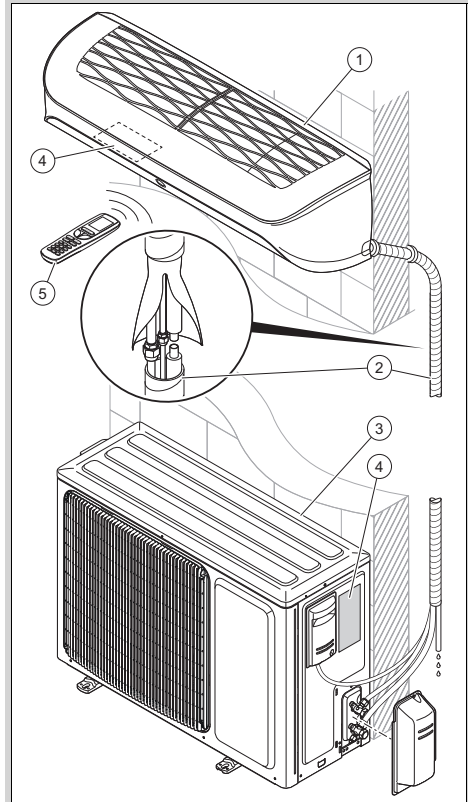

- |   |                            |   |                |
|---|----------------------------|---|----------------|
| 1 | Indedel                    | 3 | Udedel         |
| 2 | Tilslutninger og rørføring | 4 | Typeskilt      |
|   |                            | 5 | Fjernbetjening |



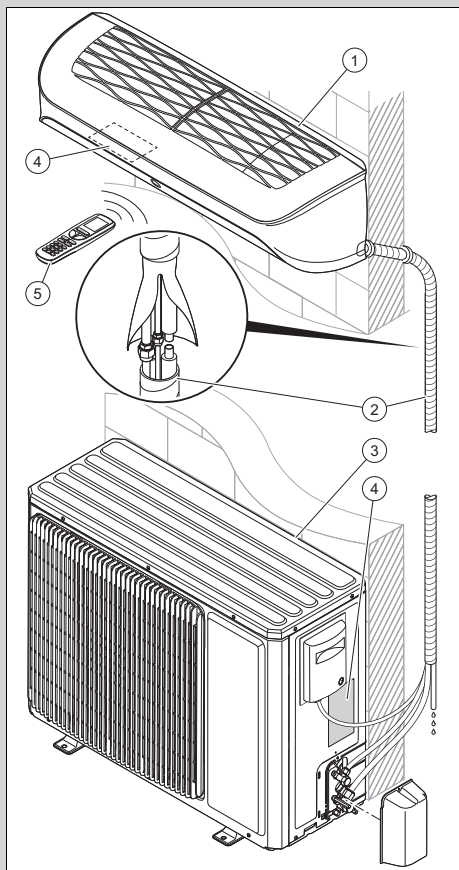

- |                              |                  |
|------------------------------|------------------|
| 1 Indedel                    | 3 Udedel         |
| 2 Tilslutninger og rørføring | 4 Typeskilt      |
|                              | 5 Fjernbetjening |

### 3.2 Temperaturområde for drift

Indedelens virkningsgrad varierer afhængigt af temperaturområdet, hvor udedelen er i drift.

Dette produkt er konstrueret med henblik på brug i følgende temperaturområder:

	Køling	Opvarmning
Udvendigt	-15 ... 52 °C	-25 ... 24 °C
Indvendigt	16 ... 30 °C	16 ... 30 °C

### 3.3 Hovedfunktion

Fjernbetjeningen styrer valget af varme, køling og ventilation.

Fjernbetjeningen har en timerfunktion (kontaktur), der kan tænde og slukke inddelen.

#### 3.3.1 Opvarmning

Rumtemperaturføleren måler rumtemperaturen. Hvis rumtemperaturen er lavere end den indstillede temperatur, aktiverer styringen varmen.

I varmedrift forøger inddelen temperaturen i rummet, hvor den er installeret.

#### 3.3.2 Køling

Rumtemperaturføleren måler rumtemperaturen. Hvis rumtemperaturen er højere end den indstillede temperatur, aktiverer styringen kølingen.

I køledrift sænker inddelen temperaturen i rummet, hvor den er installeret.

#### 3.3.3 Ventilation

Ved hjælp af fjernbetjeningen kan ventilationen aktiveres for at lade luften cirkulere uden derved at ændre lufttemperaturen i rummet, hvor produktet er installeret.

I ventilationsdrift kan temperaturen ikke indstilles.

#### 3.3.4 Affugtning



I affugtningsdrift reducerer inddelen luftfugtigheden i rummet, hvor den er installeret.

I affugtningsdrift kan ventilatorens omdrejningstal ikke indstilles. Ventilatoren kører med minimalt omdrejningstal.

### 3.4 Beskrivelse af typeskilte

#### 3.4.1 Beskrivelse af indedelens typeskilt

Der er følgende oplysninger på typeskiltet:

Forkortelse/symbol	Beskrivelse
	Læs vejledningen!
VAIH1-0XXWNI	Produktnomenklatur
Air Conditioning - Indoor unit	Produktbeskrivelse
COOLING - Rated capacity kW	Nominel kapacitet ved køldrifft
HEATING - Rated capacity kW	Nominel kapacitet ved varmedrift
Max operating current A	Maks. forbrug
IP	Kapslingsklasse (støv, stænkvand)
220-240 V ~ / 50 Hz / enfaset	El-tilslutning - spænding - frekvens - fase
Operating pressure Hi P MPa	Tilladt driftsovertryk højtryksside
Operating pressure Lo P MPa	Tilladt driftsovertryk lavtryksside
NET WEIGHT kg	Nettovægt
	Produktet indeholder en letantændelig væske (sikkerhedsgruppe A2).

#### 3.4.2 Beskrivelse af udedelens typeskilt

Der er følgende oplysninger på typeskiltet:

Forkortelse/symbol	Beskrivelse
VAIH1-0XXWNO	Produktnomenklatur
Air Conditioning - Outdoor unit	Produktbeskrivelse

Forkortelse/symbol	Beskrivelse
COOLING - Rated capacity kW	Nominel kapacitet ved køldrifft
COOLING - Power Input W	Indgangseffekt i køldrifft
EER	Ydelsesindikator - køling
A35 - A27 (19)	Nominelle betingelser i køldrifft (EN 14511)
HEATING - Rated capacity kW	Nominel kapacitet ved varmedrift
HEATING- Power Input W	Maks. varmeydelse
COP W	Ydelsesindikator - varme
A7 (6) - A20	Nominelle betingelser i varmedrift (EN 14511)
Pdesignc kW	Nominel varmebelastning i køldrifft iht. EN 14825
SEER	Normnyttegrad ved køldrifft
Pdesignh (Average) kW	Nominel varmebelastning i varmedrift iht. EN 14825
SCOP (Average)	Normnyttegrad ved varmedrift (moderat klima)
Max Power Consumption W	Maks. forbrug
IP	Kapslingsklasse (støv, stænkvand)
220-240 V ~ / 50 Hz / enfaset	El-tilslutning - spænding - frekvens - fase
Refrigerant kg	Kølemiddeltpe
kg	Vægt af kølemiddelpåfyldning i produktet
GWP i tCO <sub>2</sub>	Drivhuspotentiale
Operating pressure Hi P MPa	Tilladt driftsovertryk højtryksside

Forkortelse/symbol	Beskrivelse
Operating pressure Lo P MPa	Tilladt driftsovertryk lavtryksside
NET WEIGHT kg	Nettovægt
	Produktet indeholder en letantændelig væske (sikkerhedsgruppe A2).

### 3.5 CE-mærkning



Med CE-mærkningen dokumenteres det, at produkterne opfylder de grundlæggende krav i de relevante forskrifter i henhold til overensstemmelseserklæringen.

Overensstemmelseserklæringen foreligger hos producenten.

### 3.6 Datablad om kølemiddelpåfyldning i produktet

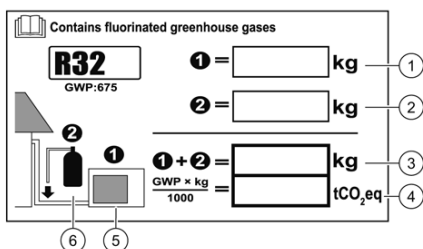

- |   |                                                                     |   |                                                                                                                                    |
|---|---------------------------------------------------------------------|---|------------------------------------------------------------------------------------------------------------------------------------|
| 1 | Enhedens kølemiddelpåfyldning fra fabrikken: Se enhedens typeskilt. | 4 | Drivhusgasemissioner for samlet kølemiddelpåfyldningsmængde udtrykt i tons CO <sub>2</sub> -ækvivalent (afrundet til 2 decimaler). |
| 2 | Ekstra kølemiddelpåfyldningsmængde (påfyldt på stedet).             | 5 | Udedel.                                                                                                                            |
| 3 | Samlet kølemiddelpåfyldningsmængde.                                 | 6 | Kølemiddelflaske og nøgle til påfyldning.                                                                                          |









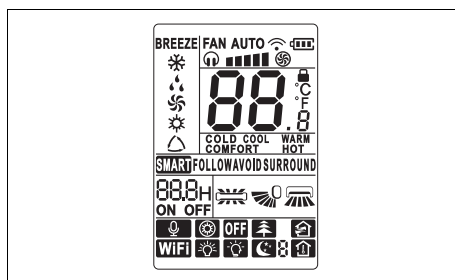







Produktet indeholder allerede en kølemiddelpåfyldning i udedelen. Databladet giver oplysninger om kølemiddelpåfyldningen i produktet.

Installatøren skal udfylde oplysningerne om kølemiddelpåfyldning på databladet efter afslutning af installationen.

## 4 Beskrivelse af fjernbetjeningen

### 4.1 Elementerne på fjernbetjeningens display



Symbol	Beskrivelse
	Blæserens funktionsvisning
	Visning af signaloverførsel
	Visning af batteristatus
	Visning "låst"
	Temperaturvisning
	Funktionsvisning I Sense
	Visning af funktionen Swing, vertikalt
	Visning af funktionen Swing, horisontalt
	Visning af temperaturtype
	Visning af funktionen Sleep
	Belysningsvisning
	Visning af funktionen WiFi
	Funktion ikke tilgængelig
	Visning af funktionen Timer (Timer)
	Visning af automatisk drift (Auto)
	Visning af varmedrift (Heat)
	Visning af ventilationsdrift (Fan)

Symbol	Beskrivelse
☼	Visning af aflugtningsdrift (Dry)
❄	Visning af køledrift (Cool)
BREEZE	Funktion ikke tilgængelig

## 4.2 Fjernbetjeningens elementer

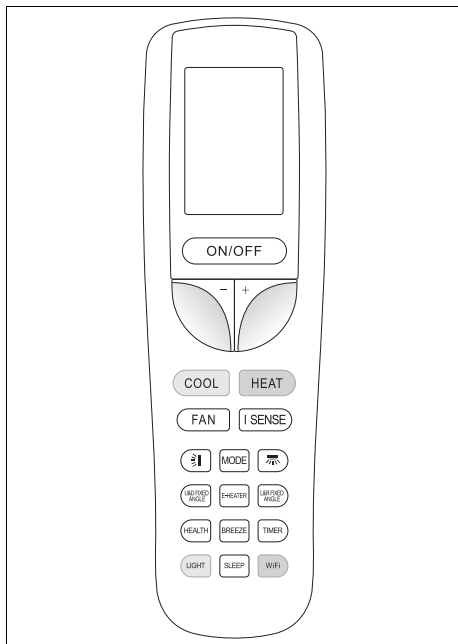

Symbol	Beskrivelse
ON/OFF	Tænd-/sluk tast
-	Nedsæt den valgte indstillingsværdi
+	Forøg den valgte indstillingsværdi
COOL	Køledrift
HEAT	Varmedrift
FAN	Ventilationsdrift
I SENSE	Funktion I Sense (tilstedeværelsesregistrering)
☼	Vertikal Swing-funktion
MODE	Valg af driftsmåde
☼	Horisontal Swing-funktion
FAST MODE	Fast vertikal vinkel
SWEEP	Funktion E-Heater (ikke tilgængelig)
HEALTH MODE	Fast horisontal vinkel

Symbol	Beskrivelse
HEALTH	Funktion Health (ikke tilgængelig)
BREEZE	Funktion Breeze (ikke tilgængelig)
TIMER	Funktionen Timer
LIGHT	Sybolllamper indedel
SLEEP	Funktionen Sleep
WIFI	Konnektivitetsfunktion (WiFi)

## 5 Drift

### 5.1 Isætning af batterier



#### Bemærk

Batteritypen i denne fjernbetjening er AAA

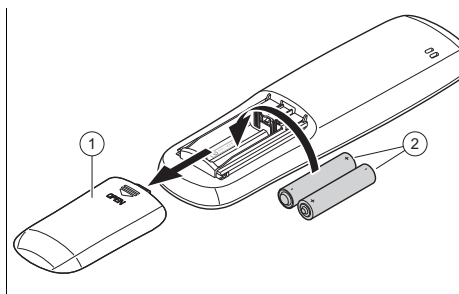

1. Fjern batterirummets dæksel (1).
2. Især batterierne (2), og sørg for korrekt polaritet.
3. Sæt batterirummets dæksel (1) på plads igen.
  - ◁ Displayet tændes.
  - ◁ Tag batterierne ud af fjernbetjeningen ved længere tids fravær.

### 5.2 Til/fra

1. Tryk på for at tænde indedelen fjernbetjening.
2. Tryk på for at slukke produktet.







### 5.3 Låsning af fjernbetjening

- ▶ Tryk på knapperne **-** og **+** samtidig i mindst 2 sekunder.
  - ◁ På fjernbetjeningens display ses visningen for låst tilstand .

### 5.4 Oplåsning af fjernbetjening







- ▶ Tryk på knapperne **-** og **+** samtidig i mindst 2 sekunder.
  - ◁ På fjernbetjeningens display forsvinder visningen for låst tilstand .

### 5.5 Tænd/sluk displaybelysning indedel

- ▶ Tryk på valgknappen  for at styre indedelens displaybelysning i følgende rækkefølge:
  - ◁ Tryk én gang på valgknappen  for at tænde indedelens displaybelysning. På displayet til fjernbetjeningen aktiveres symbolet .
  - ◁ Tryk to gange på valgknappen  for at slukke indedelens displaybelysning.
  - ◁ Tryk tre gange på valgknappen  for at tænde indedelens displaybelysning i automatisk drift. På displayet til fjernbetjeningen aktiveres symbolet . Hvis denne tilstand er valgt, tilpasser enheden automatisk lysstyrken på displayet til intensiteten af lyset i omgivelserne.

### 5.6 Driftstype

1. Hold fjernbetjeningen direkte i retning af indedelen.
  - ◁ Afstanden mellem fjernbetjening og indedel skal være mindre end den maksimale afstand.
    - < 7,0 m
  - ◁ Hvis der i rummene er lysstoflamper med elektronisk forkoblingsenhed eller trådløse telefoner, skal den maksimale afstand forringes.
  - ◁ Undgå genstande mellem fjernbetjening og indedel.

2. Tryk på  for at skifte gennem driftsmåderne og vælg. Driftsmåden vises i følgende rækkefølge på displayet:
  - ◁ Køledrift: 
  - ◁ Affugtningsdrift: 
  - ◁ Ventilationsdrift: 
  - ◁ Varmedrift: 
  - ◁ Automatisk drift: 



#### Bemærk





Hvis enheden i længere tid kører i køledrift ved høj luftfugtighed, kan der dryppe vand ud af afgangsgitteret.

### 5.7 Køledrift

I køledrift tillader indedelen kun køling af rummet.

For at opnå en optimal køling anbefales det at indstille lamellerne vandret.

#### 5.7.1 Indstilling af køledrift

1. Tænd produktet. (→ side 12)
2. Tryk på .
  - ◁ På displayet vises de forskellige driftsmåder.
3. Vælg køledrift .
4. **Alternativ :**
  - ▶ Køledrift  kan også aktiveres ved at trykke på knappen  på fjernbetjeningen.
5. Indstil den ønskede temperatur med **-** og **+**.
  - ◁ Temperaturen kan forøges eller nedsættes med trin på 0,5 °C.
6. Indstil ventilatoromdrejningstallet.

## 5.8 Affugtningsdrift ☸

I affugtningsdrift reducerer inddelen luftfugtigheden.

### 5.8.1 Indstilling af affugtningsdrift

1. Tænd produktet. (→ side 12)
2. Tryk på **MODE**.
  - ◁ På displayet vises de forskellige driftsmåder.
3. Vælg affugtningsdrift ☸.
4. Indstil den ønskede temperatur med **-** og **+**.
  - ◁ Temperaturen kan forøges eller nedsættes med trin på 0,5 °C.
  - ◁ Inddelen vælger det laveste blæseromdrejningstal for at optimere affugtningsdriftens effektivitet.
  - ◁ Inddelens blæseromdrejningstal er som standard indstillet på det laveste trin og kan ikke ændres i affugtningsdrift.

## 5.9 Ventilationsdrift ☸

I ventilationstilstand cirkulerer luften, uden at rumtemperaturen ændres.

### 5.9.1 Indstilling af ventilationsdrift

1. Tænd produktet. (→ side 12)
2. Tryk på **MODE**.
  - ◁ På displayet vises de forskellige driftsmåder.
3. Vælg ventilationsdrift ☸.

## 5.10 Varmedrift ☀

I varmedrift forøger inddelen temperaturen i rummet, hvor den er installeret.

### 5.10.1 Indstilling af varmedrift

1. Tænd produktet. (→ side 12)
2. Tryk på **MODE**.
  - ◁ På displayet vises de forskellige driftsmåder.
3. Vælg varmedrift ☀.

## 4. Alternativ :

- ▶ Varmedrift ☀ kan også aktiveres ved at trykke på knappen **HEAT** på fjernbetjeningen.
5. Indstilling af ønsket temperatur ved at trykke på knappen **-** og **+**.
    - ◁ Temperaturen kan forøges eller nedsættes med trin på 0,5 °C.
  6. Indstil ventilatoromdrejningstallet.

## 5.11 Automatisk drift △

I automatisk drift △ vælger produktet automatisk, afhængigt af rumtemperatur, enten køledrift ☸ eller varmedrift ☀.

### 5.11.1 Indstilling af automatisk drift

1. Tænd produktet. (→ side 12)
2. Tryk på **MODE**.
  - ◁ På displayet vises de forskellige driftsmåder.
3. Vælg automatisk drift △.
4. Indstil den ønskede temperatur med **-** og **+**.
  - ◁ Temperaturen kan forøges eller nedsættes med trin på 0,5 °C.

## 5.12 Indstilling af blæseromdrejningstal

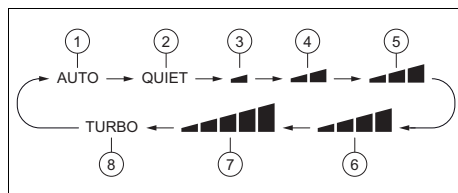

Klik på knappen **FAN** for at indstille blæserens omdrejningstal, og hold i den forbindelse følgende funktionssekvens:



- |   |                           |   |                          |
|---|---------------------------|---|--------------------------|
| 1 | Automatisk omdrejningstal | 5 | Middel omdrejningstal    |
| 2 | Støjsvag tilstand (Quiet) | 6 | Højt omdrejningstal      |
| 3 | Minimalt omdrejningstal   | 7 | Maksimalt omdrejningstal |
| 4 | Lavt omdrejningstal       | 8 | Turbo-omdrejningstal     |

Hver gang du trykker på knappen , ændres blæseromdrejningstallet.

I affugtningsstilstand , virker blæseren kun ved laveste omdrejningstal (3).

Lydsvag drift (Quiet) (2) og turbo-omdrejningstallet (8) kan kun vælges i køle-drift  eller varmedrift .

### 5.13 Vertikal Swing-funktion

► Tryk på knappen  for at aktivere eller standse automatisk vertikal bevægelse af lamellerne.

### 5.14 Horisontal Swing-funktion

► Tryk på knappen  for at aktivere eller standse automatisk horisontal bevægelse af lamellerne.

### 5.15 Indstilling af fast vertikal luftafgangsvinkel

Tryk på knappen  for at fastlægge den vertikale retning af luftstrømmen under overholdelse af følgende driftsfrekvens.

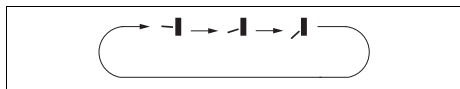

### 5.16 Indstilling af fast horisontal luftafgangsvinkel

Tryk på knappen  for at fastlægge den horisontale retning af luftstrømmen under overholdelse af følgende driftsfrekvens.

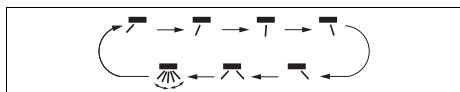

### 5.17 Funktionen Sleep

Med Sleep-funktionen kan rumtemperaturen tilpasses, mens man sover. Ved hjælp af denne funktion forøges komforten, og strømforbruget optimeres med 4 forskellige indstillinger. Når Sleep-funktionen er indstillet, tilpasser systemet automatisk temperaturen.

#### 5.17.1 Tilstanden Sleep

I køle-drift med tilstanden Sleep  aktiveret øges temperaturen med 1 °C i løbet af en time og med 2 °C efter 2 timer og holdes på denne værdi.

I varmedrift med tilstanden Sleep  aktiveret sænkes temperaturen med 1 °C i løbet af en time og med 2 °C efter 2 timer og holdes på denne værdi.

#### 5.17.2 Tilstanden Sleep

##### 5.17.2.1 Køle- eller affugtningsdrift

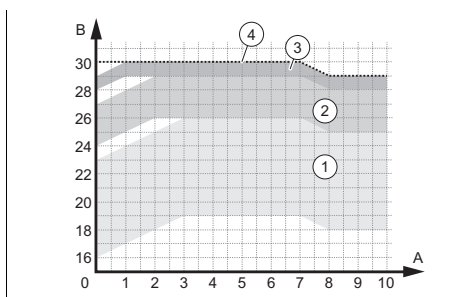

- |                                                            |                                                            |
|------------------------------------------------------------|------------------------------------------------------------|
| 1 Driftsområder – temperatur mellem 16 og 23 °C indstillet | 3 Driftsområder – temperatur mellem 28 og 29 °C indstillet |
| 2 Driftsområder – temperatur mellem 24 og 27 °C indstillet | 4 Driftsområder – temperatur indstillet til 30 °C          |

## 5.17.2 Varmedrift

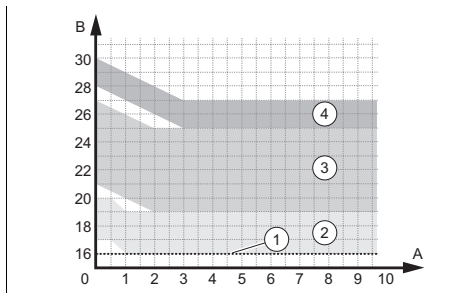

- |                                                            |                                                            |
|------------------------------------------------------------|------------------------------------------------------------|
| 1 Driftsområder – temperatur indstillet til 16 °C          | 3 Driftsområder – temperatur mellem 21 og 27 °C indstillet |
| 2 Driftsområder – temperatur mellem 17 og 20 °C indstillet | 4 Driftsområder – temperatur mellem 28 og 30 °C indstillet |

## 5.17.3 Tilstanden Sleep

Tilstanden Sleep gør det muligt at programmere temperaturen for hver af de følgende otte timer.

- ▶ Klik i tilstanden Sleep længere på knappen til den faste vertikale luftudgangsvinkel for at komme til temperaturindstillingen.
- ▶ Indstil den ønskede temperatur med knappen  $-$  og  $+$ , og klik derefter igen på knappen til den faste luftudgangsvinkel for at bekræfte temperaturvalget for den første time.
- ▶ Gentag processen for det ønskede temperaturvalg i de følgende otte timer. Når du har foretaget dit valg, vender displayet på fjernbetjeningen tilbage til den originale tilstand og viser den tilkoblede tilstand Sleep .
- ▶ Ved programmeringen forlader fjernbetjeningen automatisk indstillingen af tilstanden Sleep og vender tilbage til det originale displayet, hvis der inden for 10 sekunder ikke trykkes på nogen knap. Hvis du trykker på knapperne , , eller andre funktioner

under indstillingen, forlades indstillingen af tilstanden Sleep også.

## 5.17.4 Tilstanden Sleep

Denne funktion er kun tilgængelig i køle- og varmedrift.

### ved køledrift:

- Hvis temperaturen er indstillet til mellem 16 og 23 °C, øges temperaturen med 2 °C efter en halv times drift i tilstanden Sleep .
- Hvis temperaturen er indstillet til mellem 24 og 29 °C, øges temperaturen med 1 °C efter en halv times drift i tilstanden Sleep .
- Hvis temperaturen er programmeret til 30 °C, forbliver temperaturen konstant under drift i tilstanden Sleep .

### I varmedrift:

- Hvis temperaturen er programmeret til 16 °C, forbliver temperaturen konstant under drift i tilstanden Sleep .
- Hvis temperaturen er indstillet til mellem 17 og 27 °C, reduceres temperaturen med 1 °C efter en halv times drift i tilstanden Sleep .
- Hvis temperaturen er indstillet til mellem 28 og 30 °C, reduceres temperaturen med 2 °C efter en halv times drift i tilstanden Sleep .

## 5.17.5 Indstilling af Sleep-funktion

1. Tryk på .
  - ◀ På displayet vises de forskellige driftsmåder.
2. Vælg køledrift eller varmedrift .
3. Vælg tilstanden .
  - ◀ På displayet på fjernbetjeningen vises funktionen for tilstanden Sleep , hvis du trykker én gang, tilstanden Sleep , hvis du trykker to gange, tilstanden Sleep , hvis du trykker tre gange, eller tilstanden Sleep , hvis du trykker fire gange.



## 5.18 Funktionen Timer(Timer)

Med funktionen Timer kan du indstille produktets driftstider. Med denne funktion kan strømforbruget optimeres.



### Bemærk

Timerens programmeringsområde ligger mellem 0,5 og 24 timer. Hver gang der trykkes på indstilleren til valg af + eller -, øges eller reduceres konfigurationsstiden i intervaller a 0,5 sekund. Hvis du holder knappen inde, øges eller reduceres enheden automatisk med 0,5 time hvert 0,3. sekund.

### 5.18.1 Tilkoblingsprogrammering via funktionen Timer(Timer On)

1. Tryk på knappen , mens anlægget er slukket.
2. På displayet til fjernbetjeningen vises xx.x, og symbolerne ON og H blinker samtidig.
3. Indstilling af ønsket starttid ved at trykke på knappen + og -.
4. Tryk på knappen for at bekræfte starttiden.
5. Tryk på knappen igen for at deaktivere funktionen.



### Bemærk

Tilkoblingstimeren må kun aktiveres, når anlægget er slukket.

### 5.18.2 Frakoblingsprogrammering via funktionen Timer(Timer Off)

1. Tryk på knappen , mens indedelen kører.
2. På displayet til den ledningsdrevne styring vises xx.x, og symbolerne OFF og H blinker samtidig.
3. Indstilling af ønsket frakoblingstid ved at trykke på knappen + og -.

4. Tryk på knappen for at bekræfte frakoblingstiden.
5. Tryk på knappen igen for at deaktivere funktionen.



### Bemærk

Frakoblingstimeren må kun aktiveres, når anlægget er tændt.

## 5.19 Funktionen I sense

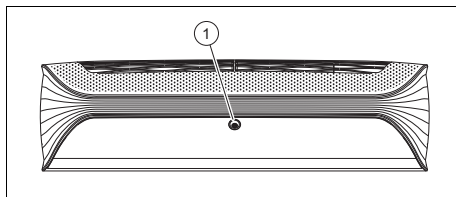

Enheden er udstyret med en tilstedeværelsesføler (1), som registrerer, om der befinder sig en operatør i rummet, så effekten optimeres via funktionen I sense.

Hvis du trykker på knappen , kan du definere følgende fire funktionstyper i varmedrift eller køledrift .

### 5.19.1 Tilstanden Smart

I tilstanden Smart bestemmer tilstedeværelsesføleren temperaturen af operatørens krop og af rumtemperaturen, så lufttilførselens forskellige driftstyper kan bestemmes: direkte luftstrøm, indirekte luftstrøm eller cirkulationsluften.

### 5.19.2 Modus Follow

I tilstanden Follow styrer tilstedeværelsesføleren automatisk luftens udgangsvinkel i horisontal og vertikal tilstand, så luftstrømmen ledes direkte mod operatøren.

### 5.19.3 Modus Avoid

I tilstanden Avoid styrer tilstedeværelsesføleren automatisk luftens udgangsvinkel i horisontal og vertikal tilstand, så luftstrømmen direkte mod operatøren blokeres.

## 5.19.4 Tilstanden Surround

I tilstanden Surround styrer tilstedeværelsesføleren automatisk luftens udgangsvinkel i horisontal og vertikal tilstand, så luftstrømmen cirkulerer omkring operatøren.

## 5.20 Indedelens selvrensningsfunktion

Selvrensningsfunktionen forhindrer, at der samler sig snavs og skimmel i inddelen, da den fjerner fugt.

Hvis selvrensningsfunktionen er aktiveret, begynder enheden at arbejde i køletilstand med lav blæserhastighed. Under denne proces skyller kondensationsvandet støvet af batteriet. Enheden skifter derefter til varmedrift, hvor blæseren kører i et lavere trin, så batteriet og det indvendige af enheden tørres. Til sidst skifter enheden til ventilationstilstand for at afslutte tørringen.

### 5.20.1 Aktivering af inddelens selvrensningsfunktion

1. Tryk på knapperne **MODE** og **FAN** samtidig i 5 sekunder, mens anlægget er slukket, for at starte selvrensningsfunktionen.
  - ◀ På inddelens display vises bogstaverne CL.
2. Tryk på knapperne **MODE** og **FAN** igen for at standse funktionen.
  - ◀ Hvis selvrensningsfunktionen afbrydes, før processen er afsluttet, kører anlægget videre et stykke tid med blæseren på laveste omdrejningstal, så enheden tørres.



#### Bemærk

Den komplette selvrensningsproces varer ca. 30 minutter.

## 6 KonnektivitetWi-Fi

### 6.1 Funktion WiFi

Med WiFi-funktionen kan operatøren forbinde klimaenlægget med sin mobiltelefon eller tablet og betjene eller programmere det via en app.

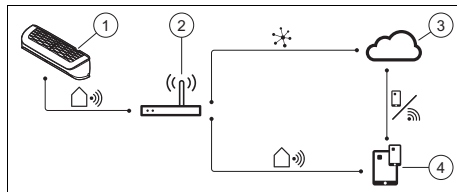

- |   |                    |   |                                   |
|---|--------------------|---|-----------------------------------|
| 1 | Intelligent inddel | 3 | Cloud                             |
| 2 | Trådløs router     | 4 | App til styring af mobile enheder |

### 6.2 Hentning og installation af appen

1. Scan følgende QR-kode med din Smartphone, eller søg efter og indlæs appen Ewpe Smart fra App Store eller Google Play på din Smartphone, eller hent den.



2. Efter installationen kan du på hovedskærmbilledet til din Smartphones se anvendelsessymbolet til appen Ewpe Smart

### 6.3 Brugerkonto

Det er nødvendigt at logge på en bruger-konto før brug. Hvis du vil oprette en bruger-konto, skal du klikke på Sign Up (registrering) og indtaste dine oplysninger.

Hvis du allerede har en bruger-konto, kan du springe trinnet Sign Up over og logge på ved at indtaste din e-mail-adresse og din adgangskode under fanen Sign In.

Hvis du har glemt din adgangskode, kan du oprette en ny.

## 6.4 Startskærm



Når du starter sessionen i din operatør-konto, vises der på startsiden My Home et virtuelt klimaanlæg, så du kan gøre dig fortløbig med brugen, før du går i gang med et rigtigt anlæg.

Dette virtuelle anlæg vises ikke, hvis der allerede er tilsluttet mindst ét rigtigt anlæg.

## 6.5 Forbind klimaanlægget med appen

1. Tryk på knappen + øverst til højre på displayet.
2. Tryk på punktet AC (klimaanlæg).
3. Vælg reset-værktøjet, i dette tilfælde "fjernbetjening (via wi-fi-knappen)".
4. For at afslutte denne proces skal du derefter genstarte klimaanlægget.

## 6.6 Genstart af klimaanlægget

1. Sluk klimaanlægget.
2. Tryk samtidig på knapperne  (Mode) og  (Wi-Fi) i cirka 10 sekunder, indtil anlægget afgiver en tone.
3. Sørg for, at Wi-Fi-symbolet er synligt på displayet til fjernbetjeningen.
4. Nu kan du aktivere eller deaktivere Wi-Fi-funktionen ved at trykke på knappen .

## 6.7 Test Wi-Fi-net

1. I menuen på din smartphone eller tablet skal du gå til Indstillinger, åbne listen med Wi-Fi-forbindelser og vælge dit klimaanlæg.
2. Gå videre til appen Ewpe Smart, og sørg for, at der står "Tilføj anlæg manuelt" øverst på displayet.
3. Klik på "Jeg har bekræftet forrige proces", og vent, indtil den er helt indlæst.
4. Klik på knappen "Næste".
5. Vælg din Wi-Fi-forbindelse. Angiv adgangskoden, og klik på "Næste".

6. Du kan se, hvordan du opretter en Wi-Fi-forbindelse til klimaanlægget, via anvisningerne på displayet. Klik på "Næste".
7. Vælg klimaanlægget på listen med Wi-Fi-forbindelser.
8. Indtast den viste adgangskode i appen Ewpe Smart (for eksempel 12345678).
9. Klimaanlægget er sluttet til Wi-Fi. Gå tilbage til appen Ewpe Smart igen.
10. Appen skal bruge nogle minutter på at finde klimaanlægget. Klik på "Færdig", når processen er afsluttet.
11. Nu kan du styre dit klimaanlæg via Remote-forbindelsen.

## 6.8 Tilpasning af navn på klimaanlægget

1. Klik på navnet på klimaanlægget eller øverst på menuen.
2. På følgende side kan du ud for "anlægsnavn" se det aktuelle navn på anlægget.
3. Tryk på det, og angiv det nye navn.
4. Tryk på "Gem" øverst til højre på displayet for at bekræfte det nye anlægsnavn.

## 6.9 Basisfunktion

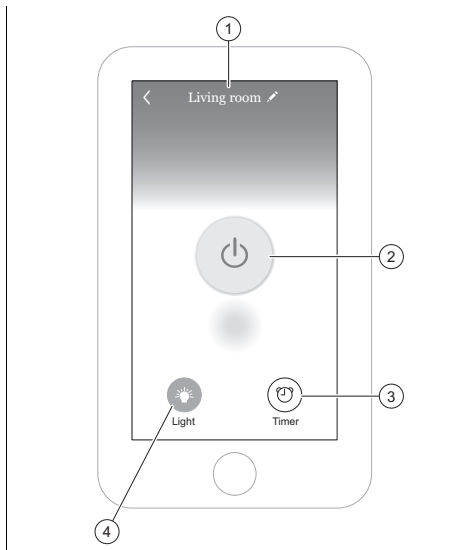

- |   |                                   |   |                                                |
|---|-----------------------------------|---|------------------------------------------------|
| 1 | Navn på klimaanlægget.            | 3 | Funktionen Timer (Timer).                      |
| 2 | Tænd-/sluk-knap på klimaanlægget. | 4 | Tænd/sluk-knap til displaybelysning på inddel. |

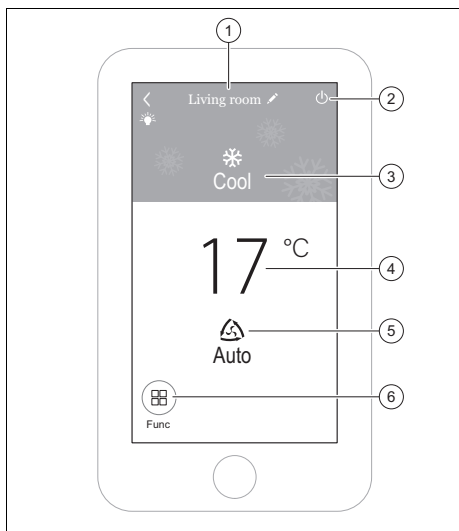

- |   |                        |   |                                   |
|---|------------------------|---|-----------------------------------|
| 1 | Navn på klimaanlægget. | 2 | Tænd-/sluk-knap på klimaanlægget. |
|   |                        | 3 | Driftstype.                       |

- |   |                    |   |                |
|---|--------------------|---|----------------|
| 4 | Temperaturvisning. | 6 | Funktionsmenu. |
| 5 | Blæserhastighed.   |   |                |

## 7 Rengøring og vedligeholdelse

### 7.1 Service

En forudsætning for en konstant driftssikkerhed, pålidelighed og lang levetid er en årlig inspektion/vedligeholdelse af produktet, som skal foretages af en autoriseret VVS-installatør.

### 7.2 Vedligeholdelse af produktet

- Rengør kabinettet med en fugtig klud og lidt sæbe, som ikke indeholder opløsningsmidler.
- Brug ikke spray, skuremidler, opvaske-midler, opløsningsmiddel- eller klorholdige rengøringsmidler.

### 7.3 Rengøring af inddel

1. Tør inddelens kabinet af med en blød, tør klud.
2. Rengør kabinettet for vanskelig tilsmudsning med vand og et neutralt rengøringsmiddel.
  - Der må ikke trænge rengøringsmid-del ind i inddelen.

### 7.4 Rengøring af uddel

1. Tør uddelens kabinet af med en blød, tør klud.
2. Fjern evt. snavs fra luftindtagets overflade.
3. Hvis uddelen står i et støvet miljø, skal varmevekslerens lameller regelmæssigt rengøres med en blød børste.

## 7.5 Rengøring af fjernbetjening

- ▶ Rengør kun fjernbetjeningen med en tør klud.

## 7.6 Rengøring af luftfilteret



### Forsigtig!

### Risiko for fejl eller fejlfunktioner!

Duftsystemer og antilugtsystemer i filteret eller i den indvendige afgangsluftstrøm kan beskadige eller tilsmudse varmeveksleren.

- ▶ Installer efter behov disse systemer ved indedelens luftafgang.
- ▶ Sørg for, at disse systemer kun er aktive, når blæseren er tændt.

1. Rengør luftfilteret mindst hver tredje måned.

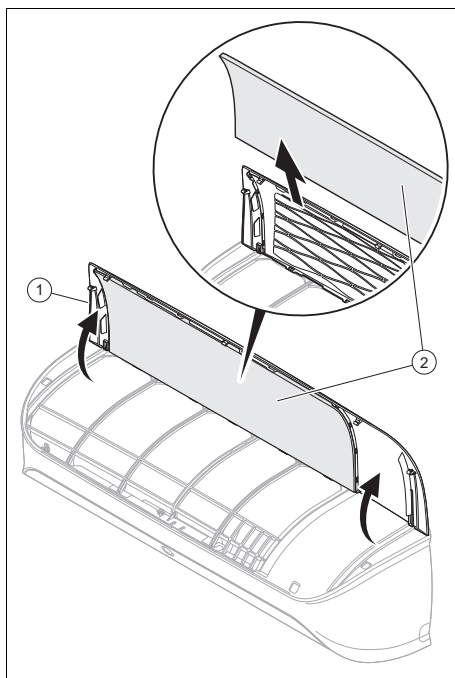

2. Åbn indedelens frontklap (1) ved at trække den opad.
3. Træk filtrene (2) ud nedefter.
4. Rengør luftfilteret med en støvsuger eller med varmt vand (maks. 45 °C) og et neutralt rengøringsmiddel.
5. Sørg for, at filtrene er helt tørre, før du sætter dem ind i indedelen igen.
6. Sæt filteret ind ved at skubbe det i til anslag, så det ikke kan komme længere.
  - ◁ Hvis lugten stadig er der, skal filtrene udskiftes.

## 7.7 Inspektion før og efter brug

### Kontrol før brug

- Kontrollér, om luftindgangene og luftudgangene tilstoppede.
- Kontrollér, om stik og stikdåser er i god stand.
- Kontrollér, om filteret er rent.
- Kontrollér, om monteringsvinklen på udedelen er beskadiget eller korroderet.

Hvis dette er tilfældet, skal du kontakte din salgspartner.

- Kontrollér, om drænrøret er beskadiget.

### Kontrol efter brug

- Træk netstikket ud
- Rengør filteret og panelet til indedelen.
- Kontrollér, om monteringsvinklen på udedelen er beskadiget eller korroderet. Hvis dette er tilfældet, skal du kontakte din salgspartner.

## 7.8 Anvendelse af nøddrift

**Betingelse:** Defekt fjernbetjening

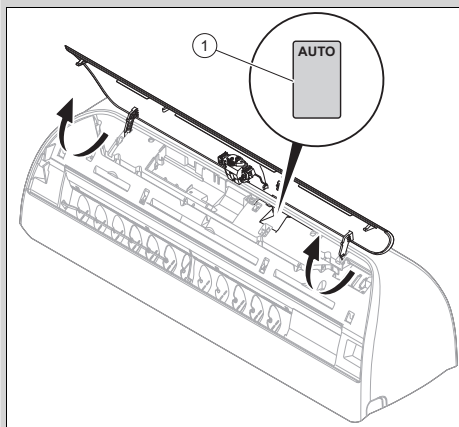

- ▶ Åbn indedelens frontdæksel ved at trække det opad.
- ▶ Tryk på tasten for tilkobling af nøddrift (1).
  - ◁ Der høres en biplyd - nøddrift er aktiveret.
  - ◁ Klimaenheden kører i automatisk drift .
- ▶ Sluk først indedelen; tryk i den forbindelse igen på knappen for nøddrift (1).

## 8 Standsning

### 8.1 Midlertidig standsning af produktet

- ▶ Tryk på ON/OFF-knappen.
  - ◁ Displayet slukker.

### 8.2 Endelig standsning af produktet

- ▶ Overlad det til en installatør at tage produktet endeligt ud af drift. Kontakt en autoriseret installatør.

### 8.2.1 Bortskaffelse af kølemiddel

Produktet indeholder kølemidlet R32, som ikke må komme ud i atmosfæren.

- ▶ Kølemidlet skal altid bortskaffes af en kvalificeret installatør.

## 9 Genbrug og bortskaffelse

- ▶ Bortskaffelsen af emballagen overlades til den installatør, der har installeret produktet.



■ Hvis produkter er forsynet med dette mærke:

- ▶ Produktet må i så fald ikke bortskaffes sammen med almindeligt husholdningsaffald.
- ▶ Aflever i stedet produktet til et indsamlingssted for brugte elektriske og elektroniske apparater.



■ Hvis produktet indeholder batterier, der er forsynet med dette mærke, kan batterierne indeholde sundheds- eller miljøskadelige stoffer.

- ▶ Bortskaf i så fald batterierne på et indsamlingssted for batterier.

**Gyldighed:** Kroatien

Oplysninger om lovgivningen vedrørende bæredygtig affaldshåndtering og forordningen vedrørende elektrisk og elektronisk affald kan findes på Vaillants websted på adresse [www.vaillant.hr](http://www.vaillant.hr).

## **10 Garanti og kundeservice**

### **10.1 Garanti**

Du kan rekvirere informationer om producentgarantien på kontaktadressen, der er angivet på bagsiden.

### **10.2 Kundeservice**

Kontaktdataene til vores kundeservice findes på bagsiden eller på vores hjemmeside.

## Tillæg

### A Afhjælpning af fejl

Problem	Mulige årsager	Afhjælpning
Fjernbetjeningens display tændes ikke	Kontrollér, om batterierne er isat korrekt.	Sørg for korrekt polaritet.
	Batterier er afladet	Skift batterierne. Skift altid begge batterier samtidig.
System starter ikke straks	System genstartes ikke straks efter en frakobling.	Som en sikkerhed forbliver anlægget slukket i mindst 3 min. efter hvert stop. Aktivér anlægget igen herefter.
	Beskyttelseskredsen udløses for at beskytte produktet, hvis stikket trækkes ud af stikdåsen og umiddelbart derefter sættes i igen.	
System fungerer ikke (blæser starter ikke)	Nettilslutningskabel er ikke tilsluttet	Sæt stikket i stikdåsen, og tænd indedelen.
	Strømsvigt	Etabler anlæggets strømforsyning igen.
	Sikring er defekt	Kontakt en autoriseret VVS-installatør.
Utilstrækkelig køling eller varme	Døre og/eller vinduer åbne	Luk dørene og/eller vinduerne.
	Varmekilde befinder sig i rummet (mange personer i rummet)	Fjern om muligt varmekilden.
	Termostat er i køle-drift indstillet til en høj temperatur	Indstil den optimale temperatur.
	Termostat er i varme-drift indstillet til en lav temperatur	Indstil den optimale temperatur.
	Luftfilter er tilsmudset eller tilstoppet	Rengør luftfiltrene.
	Forhindring foran luftindtag eller -afgang	Fjern forhindringen for at sikre tilstrækkelig luftcirkulation.
	Rumtemperatur nåede ikke det fastlagte niveau	Vent et øjeblik.
	Direkte solarstråling gennem vinduet, mens produktet kører i køle-drift	Beskyt indedelen mod solarstråling (f.eks. ved at anbringe gardin, lukke persiener ...).
Støj	Under drift eller med slukket enhed kan der muligvis høres en knitren. I de første 2 - 3 minutter er støjen kraftigst.	Årsagen til denne knitren er, at der strømmer kølemiddel i enheden. Støjen er ikke tegn på en fejlfunktion.
	Under drift af systemet høres en knækende lyd	Årsagen til denne støj er temperaturændringer og den dermed forbundne udvidelse eller sammen-trækning af huset. Støjen er ikke tegn på en fejlfunktion.
	En kraftig luftstøj under drift af systemet kan forårsages af snavsede luftfiltre	Rengør luftfiltrene grundigt.
Lugdannelse	System lader lugte cirkulere i rumluften (cigaret- eller møbellugt)	Ingen korrigerende foranstaltning



<b>Problem</b>	<b>Mulige årsager</b>	<b>Afhjælpning</b>
Tåge- eller dampudvikling	Ved varmedrift eller ved lave temperaturer kan udedelen udvikle damp under optøning.	Ingen korrigerende foranstaltning

# Stikordsfortegnelse

## A

Affugtning ..... 9

## B

Batteri ..... 22

Betjeningselementer..... 11–12

Bortskaffelse..... 22

## C

CE-mærkning ..... 11

## D

Deaktivering af ..... 22

Display ..... 11–12

Dokumentation ..... 8

## E

Endelig standsning af ..... 22

## F

Funktion..... 13

Funktionen Sleep ..... 15

Funktionen Timer(Timer)..... 17

## G

Genbrug ..... 22

## H

Hovedfunktion ..... 9

## I

Ild..... 7

Indedelens selvrensningfunktion ..... 18

Indstilling af affugtningdrift..... 14

Indstilling af automatisk drift ..... 14

Indstilling af køledrift..... 13

Indstilling af varmedrift ..... 14

Indstilling af ventilationsdrift ..... 14

## K

Korrekt anvendelse ..... 5

Kølemiddel R134A ..... 7

Kølemiddel R32..... 7

Køling ..... 9

## L

Låsning af fjernbetjening ..... 13

## N

Nedlukning, midlertidigt..... 22

## O

On/Off..... 12

Oplåsning af fjernbetjening..... 13

## P

Produkt, slukning..... 22

## R

Rengøring af fjernbetjening ..... 21

Rengøring af indedel ..... 20

Rengøring af luftfilter ..... 21

Rengøring af udedel..... 20

Reparation ..... 6

## S

Service ..... 6

## T

Tænd/sluk indedelens displaybelysning..... 13

## V





Varme ..... 9

Ventilation..... 9

Vælg en driftsmåde ..... 13

# Betriebsanleitung

## Inhalt

<b>1</b>	<b>Sicherheit</b> .....	<b>29</b>	5.11	Automatikbetrieb 	39
1.1	Handlungsbezogene Warnhinweise .....	29	5.12	Einstellung der Gebläsedrehzahl.....	40
1.2	Bestimmungsgemäße Verwendung.....	29	5.13	Vertikale Swing-Funktion .....	40
1.3	Allgemeine Sicherheitshin- weise.....	30	5.14	Horizontale Swing-Funktion.....	40
<b>2</b>	<b>Hinweise zur Dokumentation.....</b>	<b>33</b>	5.15	Einstellen des festen vertikalen Luftauslasswinkels.....	40
2.1	Mitgeltende Unterlagen beachten .....	33	5.16	Einstellen des festen horizontalen Luftauslasswinkels.....	40
2.2	Unterlagen aufbewahren .....	33	5.17	Funktion Sleep.....	40
2.3	Gültigkeit der Anleitung.....	33	5.18	Funktion Zeitschaltuhr(Timer).....	42
<b>3</b>	<b>Produktbeschreibung.....</b>	<b>33</b>	5.19	Funktion I sense .....	43
3.1	Produktaufbau .....	33	5.20	Selbstreinigungsfunktion der Inneneinheit .....	43
3.2	Temperaturbereich für den Betrieb .....	34	<b>6</b>	<b>KonnektivitätWi-Fi .....</b>	<b>44</b>
3.3	Hauptfunktion.....	34	6.1	Funktion WiFi.....	44
3.4	Beschreibung der Typenschilder .....	35	6.2	Herunterladen und Installation der App .....	44
3.5	CE-Kennzeichnung.....	36	6.3	Benutzerkonto.....	44
3.6	Datenblatt zur Kältemittelfüllung im Produkt.....	36	6.4	Startbildschirm .....	44
<b>4</b>	<b>Beschreibung der Fernbedienung.....</b>	<b>36</b>	6.5	Verbinden Sie das Klimagerät mit der App .....	44
4.1	Elemente des Displays der Fernbedienung.....	36	6.6	Neustart des Klimageräts .....	45
4.2	Elemente der Fernbedienung .....	37	6.7	Test Wi-Fi-Netz.....	45
<b>5</b>	<b>Betrieb</b> .....	<b>37</b>	6.8	Name des Klimageräts ändern ....	45
5.1	Batterien einsetzen .....	37	6.9	Basisfunktion .....	45
5.2	An/aus.....	38	<b>7</b>	<b>Pflege und Wartung.....</b>	<b>46</b>
5.3	Fernbedienung sperren .....	38	7.1	Wartung .....	46
5.4	Fernbedienung entsperren .....	38	7.2	Produkt pflegen.....	46
5.5	Displaybeleuchtung Inneneinheit ein-/ausschalten .....	38	7.3	Inneneinheit reinigen .....	46
5.6	Betriebsart .....	38	7.4	Außeneinheit reinigen.....	46
5.7	Kühlbetrieb 	38	7.5	Fernbedienung reinigen.....	46
5.8	Entfeuchtungsbetrieb 	39	7.6	Reinigung des Luftfilters .....	46
5.9	Lüftungsbetrieb 	39	7.7	Inspektion vor und nach der Nutzung .....	47
5.10	Heizbetrieb 	39	7.8	Notbetrieb verwenden.....	48
			<b>8</b>	<b>Außerbetriebnahme.....</b>	<b>48</b>
			8.1	Produkt vorübergehend außer Betrieb nehmen .....	48
			8.2	Produkt endgültig außer Betrieb nehmen.....	48
			<b>9</b>	<b>Recycling und Entsorgung.....</b>	<b>48</b>

<b>10</b>	<b>Garantie und Kundendienst.....</b>	<b>49</b>
10.1	Garantie .....	49
10.2	Kundendienst.....	49
<b>Anhang</b>	.....	<b>50</b>
<b>A</b>	<b>Störungsbehebung.....</b>	<b>50</b>
<b>Stichwortverzeichnis</b>	.....	<b>52</b>

# 1 Sicherheit

## 1.1 Handlungsbezogene Warnhinweise

### Klassifizierung der handlungsbezogenen Warnhinweise

Die handlungsbezogenen Warnhinweise sind wie folgt mit Warnzeichen und Signalwörtern hinsichtlich der Schwere der möglichen Gefahr abgestuft:

### Warnzeichen und Signalwörter



#### **Gefahr!**

Unmittelbare Lebensgefahr oder Gefahr schwerer Personenschäden



#### **Gefahr!**

Lebensgefahr durch Stromschlag



#### **Warnung!**

Gefahr leichter Personenschäden



#### **Vorsicht!**

Risiko von Sachschäden oder Schäden für die Umwelt

## 1.2 Bestimmungsgemäße Verwendung

Bei unsachgemäßer oder nicht bestimmungsgemäßer Verwendung können Gefahren für Leib und Leben des Benutzers oder Dritter bzw. Beeinträchtigung

gen des Produkts und anderer Sachwerte entstehen.

Das Produkt ist für die Klimatisierung von Wohn- und Büroräumen vorgesehen.

Die bestimmungsgemäße Verwendung beinhaltet:

- das Beachten der beiliegenden Betriebsanleitungen des Produkts sowie aller weiteren Komponenten der Anlage
- die Einhaltung aller in den Anleitungen aufgeführten Inspektions- und Wartungsbedingungen.

Dieses Produkt kann von Kindern ab 8 Jahren und darüber sowie von Personen mit verringerten physischen, sensorischen oder mentalen Fähigkeiten oder Mangel an Erfahrung und Wissen benutzt werden, wenn sie beaufsichtigt oder bezüglich des sicheren Gebrauchs des Produktes unterwiesen wurden und die daraus resultierenden Gefahren verstehen. Kinder dürfen nicht mit dem Produkt spielen. Reinigung und Benutzer-Wartung dürfen nicht von Kindern ohne Beaufsichtigung durchgeführt werden. Eine andere Verwendung als die in der vorliegenden Anleitung beschriebene oder eine Verwendung, die über die hier beschriebene hinausgeht, gilt

als nicht bestimmungsgemäß. Nicht bestimmungsgemäß ist auch jede unmittelbare kommerzielle und industrielle Verwendung. Jede Nutzung zur Aufbewahrung von Nahrungsmitteln, Pflanzen oder sonstigen leicht verderblichen Lebensmitteln wird ebenfalls als nicht bestimmungsgemäß angesehen.

### **Achtung!**

Jede missbräuchliche Verwendung ist untersagt.

## **1.3 Allgemeine Sicherheitshinweise**

### **1.3.1 Lebensgefahr durch Veränderungen am Produkt oder im Produktumfeld**

- ▶ Entfernen, überbrücken oder blockieren Sie keinesfalls die Sicherheitseinrichtungen.
- ▶ Manipulieren Sie keine Sicherheitseinrichtungen.
- ▶ Zerstören oder entfernen Sie keine Plomben von Bauteilen.
- ▶ Nehmen Sie keine Veränderungen vor:
  - am Produkt
  - an den Zuleitungen für Wasser und Strom
  - am Sicherheitsventil
  - an den Ablaufleitungen
  - an den Lufteinlässen und Luftauslässen

- an den Rohrleitungen für die Luftzufuhr und Luftabfuhr
- an baulichen Gegebenheiten, die Einfluss auf die Betriebssicherheit des Produkts haben können

### **1.3.2 Gefahr durch Fehlbedienung**

Durch Fehlbedienung können Sie sich selbst und andere gefährden und Sachschäden verursachen.

- ▶ Lesen Sie die vorliegende Anleitung und alle mitgeltenden Unterlagen sorgfältig durch, insb. das Kapitel "Sicherheit" und die Warnhinweise.
- ▶ Führen Sie nur diejenigen Tätigkeiten durch, zu denen die vorliegende Betriebsanleitung anleitet.

### **1.3.3 Verletzungsgefahr und Risiko eines Sachschadens durch unsachgemäße oder unterlassene Wartung und Reparatur**

- ▶ Versuchen Sie niemals, selbst Wartungsarbeiten oder Reparaturen an Ihrem Produkt durchzuführen.
- ▶ Lassen Sie Störungen und Schäden umgehend durch einen Fachhandwerker beheben.

- 
- ▶ Halten Sie die vorgegebenen Wartungsintervalle ein.

### **1.3.4 Lebensgefahr durch Stromschlag**

- ▶ Hantieren Sie nicht mit nasen oder feuchten Händen am Produkt.

### **1.3.5 Verletzungsgefahr durch Kältemittel**

Austretendes Kältemittel kann zu schweren Augenverletzungen und zu Sauerstoffmangel am Aufstellort führen.

- ▶ Beschädigen Sie keine Gerätekomponenten, die Kältemittel enthalten.
- ▶ Achten Sie darauf, dass Sie die Leitungen des Klimageräts nicht mit scharfen oder spitzen Gegenständen beschädigen, Leitungen zerdrücken oder verdrehen.
- ▶ Wenn Kältemittel ausgetreten ist, dann benachrichtigen Sie einen qualifizierten Fachhandwerker, der die Undichtigkeit beseitigt.
- ▶ Wenn Kältemittel in Ihre Augen gelangt, dann suchen Sie unverzüglich einen Arzt auf.
- ▶ Benutzen Sie beim Umgang mit dem Kälteemittel Schutzhandschuhe.

### **1.3.6 Verletzungsgefahr durch Ventilator**

Die hohe Geschwindigkeit des Ventilators kann zu Verletzungen führen.

- ▶ Stecken Sie niemals Ihre Finger oder andere Gegenstände in die Luftein- und -auslasse oder zwischen die Lamellen, während das Produkt in Betrieb ist.

### **1.3.7 Brandgefahr durch offene Flammen oder entzündbare Gase**

- ▶ Stellen Sie keine Hitzequellen mit offener Flamme in den Luftstrom des Gerätes.
- ▶ Verwenden Sie in der Nähe des Klimageräts keine Sprays oder andere entzündbare Gase.

### **1.3.8 Lebensgefahr durch Feuer**

In dem Produkt wird ein Kältemittel mit geringer Brennbarkeit (Sicherheitsgruppe A2) eingesetzt.

- ▶ Verwenden Sie in der Nähe des Produkts keine offene Flamme.
- ▶ Verwenden Sie in der Nähe des Produkts keine feuergefährlichen Stoffe, insbesondere keine Sprays oder andere brennbare Gase.



### **1.3.9 Gesundheitsgefährdung durch direkten Luftstrom**

- ▶ Richten Sie den Luftstrom nicht direkt auf Menschen, insbesondere nicht auf Kinder sowie beeinträchtigte oder ältere Menschen.

### **1.3.10 Risiko eines Umweltschadens durch Kältemittel**

Das Produkt enthält ein Kältemittel, das nicht in die Atmosphäre gelangen darf.

- ▶ Stellen Sie sicher, dass ein zum Arbeiten mit Kältemitteln qualifizierter Fachhandwerker das Produkt wartet und nach der Außerbetriebnahme recycelt oder entsorgt.

### **1.3.11 Risiko von Störungen oder Fehlfunktionen**

- ▶ Stellen Sie keine Gegenstände auf oder in die Nähe der Außeneinheit.





## 2 Hinweise zur Dokumentation

### 2.1 Mitgeltende Unterlagen beachten

- ▶ Beachten Sie unbedingt alle Betriebsanleitungen, die Komponenten der Anlage beiliegen.

### 2.2 Unterlagen aufbewahren

- ▶ Bewahren Sie diese Anleitung sowie alle mitgeltenden Unterlagen zur weiteren Verwendung auf.

### 2.3 Gültigkeit der Anleitung

Diese Anleitung gilt ausschließlich für folgende Produkte:

#### Produkt - Artikelnummer

Set VAIH1-025WN	0010044068
Inneneinheit VAIH1-025WNI	0010044046
Außeneinheit VAIH1-025WNO	0010044027
Satz VAIH1-035WN	0010044069
Inneneinheit VAIH1-035WNI	0010044047
Außeneinheit VAIH1-035WNO	0010044028
Satz VAIH1-050WN	0010044070
Inneneinheit VAIH1-050WNI	0010044048
Außeneinheit VAIH1-050WNO	0010044029

## 3 Produktbeschreibung

### 3.1 Produktaufbau

Gültigkeit: VAIH1-025WN ODER VAIH1-035WN

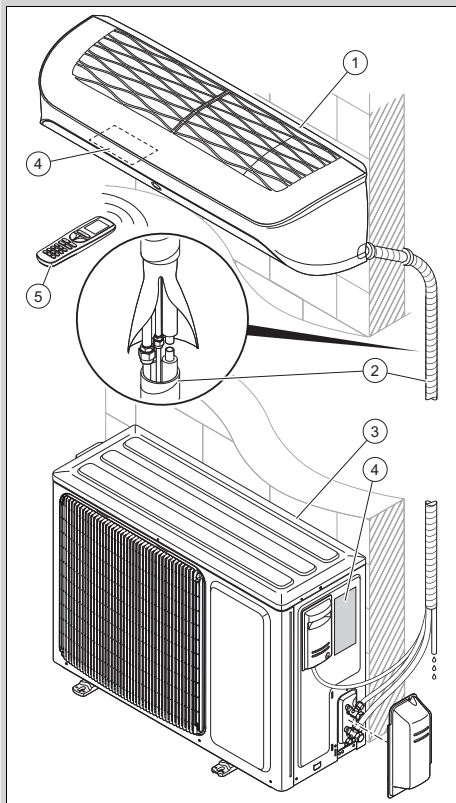

- |                             |                 |
|-----------------------------|-----------------|
| 1 Inneneinheit              | 3 Außeneinheit  |
| 2 Anschlüsse und Verrohrung | 4 Typenschild   |
|                             | 5 Fernbedienung |

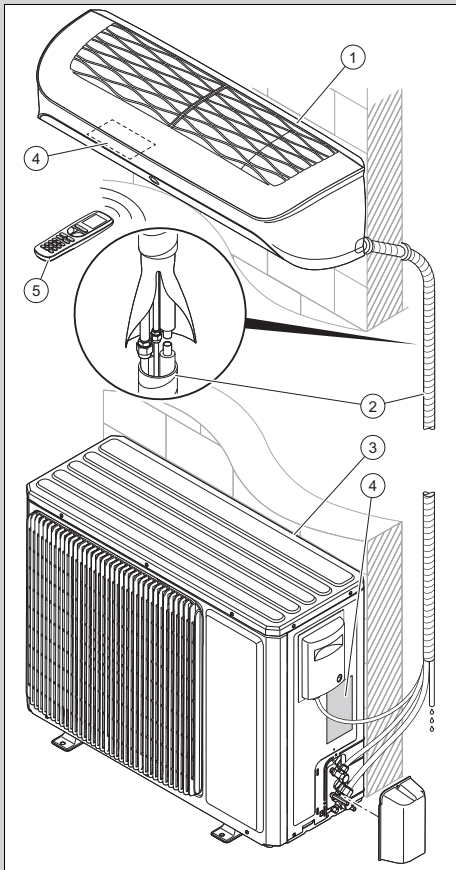

- |                             |                 |
|-----------------------------|-----------------|
| 1 Inneneinheit              | 3 Außeneinheit  |
| 2 Anschlüsse und Verrohrung | 4 Typenschild   |
|                             | 5 Fernbedienung |

### 3.2 Temperaturbereich für den Betrieb

Den Wirkungsgrad der Inneneinheit variiert je nach dem Temperaturbereich, in dem die Außeneinheit betrieben wird.

Dieses Produkt wurde für den Einsatz in folgenden Temperaturbereichen konzipiert:

	Kühlung	Heizung
Außen	-15 ... 52 °C	-25 ... 24 °C
Innen	16 ... 30 °C	16 ... 30 °C

### 3.3 Hauptfunktion

Die Fernbedienung regelt die Auswahl der Heizung, Kühlung und Lüftung.

Die Fernbedienung verfügt über eine Zeitschaltfunktion (Schaltuhr) für die Ein- und Abschaltung der Inneneinheit.

#### 3.3.1 Heizung

Der Raumtemperatursensor misst die Temperatur im Raum. Wenn die Raumtemperatur niedriger ist als die Wunschttemperatur, dann aktiviert der Regler die Heizung.

Im Heizbetrieb erhöht die Inneneinheit die Temperatur des Raums, in dem sie installiert ist.

#### 3.3.2 Kühlung

Der Raumtemperatursensor misst die Temperatur im Raum. Wenn die Raumtemperatur höher ist als die Wunschttemperatur, dann aktiviert der Regler die Kühlung.

Im Kühlbetrieb senkt die Inneneinheit die Temperatur des Raums, in dem sie installiert ist.

#### 3.3.3 Lüftung

Die Fernbedienung ermöglicht, die Lüftung zu aktivieren, damit die Luft zirkuliert, ohne dass sich die Lufttemperatur des Raums ändert, in dem das Produkt installiert ist.

Im Lüftungsbetrieb ist es nicht möglich, die Temperatur einzustellen.

#### 3.3.4 Entfeuchtung



Im Entfeuchtungsbetrieb verringert die Inneneinheit die Luftfeuchtigkeit in dem Raum, in dem sie installiert ist.

Im Entfeuchtungsbetrieb ist es nicht möglich, die Ventilator Drehzahl einzustellen. Der Ventilator läuft mit minimaler Drehzahl.

### 3.4 Beschreibung der Typenschilder

#### 3.4.1 Beschreibung des Typenschildes der Inneneinheit

Auf dem Typenschild sind folgende Angaben:

Abkürzung/Symbol	Beschreibung
	Anleitung lesen!
VAIH1-0XXWNI	Produktnomenklatur
Air Conditioning - Indoor unit	Produktbeschreibung
COOLING - Rated capacity kW	Nennkapazität im Kühlbetrieb
HEATING - Rated capacity kW	Nennkapazität im Heizbetrieb
Max operating current A	Maximalverbrauch
IP	Schutzart (Staub, Spritzwasser)
220-240 V ~ / 50 Hz / einphasig	Elektroanschluss - Spannung - Frequenz - Phase
Operating pressure Hi P MPa	Zulässiger Betriebsüberdruck hochdruckseitig
Operating pressure Lo P MPa	Zulässiger Betriebsüberdruck niederdruckseitig
NET WEIGHT kg	Nettogewicht
	Das Produkt enthält ein leicht entzündliches Fluid (Sicherheitsgruppe A2).

#### 3.4.2 Beschreibung des Typenschildes der Außeneinheit

Auf dem Typenschild sind folgende Angaben:

Abkürzung/Symbol	Beschreibung
VAIH1-0XXWNO	Produktnomenklatur

Abkürzung/Symbol	Beschreibung
Air Conditioning - Outdoor unit	Produktbeschreibung
COOLING - Rated capacity kW	Nennkapazität im Kühlbetrieb
COOLING - Power Input W	Eingangsleistung im Kühlbetrieb
EER	Leistungskennzahl - Kühlung
A35 - A27 (19)	Nennbedingungen im Kühlbetrieb (EN 14511)
HEATING - Rated capacity kW	Nennkapazität im Heizbetrieb
HEATING- Power Input W	Max. Heizleistung
COP W	Leistungskennzahl - Heizung
A7 (6) - A20	Nennbedingungen im Heizbetrieb (EN 14511)
Pdesignc kW	Nennlast im Kühlbetrieb gemäß EN 14825
SEER	Normnutzungsgrad im Kühlbetrieb
Pdesignh (Average) kW	Nennlast im Heizbetrieb gemäß EN 14825
SCOP (Average)	Normnutzungsgrad im Heizbetrieb (gemäßigtes Klima)
Max Power Consumption W	Maximalverbrauch
IP	Schutzart (Staub, Spritzwasser)
220-240 V ~ / 50 Hz / einphasig	Elektroanschluss - Spannung - Frequenz - Phase
Refrigerant kg	Kältemitteltyp Gewicht der Kältemittelfüllung im Produkt
GWP in tCO <sub>2</sub>	Treibhauspotential

Abkürzung/Symbol	Beschreibung
Operating pressure Hi P MPa	Zulässiger Betriebsüberdruck hochdruckseitig
Operating pressure Lo P MPa	Zulässiger Betriebsüberdruck niederdruckseitig
NET WEIGHT kg	Nettogewicht
	Das Produkt enthält ein leicht entzündliches Fluid (Sicherheitsgruppe A2).

### 3.5 CE-Kennzeichnung



Mit der CE-Kennzeichnung wird dokumentiert, dass die Produkte gemäß der Konformitätserklärung die grundlegenden Anforderungen der einschlägigen Richtlinien erfüllen.

Die Konformitätserklärung kann beim Hersteller eingesehen werden.

### 3.6 Datenblatt zur Kältemittelfüllung im Produkt

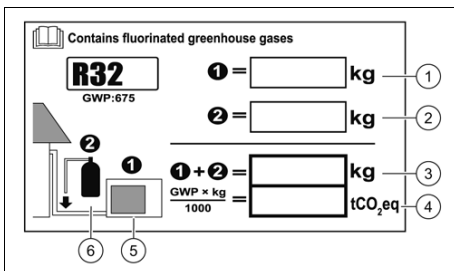

- 1 Werkseitige Kältemittelfüllung der Einheit: siehe Typenschild der Einheit.
- 2 Zusätzliche Kältemittel-Füllmenge (vor Ort aufgefüllt).
- 3 Gesamte Kältemittel-Füllmenge.

- 4 Treibhausgasemissionen der gesamten Kältemittel-Füllmenge ausgedrückt in Tonnen CO<sub>2</sub>-Äquivalent (auf 2 Dezimalstellen gerundet).
- 5 Außeneinheit.
- 6 Kältemittelflasche und Schlüssel zur Befüllung.









Das Produkt enthält bereits eine Kältemittelfüllung in der Außeneinheit. Das Datenblatt liefert Angaben zur Kältemittelfüllung im Produkt.

Der Installateur muss nach Abschluss der Installation die Angaben zur Kältemittelfüllung auf dem Datenblatt ausfüllen.

## 4 Beschreibung der Fernbedienung

### 4.1 Elemente des Displays der Fernbedienung



Symbol	Beschreibung
	Funktionsanzeige des Gebläses
	Anzeige der Signalübertragung
	Batteriestatusanzeige
	Sperranzeige
	Temperaturanzeige
	Funktionsanzeige I Sense
	Anzeige der Funktion Swing, vertikal
	Anzeige der Funktion Swing, horizontal
	Temperaturtypanzeige
	Anzeige der Funktion Sleep

Symbol	Beschreibung
	Beleuchtungsanzeige
	Anzeige der Funktion WiFi
	Funktion nicht verfügbar
	Anzeige der Funktion Zeitschaltuhr (Timer)
	Anzeige des Automatikbetriebs (Auto)
	Anzeige des Heizbetriebs (Heat)
	Anzeige des Lüftungsbetriebs (Fan)
	Anzeige des Entfeuchtungsbetriebs (Dry)
	Anzeige des Kühlbetriebs (Cool)
<b>BREEZE</b>	Funktion nicht verfügbar

Symbol	Beschreibung
	Kühlbetrieb
	Heizbetrieb
	Lüftungsbetrieb
	Funktion I Sense (Anwesenheitserkennung)
	Vertikale Swing-Funktion
	Auswahl der Betriebsart
	Horizontale Swing-Funktion
	Fester vertikaler Winkel
	Funktion E-Heater (nicht verfügbar)
	Fester horizontaler Winkel
	Funktion Health (nicht verfügbar)
	Funktion Breeze (nicht verfügbar)
	Funktion Zeitschaltuhr
	Symbolleuchten Inneneinheit
	Funktion Sleep
	Konnektivitätsfunktion (WiFi)

## 4.2 Elemente der Fernbedienung

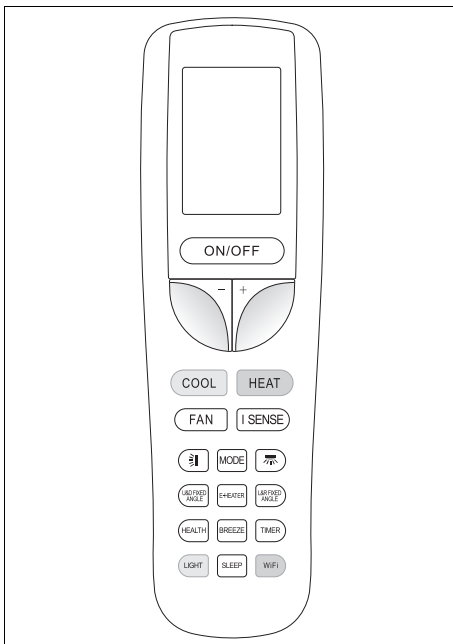

Symbol	Beschreibung
	Ein-/Aus-Taste
-	Ausgewählten Einstellwert verringern
+	Ausgewählten Einstellwert erhöhen

## 5 Betrieb

### 5.1 Batterien einsetzen



#### Hinweis

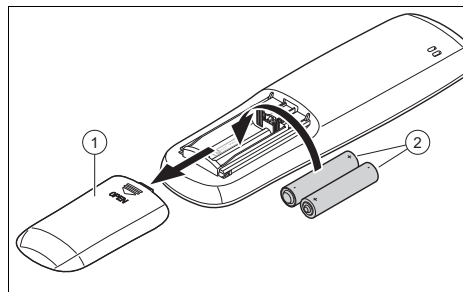

Der Batterietyp dieser Fernbedienung ist AAA



1. Nehmen Sie den Deckel (1) des Batteriefachs ab.
2. Setzen Sie die Batterien (2) ein und achten Sie dabei auf die korrekte Polung.
3. Bringen Sie den Deckel des Batteriefachs (1) wieder an.  
 < Das Display wird eingeschaltet.

- ◁ Entnehmen Sie bei längerer Abwesenheit die Batterien aus der Fernbedienung.

## 5.2 An/aus

1. Drücken Sie , um die Fernbedienung und die Inneneinheit einzuschalten.
2. Drücken Sie , um das Produkt auszuschalten.







## 5.3 Fernbedienung sperren

- ▶ Drücken Sie gleichzeitig die Tasten – und + mindestens 2 Sekunden lang.
  - ◁ Auf dem Display der Fernbedienung erscheint die Sperranzeige .







## 5.4 Fernbedienung entsperren

- ▶ Drücken Sie gleichzeitig die Tasten – und + mindestens 2 Sekunden lang.
  - ◁ Vom Display der Fernbedienung verschwindet die Sperranzeige .

## 5.5 Displaybeleuchtung Inneneinheit ein-/ausschalten

- ▶ Drücken Sie die Auswahlstaste , um die Displaybeleuchtung der Inneneinheit in folgender Reihenfolge zu steuern:
  - ◁ Drücken Sie einmal die Auswahlstaste , um die Displaybeleuchtung der Inneneinheit einzuschalten. Im Display der Fernbedienung wird das Symbol  aktiviert.
  - ◁ Drücken Sie zweimal die Auswahlstaste , um die Displaybeleuchtung der Inneneinheit auszuschalten.
  - ◁ Drücken Sie dreimal die Auswahlstaste , um die Displaybeleuchtung der Inneneinheit im Automatikbetrieb einzuschalten. Im Display der Fernbedienung wird das Symbol  aktiviert. Wenn dieser Modus ausgewählt ist, passt die Einheit die Helligkeit des Displays automatisch an die Intensität des Umgebungslichts an.

## 5.6 Betriebsart

1. Halten Sie die Fernbedienung unmittelbar in Richtung Inneneinheit.
  - ◁ Die Entfernung zwischen Fernbedienung und Inneneinheit muss geringer als die maximale Entfernung sein.
    - < 7,0 m
  - ◁ Wenn sich in den Räumen Leuchtstofflampen mit elektronischem Vorschaltgerät oder Schnurlostelefone befinden, muss die maximale Entfernung verringert werden.
  - ◁ Vermeiden Sie Gegenstände zwischen Fernbedienung und Inneneinheit.
2. Drücken Sie , um die Betriebsart durchzuschalten und auszuwählen. Die Betriebsart wird in folgender Reihenfolge im Display angezeigt:
  - ◁ Kühlbetrieb: 
  - ◁ Entfeuchtungsbetrieb: 
  - ◁ Lüftungsbetrieb: 
  - ◁ Heizbetrieb: 
  - ◁ Automatikbetrieb: 



### Hinweis

Wenn das Gerät längere Zeit bei hoher Luftfeuchtigkeit im Kühlbetrieb läuft, kann aus dem Auslassgitter Wasser tropfen.

## 5.7 Kühlbetrieb ❄

Im Kühlbetrieb lässt die Inneneinheit lediglich die Kühlung des Raums zu.

Um eine optimale Kühlung zu erreichen, wird empfohlen, die Lamellen horizontal einzustellen.

### 5.7.1 Kühlbetrieb einstellen

1. Schalten Sie das Produkt ein. (→ Seite 38)
2. Drücken Sie .
  - ◁ Im Display werden die unterschiedlichen Betriebsarten angezeigt.

3. Wählen Sie den Kühlbetrieb ❄️.
4. **Alternative :**
  - ▶ Der Kühlbetrieb ❄️ kann auch durch Drücken der Taste COOL auf der Fernbedienung aktiviert werden.
5. Stellen Sie die Wunschttemperatur mit – und + ein.
  - ◁ Die Temperatur kann in Schritten von 0,5 °C erhöht und verringert werden.
6. Stellen Sie die Ventilator Drehzahl ein.

## 5.8 Entfeuchtungsbetrieb 💧

Im Entfeuchtungsbetrieb verringert die Inneneinheit die Luftfeuchtigkeit.

### 5.8.1 Entfeuchtungsbetrieb einstellen

1. Schalten Sie das Produkt ein. (→ Seite 38)
2. Drücken Sie MODE.
  - ◁ Im Display werden die unterschiedlichen Betriebsarten angezeigt.
3. Wählen Sie den Entfeuchtungsbetrieb 💧.
4. Stellen Sie die Wunschttemperatur mit – und + ein.
  - ◁ Die Temperatur kann in Schritten von 0,5 °C erhöht und verringert werden.
  - ◁ Die Inneneinheit wählt die niedrigste Gebläsedrehzahl, um die Effizienz des Entfeuchtungsbetriebs zu optimieren.
  - ◁ Die Gebläsedrehzahl der Inneneinheit ist standardmäßig auf die niedrigste Stufe eingestellt und kann im Entfeuchtungsbetrieb nicht geändert werden.

## 5.9 Lüftungsbetrieb 🌀

Im Belüftungsmodus zirkuliert die Luft, ohne die Raumtemperatur zu verändern.

### 5.9.1 Lüftungsbetrieb einstellen

1. Schalten Sie das Produkt ein. (→ Seite 38)
2. Drücken Sie MODE.
  - ◁ Im Display werden die unterschiedlichen Betriebsarten angezeigt.
3. Wählen Sie den Lüftungsbetrieb 🌀.

## 5.10 Heizbetrieb ☀️

Im Heizbetrieb erhöht die Inneneinheit die Temperatur des Raums, in dem sie installiert ist.

### 5.10.1 Heizbetrieb einstellen

1. Schalten Sie das Produkt ein. (→ Seite 38)
2. Drücken Sie MODE.
  - ◁ Im Display werden die unterschiedlichen Betriebsarten angezeigt.
3. Wählen Sie den Heizbetrieb ☀️.
4. **Alternative :**
  - ▶ Der Heizbetrieb ☀️ kann auch durch Drücken der Taste HEAT auf der Fernbedienung aktiviert werden.
5. Einstellung der Wunschttemperatur durch Drücken der Tasten – und +.
  - ◁ Die Temperatur kann in Schritten von 0,5 °C erhöht und verringert werden.
6. Stellen Sie die Ventilator Drehzahl ein.

## 5.11 Automatikbetrieb ◻

Im Automatikmodus ◻ wählt das Produkt automatisch, je nach Raumtemperatur, den Kühlbetrieb ❄️ oder Heizbetrieb ☀️.

### 5.11.1 Automatikbetrieb einstellen

1. Schalten Sie das Produkt ein.  
(→ Seite 38)
2. Drücken Sie **MODE**.
  - ◀ Im Display werden die unterschiedlichen Betriebsarten angezeigt.
3. Wählen Sie den Automatikbetrieb **△**.
4. Stellen Sie die Wunschtemperatur mit **-** und **+** ein.
  - ◀ Die Temperatur kann in Schritten von 0,5 °C erhöht und verringert werden.

### 5.12 Einstellung der Gebläsedrehzahl

Klicken Sie auf die Taste **FAN**, um die Drehzahl des Ventilators einzustellen, halten Sie sich dabei an die folgende Funktionssequenz:

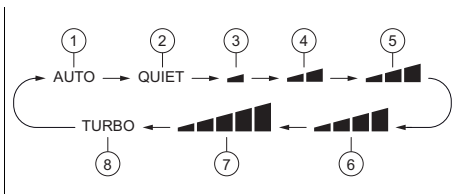

- |                               |                     |
|-------------------------------|---------------------|
| 1 Automatische Drehzahl       | 4 Niedrige Drehzahl |
| 2 Geräuscharmer Modus (Quiet) | 5 Mittlere Drehzahl |
| 3 Minimale Drehzahl           | 6 Hohe Drehzahl     |
|                               | 7 Maximale Drehzahl |
|                               | 8 Turbo-Drehzahl    |

Mit jedem Tastendruck auf **FAN** ändert sich die Ventilator Drehzahl.

Im Entfeuchtungsmodus **☁** funktioniert der Ventilator nur bei der niedrigsten Drehzahl (3).

Der Flüsterbetrieb (Quiet) (2) und die Turbo-Drehzahl (8) können nur im Kühlbetrieb **❄** oder im Heizbetrieb **☀** ausgewählt werden.

### 5.13 Vertikale Swing-Funktion

- ▶ Klicken Sie auf die Taste **☷**, um die automatische vertikale Bewegung der Lamellen zu aktivieren oder anzuhalten.

### 5.14 Horizontale Swing-Funktion

- ▶ Klicken Sie auf die Taste **☷**, um die automatische horizontale Bewegung der Lamellen zu aktivieren oder anzuhalten.

### 5.15 Einstellen des festen vertikalen Luftauslasswinkels

Drücken Sie die Taste **☷**, um die vertikale Richtung des Luftstroms unter Einhaltung der folgenden Betriebssequenz festzulegen.

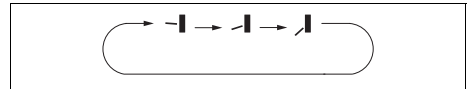

### 5.16 Einstellen des festen horizontalen Luftauslasswinkels

Drücken Sie die Taste **☷**, um die horizontale Richtung des Luftstroms unter Einhaltung der folgenden Betriebssequenz festzulegen.

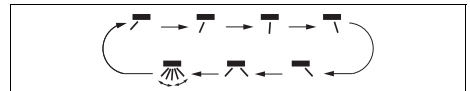

### 5.17 Funktion Sleep

Mit der Sleep-Funktion kann die Raumtemperatur während der Schlafzeiten angepasst werden. Durch diese Funktion wird der Komfort erhöht und der Stromverbrauch mit 4 verschiedenen Einstellungen optimiert. Wenn die Sleep-Funktion eingestellt ist, passt das System die Temperatur automatisch an.

#### 5.17.1 Modus Sleep **☾**

Im Kühlbetrieb wird bei aktiviertem Modus Sleep **☾** in einer Stunde die Temperatur



um 1 °C und nach 2 Betriebsstunden um 2 °C erhöht und auf diesem Wert gehalten.  
Im Heizbetrieb wird bei aktiviertem Modus Sleep  in einer Stunde die Temperatur um 1 °C und nach 2 Betriebsstunden um 2 °C abgesenkt und auf diesem Wert gehalten.

## 5.17.2 Modus Sleep

### 5.17.2.1 Kühl- oder Entfeuchtungsbetrieb

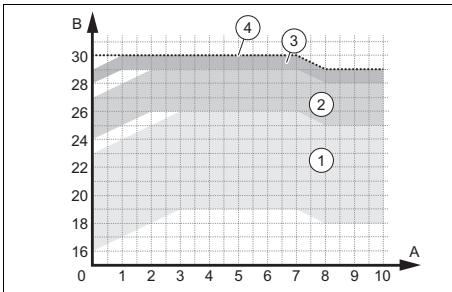

- |                                                                            |                                                                            |
|----------------------------------------------------------------------------|----------------------------------------------------------------------------|
| 1 Betriebsbereiche<br>– Temperatur<br>zwischen 16 und<br>23 °C eingestellt | 3 Betriebsbereiche<br>– Temperatur<br>zwischen 28 und<br>29 °C eingestellt |
| 2 Betriebsbereiche<br>– Temperatur<br>zwischen 24 und<br>27 °C eingestellt | 4 Betriebsbereiche<br>– Temperatur auf<br>30 °C eingestellt                |



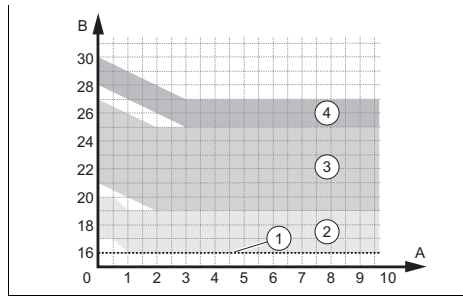



### 5.17.2.2 Heizbetrieb





- |                                                                            |                                                                            |
|----------------------------------------------------------------------------|----------------------------------------------------------------------------|
| 1 Betriebsbereiche<br>– Temperatur auf<br>16 °C eingestellt                | 3 Betriebsbereiche<br>– Temperatur<br>zwischen 21 und<br>27 °C eingestellt |
| 2 Betriebsbereiche<br>– Temperatur<br>zwischen 17 und<br>20 °C eingestellt | 4 Betriebsbereiche<br>– Temperatur<br>zwischen 28 und<br>30 °C eingestellt |

## 5.17.3 Modus Sleep

Der Modus Sleep  erlaubt die Programmierung der Temperatur für jede der folgenden acht Stunden.



- ▶ Klicken Sie im Modus Sleep  länger auf die Taste des festen vertikalen Luftauslasswinkels , um zur Einstellung der Temperatur zu kommen.
- ▶ Stellen Sie die gewünschte Temperatur über die Tasten – und + ein und klicken Sie dann erneut die Taste des festen Luftauslasswinkels , um die Temperatureauswahl für die erste Stunde zu bestätigen.
- ▶ Wiederholen Sie den Vorgang für die gewünschte Temperatureauswahl in den folgenden acht Stunden. Nach der Auswahl kehrt das Display der Fernbedienung wieder in seinen Originalzustand zurück und zeigt den eingeschalteten Modus Sleep .
- ▶ Bei der Programmierung verlässt die Fernbedienung, wenn innerhalb von 10 Sekunden keine Taste gedrückt wird, automatisch die Einstellung des Modus Sleep  und kehrt zum Original-Display zurück. Wenn die Tasten , 

,  oder andere Funktionen während des Einstellvorgangs gedrückt werden, wird die Einstellung des Modus Sleep  ebenfalls verlassen.



### 5.17.4 Modus Sleep

Diese Funktion steht nur im Kühl- oder Heizbetrieb zur Verfügung.





#### Im Kühlbetrieb:



- Wenn die Temperatur zwischen 16 und 23 °C eingestellt ist, erhöht sich die Temperatur um 2 °C nach einer halben Stunde Betrieb im Modus Sleep .
- Wenn die Temperatur zwischen 24 und 29 °C eingestellt ist, erhöht sich die Temperatur um 1 °C nach einer halben Stunde Betrieb im Modus Sleep .
- Wenn die Temperatur auf 30 °C programmiert ist, bleibt die Temperatur während des Betriebs im Modus Sleep  konstant.

#### Im Heizbetrieb:

- Wenn die Temperatur auf 16 °C programmiert ist, bleibt die Temperatur während des Betriebs im Modus Sleep  konstant.
- Wenn die Temperatur zwischen 17 und 27 °C eingestellt ist, verringert sich die Temperatur um 1 °C nach einer halben Stunde Betrieb im Modus Sleep .
- Wenn die Temperatur zwischen 28 und 30 °C eingestellt ist, verringert sich die Temperatur um 2 °C nach einer halben Stunde Betrieb im Modus Sleep .

### 5.17.5 Sleep-Funktion einstellen

1. Drücken Sie 
  - ◁ Im Display werden die unterschiedlichen Betriebsarten angezeigt.
2. Wählen Sie den Kühlbetrieb  oder den Heizbetrieb .
3. Wählen Sie den Modus 
  - ◁ Auf dem Display der Fernbedienung erscheint die Funktionsanzeige des Modus Sleep , wenn

Sie einmal klicken, des Modus Sleep , wenn Sie zweimal klicken, des Modus Sleep , wenn Sie dreimal klicken oder der Modus Sleep , wenn Sie viermal klicken.

### 5.18 Funktion Zeitschaltuhr(Timer)



Mit der Funktion Zeitschaltuhr können die Betriebszeiten des Produkts eingestellt werden. Durch diese Funktion kann der Stromverbrauch optimiert werden.



#### Hinweis

Der Programmierbereich des Timers liegt zwischen 0,5 und 24 Stunden. Bei jedem Drücken der Einsteller zur Auswahl von + oder – erhöht oder verringert sich die Konfigurationszeit in Intervallen von 0,5 Stunden. Wenn Sie die Tasten gedrückt halten, erhöht oder verringert sich die Einheit automatisch um 0,5 Stunden alle 0,3 Sekunden.

#### 5.18.1 Einschaltprogrammierung über die Funktion Zeitschaltuhr(Timer On)



1. Drücken Sie bei ausgeschaltetem Gerät die Taste .
2. Auf dem Display der Fernbedienung ist xx.x zu sehen und die Symbole ON und H blinken gleichzeitig.
3. Einstellung der gewünschten Startzeit durch Drücken der Tasten + und –.
4. Drücken Sie die Taste , um die Startzeit zu bestätigen.
5. Die Taste  erneut drücken, um die Funktion zu deaktivieren.



#### Hinweis

Der Einschalttimer darf nur bei ausgeschaltetem Gerät aktiviert werden.

## 5.18.2 Abschaltprogrammierung über die Funktion Zeitschaltuhr(Timer Off)

1. Drücken Sie bei laufender Inneneinheit die Taste .
2. Auf dem Display der kabelgebundenen Steuerung ist xx.x zu sehen und die Symbole OFF und H blinken gleichzeitig.
3. Einstellung der gewünschten Abschaltzeit durch Drücken der Tasten + und -.
4. Drücken Sie die Taste , um die Abschaltzeit zu bestätigen.
5. Die Taste  erneut drücken, um die Funktion zu deaktivieren.





### Hinweis

Der Abschalttimer darf nur bei eingeschaltetem Gerät aktiviert werden.

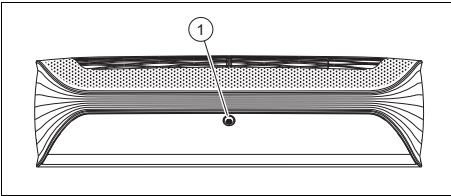
## 5.19 Funktion I sense



Die Einheit verfügt über einen Anwesenheitssensor (1) und erkennt, ob ein Betreiber im Raum ist, um so die Leistung über die Funktion I sense zu optimieren.

Durch Drücken der Taste  können Sie die folgenden vier Funktionstypen im Heizbetrieb  oder Kühlbetrieb  festlegen:

### 5.19.1 Modus Smart

Im Modus Smart bestimmt der Anwesenheitssensor die Körpertemperatur des Betreibers und die Raumtemperatur, um die verschiedenen Betriebsarten der Luftzufuhr festzulegen: direkter Luftstrom, indirekter Luftstrom oder Umluft.

## 5.19.2 Modus Follow

Im Modus Follow regelt der Anwesenheitssensor automatisch den Ausgangswinkel der Luft im horizontalen oder vertikalen Modus, um den Luftstrom direkt zum Betreiber zu leiten.

### 5.19.3 Modus Avoid

Im Modus Avoid regelt der Anwesenheitssensor automatisch den Ausgangswinkel der Luft im horizontalen oder vertikalen Modus, um den Luftstrom direkt zum Betreiber zu blockieren.

### 5.19.4 Modus Surround



Im Modus Surround regelt der Anwesenheitssensor automatisch den Luftauslasswinkel im horizontalen oder vertikalen Modus, damit der Luftstrom um den Betreiber herum zirkuliert.

## 5.20 Selbstreinigungsfunktion der Inneneinheit

Die Selbstreinigungsfunktion verhindert die Ansammlung von Schmutz und Schimmel, indem sie die Feuchtigkeit im Inneneinheit beseitigt.

Wenn die Selbstreinigungsfunktion aktiviert ist, beginnt die Einheit im Kühlmodus mit niedriger Gebläsedrehzahl zu arbeiten. Bei diesem Vorgang wäscht das Kondensationswasser den Staub der Batterie. Das Gerät schaltet dann in den Heizbetrieb, wobei das Gebläse auf niedriger Stufe läuft, um die Batterie und das Innere der Einheit zu trocknen. Zum Schluss schaltet die Einheit in den Lüftungsmodus, um die Trocknung vollständig abzuschließen.

### 5.20.1 Aktivierung der Selbstreinigungsfunktion der Inneneinheit

1. Drücken Sie bei ausgeschaltetem Gerät für 5 Sekunden gleichzeitig auf die Tasten  und , um die Selbstreinigungsfunktion zu starten.

- ◁ Das Display der Inneneinheit zeigt die Buchstaben CL .
2. Drücken Sie die Tasten **MODE** und **FAN** erneut, um diese Funktion anzuhalten.
    - ◁ Sollte die Selbstreinigungsfunktion vor Ablauf des Vorgangs angehalten werden, läuft das Gerät bei eingeschaltetem Ventilator bei geringerer Drehzahl einige Zeit weiter, um die Einheit zu trocknen.



### Hinweis

Der vollständige Vorgang der Selbstreinigungsfunktion dauert ca. 30 Minuten.

## 6 Konnektivität Wi-Fi

### 6.1 Funktion WiFi

Die Funktion WiFi ermöglicht es dem Betreiber, das Klimagerät mit seinem Mobiltelefon oder Tablet zu verbinden, um den Betrieb oder die Programmierung über eine App fernzusteuern.

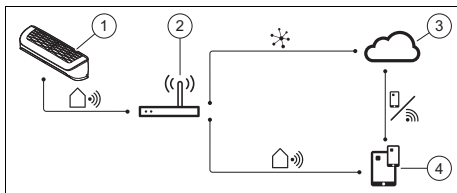

- |                             |                                         |
|-----------------------------|-----------------------------------------|
| 1 Intelligente Inneneinheit | 3 Cloud                                 |
| 2 Drahtloser Router         | 4 App zur Steuerung von mobilen Geräten |

### 6.2 Herunterladen und Installation der App

1. Scannen Sie den folgenden QR-Code mit Ihrem Smartphone oder suchen und laden Sie die **Ewpe Smart App** aus dem App Store oder Google Play auf Ihr Smartphone und laden Sie sie herunter.



2. Nach der Installation wird auf dem Hauptbildschirm Ihres Smartphones das Anwendungssymbol der **Ewpe Smart App** angezeigt.

### 6.3 Benutzerkonto

Es ist erforderlich, sich mit einem Benutzerkonto bei der Anwendung anzumelden. Um ein Konto zu erstellen, klicken Sie auf **Sign Up** (Registrierung) und geben Sie Ihre Daten ein.

Wenn Sie bereits ein bestehendes Benutzerkonto haben, überspringen Sie den Schritt **Sign Up** und melden Sie sich an, indem Sie Ihre E-Mail-Adresse und Ihr Passwort in den Reiter **Sign In** eingeben. Wenn Sie Ihr Passwort vergessen haben, können Sie ein neues erstellen.

### 6.4 Startbildschirm

Nach Beginn der Sitzung in Ihrem Betreiberkonto erscheint auf der Startseite **My Home** ein virtuelles Klimagerät, damit Sie sich mit der Anwendung vertraut machen können, bevor Sie sich mit einem echten Gerät beschäftigen.



Dieses virtuelle Gerät erscheint nicht, wenn schon mindestens ein echtes Gerät verbunden ist.

### 6.5 Verbinden Sie das Klimagerät mit der App

1. Drücken Sie die Taste **+** oben rechts auf dem Display.
2. Drücken Sie die Option **AC** (Klimaanlage).
3. Wählen Sie das **Reset-Werkzeug**, in diesem Fall "Fernbedienung (über die Wi-Fi-Taste)".

- Um diesen Vorgang abzuschließen, müssen Sie danach das Klimagerät neu starten.

### 6.6 Neustart des Klimageräts

- Schalten Sie das Klimagerät aus.
- Drücken Sie gleichzeitig die Tasten  (Mode) und  (Wi-Fi) für ungefähr 10 Sekunden, bis das Gerät einen Ton ausgibt.
- Stellen Sie sicher, dass das Wi-Fi-Symbol auf dem Display der Fernbedienung zu sehen ist.
- Jetzt können Sie die Wi-Fi-Funktion durch Drücken der Taste  aktivieren oder deaktivieren.

### 6.7 Test Wi-Fi-Netz

- Im Menü Ihres Smartphones oder tablet gehen Sie zu Einstellungen, öffnen die Liste der Wi-Fi-Anschlüsse und wählen Ihr Klimagerät aus.
- Gehen Sie wieder zur App Ewpe Smart und stellen Sie sicher, dass oben auf dem Display "Gerät manuell hinzufügen" erscheint.
- Klicken Sie auf "Ich habe den vorherigen Vorgang bestätigt" und warten Sie, bis er vollständig geladen ist.
- Klicken Sie auf die Taste "Nächster".
- Wählen Sie Ihre Wi-Fi-Verbindung. Geben Sie das Passwort ein und klicken Sie auf "Nächster".
- Die Anweisungen zur Verbindung des Klimageräts mit der Wi-Fi-Verbindung werden auf dem Display angezeigt. Klicken Sie auf "Nächste".
- Wählen Sie das Klimagerät aus der Liste der Wi-Fi-Verbindungen aus.
- Geben Sie das in der App Ewpe Smart angezeigte Passwort ein (Beispielsweise 12345678).
- Das Wi-Fi des Klimageräts ist verbunden. Gehen Sie wieder zur App Ewpe Smart zurück.
- Die Anwendung benötigt einige Minuten, um das Klimagerät zu finden. Kli-

cken Sie nach Ausführung des Vorgangs auf "Fertig".

- Jetzt können Sie Ihr Klimagerät über die Remote-Verbindung steuern.

### 6.8 Name des Klimageräts ändern

- Klicken Sie auf den Namen des Klimageräts oben auf der Menüseite.
- Auf der folgenden Seite sehen Sie neben "Gerätename" die aktuelle Bezeichnung des Geräts.
- Drücken Sie darauf und geben Sie einen neuen Namen ein.
- Klicken Sie oben rechts auf dem Display auf "Speichern", um den neuen Gerätenamen zu bestätigen.

### 6.9 Basisfunktion

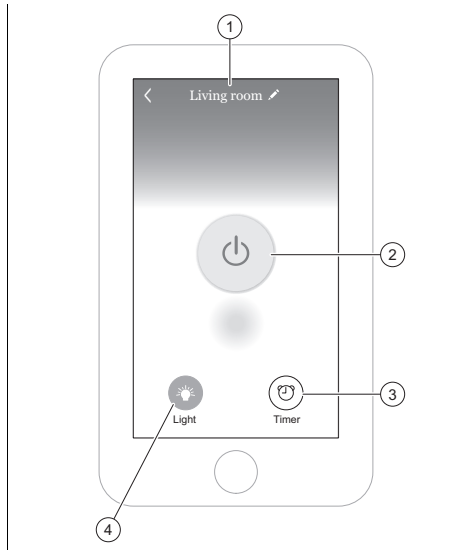

- |   |                                 |   |                                                            |
|---|---------------------------------|---|------------------------------------------------------------|
| 1 | Name des Klimageräts.           | 4 | Ein-/Aus-Taste der Displaybeleuchtung an der Inneneinheit. |
| 2 | Ein-/Aus-Taste des Klimageräts. |   |                                                            |
| 3 | Funktion Zeitschaltuhr (Timer). |   |                                                            |

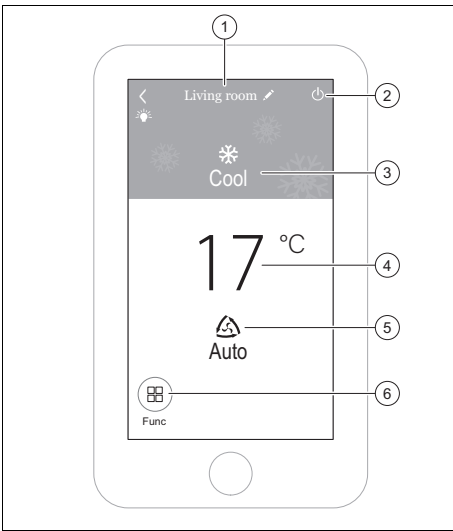

- |                              |                         |
|------------------------------|-------------------------|
| 1 Name des Klimageräts.      | 4 Temperaturanzeige.    |
| 2 Aus-Taste des Klimageräts. | 5 Gebläseschwindigkeit. |
| 3 Betriebsart.               | 6 Funktionsmenü.        |

## 7 Pflege und Wartung

### 7.1 Wartung

Voraussetzung für dauernde Betriebssicherheit, Zuverlässigkeit und hohe Lebensdauer ist eine jährliche Inspektion/Wartung des Produkts durch einen zugelassenen Fachhandwerker.

### 7.2 Produkt pflegen

- ▶ Reinigen Sie die Verkleidung mit einem feuchten Tuch und etwas lösungsmittelfreier Seife.
- ▶ Verwenden Sie keine Sprays, keine Scheuermittel, Spülmittel, lösungsmittel- oder chlorhaltigen Reinigungsmittel.

### 7.3 Inneneinheit reinigen

1. Wischen Sie die Verkleidung der Inneneinheit mit einem weichen, trockenen Tuch ab.
2. Reinigen Sie die Verkleidung bei hartnäckigen Verunreinigungen mit Wasser und einem neutralen Reinigungsmittel.
  - Benutzen Sie im Inneren der Inneneinheit keine Reinigungsmittel.

### 7.4 Außeneinheit reinigen

1. Wischen Sie die Verkleidung der Außeneinheit mit einem trockenen Tuch ab.
2. Entfernen Sie ggf. Schmutz von der Oberfläche des Lufteinlasses.
3. Wenn sich die Außeneinheit in staubiger Umgebung befindet, dann reinigen Sie die Lamellen des Wärmetauschers regelmäßig mit einer weichen Bürste.

### 7.5 Fernbedienung reinigen

- ▶ Reinigen Sie die Fernbedienung nur mit einem trockenem Tuch.

### 7.6 Reinigung des Luftfilters



#### **Vorsicht!**

#### **Risiko von Funktionsstörungen oder Fehlfunktionen!**

Einrichtungen gegen Rauch und Gerüche im Filter oder verbrauchte Luft im Innern können den Wärmetauscher verschmutzen oder gar beschädigen.

- ▶ Montieren Sie diese Einrichtungen bei Bedarf am Luftauslass der Inneneinheit.
- ▶ Sorgen Sie dafür, dass diese Einrichtungen nur dann aktiv sind, wenn der Lüfter eingeschaltet ist.

1. Reinigen Sie die Luftfilter mindestens alle 3 Monate.

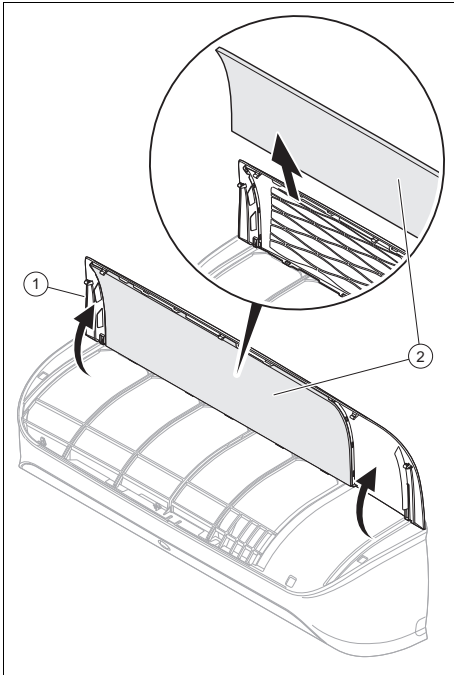

2. Öffnen Sie die Frontklappe der Inneneinheit (1), indem Sie sie nach oben ziehen.
3. Ziehen Sie die Filter (2) nach unten heraus.
4. Reinigen Sie den Luftfilter mit einem Staubsauger oder mit warmem Wasser (max. 45 °C) und einem neutralen Reinigungsmittel.
5. Stellen Sie sicher, dass die Filter vollständig trocken sind, bevor Sie sie wieder in die Inneneinheit einsetzen.
6. Setzen Sie den Filter ein, indem Sie ihn bis zum Anschlag schieben, so dass er vollständig einrastet.
  - ◁ Wenn immer noch Gerüche auftreten, dann müssen Sie die Filter austauschen.

## 7.7 Inspektion vor und nach der Nutzung

### Überprüfung vor der Nutzungssaison

- Prüfen Sie, ob die Lufteinlässe und -auslässe verstopft sind.
- Prüfen Sie, ob sich der Stecker und die Steckdose in gutem Zustand befinden.
- Prüfen Sie, ob der Filter sauber ist.
- Prüfen Sie, ob der Montagewinkel der Außeneinheit beschädigt oder korrodiert ist. Sollte dies der Fall sein, setzen Sie sich mit Ihrem Vertriebspartner in Verbindung.
- Prüfen Sie, ob das Drainagerohr beschädigt ist.

### Überprüfung nach der Nutzungssaison

- Trennen Sie den Netzstecker
- Reinigen Sie den Filter und das Panel der Inneneinheit.
- Prüfen Sie, ob der Montagewinkel der Außeneinheit beschädigt oder korrodiert ist. Sollte dies der Fall sein, setzen Sie sich mit Ihrem Vertriebspartner in Verbindung.

## 7.8 Notbetrieb verwenden

**Bedingung:** Defekte Fernbedienung

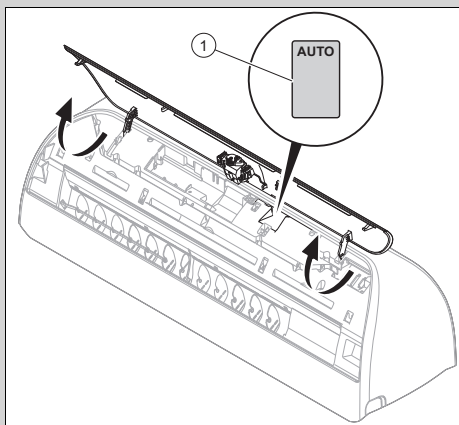

- ▶ Öffnen Sie die Frontblende der Inneneinheit, indem Sie sie nach oben ziehen.
- ▶ Drücken Sie die Taste zum Einschalten des Notbetriebs (1).
  - ◁ Es ertönt ein Piepton - der Notbetrieb ist aktiviert.
  - ◁ Das Klimagerät läuft im Automatikbetrieb  $\triangle$ .
- ▶ Schalten Sie die Inneneinheit aus; drücken Sie dazu die Taste für den Notbetrieb (1).

## 8 Außerbetriebnahme

### 8.1 Produkt vorübergehend außer Betrieb nehmen

- ▶ Drücken Sie die Ein-/Austaste.
  - ◁ Das Display erlischt.

### 8.2 Produkt endgültig außer Betrieb nehmen

- ▶ Beauftragen Sie einen Installateur damit, das Produkt endgültig außer Betrieb zu nehmen. Bitte wenden Sie sich an einen autorisierten Fachhandwerker.

### 8.2.1 Kältemittel entsorgen lassen

Das Produkt enthält das Kältemittel R32, das nicht in die Atmosphäre gelangen darf.

- ▶ Lassen Sie das Kältemittel nur durch einen qualifizierten Installateur entsorgen.

## 9 Recycling und Entsorgung

- ▶ Überlassen Sie die Entsorgung der Verpackung dem Fachhandwerker, der das Produkt installiert hat.



■ Wenn das Produkt mit diesem Zeichen gekennzeichnet ist:

- ▶ Entsorgen Sie das Produkt in diesem Fall nicht über den Hausmüll.
- ▶ Geben Sie stattdessen das Produkt an einer Sammelstelle für Elektro- oder Elektronik-Altgeräte ab.



■ Wenn das Produkt Batterien enthält, die mit diesem Zeichen gekennzeichnet sind, dann können die Batterien gesundheits- und umweltschädliche Substanzen enthalten.

- ▶ Entsorgen Sie die Batterien in diesem Fall an einer Sammelstelle für Batterien.

**Gültigkeit:** Kroatien

Hinweise zum Gesetz zur nachhaltigen Abfallwirtschaft und zur Elektro- und Elektronik-Altgeräteverordnung finden Sie auf der Vaillant-Website [www.vaillant.hr](http://www.vaillant.hr).



## **10 Garantie und Kundendienst**

### **10.1 Garantie**

Informationen zur Herstellergarantie erfragen Sie unter der auf der Rückseite angegebenen Kontaktadresse.

### **10.2 Kundendienst**

Die Kontaktdaten unseres Kundendienstes finden Sie auf der Rückseite oder auf unserer Website.

# Anhang

## A Störungsbehebung

Problem	Mögliche Ursachen	Behebung
Display der Fernbedienung schaltet sich nicht ein	Prüfen Sie, ob die Batterien korrekt eingelegt sind.	Achten Sie auf die korrekte Polung.
	Batterien sind entladen	Wechseln Sie die Batterien. Wechseln Sie immer beide Batterien zugleich.
System startet nicht sofort	Das System startet nach einer Abschaltung nicht sofort neu.	Zum Schutz bleibt die Anlage für mindestens 3 Min. nach jedem Stopp ausgeschaltet. Schalten Sie sie nach dieser Zeit wieder ein.
	Der Schutzkreis wird ausgelöst, um das Produkt zu schützen, wenn der Stecker aus der Steckdose gezogen und dann direkt wieder eingesteckt wird.	
System funktioniert nicht (Gebläse schaltet sich nicht ein)	Netzanschlusskabel ist nicht angeschlossen	Stecken Sie den Stecker in die Steckdose und schalten Sie die Inneneinheit ein.
	Strom ist ausgefallen	Stellen Sie die Stromzufuhr der Anlage wieder her.
	Sicherung ist defekt	Benachrichtigen Sie einen autorisierten Fachhandwerker.
Unzureichende Kühlung oder Heizung	Türen und/oder Fenster geöffnet	Schließen Sie die Türen und/oder Fenster.
	Wärmequelle befindet sich im Raum (viele Personen im Raum)	Entfernen Sie wenn möglich die Wärmequelle.
	Thermostat ist im Kühlbetrieb auf eine zu hohe Temperatur eingestellt	Stellen Sie die Temperatur optimal ein.
	Thermostat ist im Heizbetrieb auf eine zu niedrige Temperatur eingestellt	Stellen Sie die Temperatur optimal ein.
	Luftfilter ist verschmutzt oder verstopft	Reinigen Sie die Luftfilter.
	Hindernis vor dem Luftein- oder -auslass	Entfernen Sie das Hindernis, um für eine ausreichende Luftzirkulation zu sorgen.
	Raumtemperatur erreichte nicht das festgelegte Niveau	Warten Sie einen Moment.
	Direkte Sonneneinstrahlung durch das Fenster, während das Produkt im Kühlbetrieb läuft	Schützen Sie die Inneneinheit vor Sonneneinstrahlung (Bsp.: Gardine anbringen, Rollläden schließen ...).
Geräuschtentwicklung	Während des Betriebs oder bei abgeschalteter Einheit ist möglicherweise ein Knistern zu hören. In den ersten 2 - 3 Minuten ist das Geräusch am lautesten.	Ursache für dieses Knistern ist das Fließen von Kältemittel in der Einheit. Das Geräusch deutet nicht auf eine Fehlfunktion hin.

<b>Problem</b>	<b>Mögliche Ursachen</b>	<b>Behebung</b>
Geräusentwicklung	Während des Betriebs des Systems ist ein Knacken zu hören	Ursache für dieses Geräusch sind Temperaturänderungen und damit verbunden das Ausdehnen oder Zusammenziehen des Gehäuses. Das Geräusch deutet nicht auf eine Fehlfunktion hin.
	Ein lautes Luftgeräusch während des Betriebs des Systems kann durch die Verunreinigung der Luftfilter verursacht werden	Reinigen Sie die Luftfilter gründlich.
Geruchsbildung	System lässt Gerüche in der Raumluft zirkulieren (Zigaretten- oder Möbelgeruch)	Keine Korrekturmaßnahme
Nebel- oder Dampfbildung	Im Heizbetrieb oder bei niedrigen Temperaturen kann die Außeneinheit während des Auftauvorgangs Dampf erzeugen.	Keine Korrekturmaßnahme

# Stichwortverzeichnis

## A

Ausschalten .....	48
Außeneinheit reinigen .....	46
Außerbetriebnahme, vorübergehend .....	48
Automatikbetrieb einstellen .....	40

## B

Batterie .....	48
Bedienelemente .....	36–37
Bestimmungsgemäße Verwendung .....	29

## C

CE-Kennzeichnung .....	36
------------------------	----

## D

Display .....	36–37
Displaybeleuchtung der Inneneinheit ein-/ausschalten .....	38

## E

endgültig außer Betrieb nehmen .....	48
Entfeuchtung .....	34
Entfeuchtungsbetrieb einstellen .....	39
Entsorgung .....	48

## F

Fernbedienung entsperren .....	38
Fernbedienung reinigen .....	46
Fernbedienung sperren .....	38
Feuer .....	31
Funktion Sleep .....	40
Funktion Zeitschaltuhr(Timer) .....	42
Funktionsweise .....	38

## H

Hauptfunktion .....	34
Heizbetrieb einstellen .....	39
Heizung .....	34

## I

Inneneinheit reinigen .....	46
-----------------------------	----

## K

Kältemittel R134A .....	32
Kältemittel R32 .....	31
Kühlbetrieb einstellen .....	38
Kühlung .....	34

## L

Luftfilter reinigen .....	46
Lüftung .....	34
Lüftungsbetrieb einstellen .....	39

## O

On/Off .....	38
--------------	----

## P

Produkt, ausschalten .....	48
----------------------------	----

## R

Recycling .....	48
Reparatur .....	30

## S

Selbstreinigungsfunktion der Inneneinheit .....	43
-------------------------------------------------	----

## U





Unterlagen .....	33
------------------	----

## W

Wählen Sie eine Betriebsart .....	38
Wartung .....	30

# Betriebsanleitung

## Inhalt

<b>1</b>	<b>Sicherheit</b> .....	<b>55</b>	5.11	Automatikbetrieb 	65
1.1	Handlungsbezogene Warnhinweise .....	55	5.12	Einstellung der Gebläsedrehzahl.....	66
1.2	Bestimmungsgemäße Verwendung.....	55	5.13	Vertikale Swing-Funktion .....	66
1.3	Allgemeine Sicherheitshin- weise.....	56	5.14	Horizontale Swing-Funktion.....	66
<b>2</b>	<b>Hinweise zur Dokumentation</b> .....	<b>59</b>	5.15	Einstellen des festen vertikalen Luftauslasswinkels.....	66
2.1	Mitgeltende Unterlagen beachten .....	59	5.16	Einstellen des festen horizontalen Luftauslasswinkels.....	66
2.2	Unterlagen aufbewahren .....	59	5.17	Funktion Sleep.....	66
2.3	Gültigkeit der Anleitung.....	59	5.18	Funktion Zeitschaltuhr(Timer).....	68
<b>3</b>	<b>Produktbeschreibung</b> .....	<b>59</b>	5.19	Funktion I sense .....	69
3.1	Produktaufbau .....	59	5.20	Selbstreinigungsfunktion der Inneneinheit .....	69
3.2	Temperaturbereich für den Betrieb .....	60	<b>6</b>	<b>KonnektivitätWi-Fi</b> .....	<b>70</b>
3.3	Hauptfunktion.....	60	6.1	Funktion WiFi.....	70
3.4	Beschreibung der Typenschilder .....	61	6.2	Herunterladen und Installation der App .....	70
3.5	CE-Kennzeichnung.....	62	6.3	Benutzerkonto.....	70
3.6	Datenblatt zur Kältemittelfüllung im Produkt.....	62	6.4	Startbildschirm .....	70
<b>4</b>	<b>Beschreibung der Fernbedienung</b> .....	<b>62</b>	6.5	Verbinden Sie das Klimagerät mit der App .....	70
4.1	Elemente des Displays der Fernbedienung.....	62	6.6	Neustart des Klimageräts .....	71
4.2	Elemente der Fernbedienung .....	63	6.7	Test Wi-Fi-Netz.....	71
<b>5</b>	<b>Betrieb</b> .....	<b>63</b>	6.8	Name des Klimageräts ändern ....	71
5.1	Batterien einsetzen .....	63	6.9	Basisfunktion .....	71
5.2	An/aus.....	64	<b>7</b>	<b>Pflege und Wartung</b> .....	<b>72</b>
5.3	Fernbedienung sperren .....	64	7.1	Wartung .....	72
5.4	Fernbedienung entsperren .....	64	7.2	Produkt pflegen.....	72
5.5	Displaybeleuchtung Inneneinheit ein-/ausschalten .....	64	7.3	Inneneinheit reinigen .....	72
5.6	Betriebsart .....	64	7.4	Außeneinheit reinigen.....	72
5.7	Kühlbetrieb 	64	7.5	Fernbedienung reinigen.....	72
5.8	Entfeuchtungsbetrieb 	65	7.6	Reinigung des Luftfilters .....	72
5.9	Lüftungsbetrieb 	65	7.7	Inspektion vor und nach der Nutzung .....	73
5.10	Heizbetrieb 	65	7.8	Notbetrieb verwenden.....	74
			<b>8</b>	<b>Außerbetriebnahme</b> .....	<b>74</b>
			8.1	Produkt vorübergehend außer Betrieb nehmen .....	74
			8.2	Produkt endgültig außer Betrieb nehmen.....	74
			<b>9</b>	<b>Recycling und Entsorgung</b> .....	<b>74</b>

<b>10</b>	<b>Garantie und Kundendienst.....</b>	<b>75</b>
10.1	Garantie .....	75
10.2	Kundendienst.....	75
<b>Anhang</b>	.....	<b>76</b>
<b>A</b>	<b>Störungsbehebung.....</b>	<b>76</b>
<b>Stichwortverzeichnis</b>	.....	<b>78</b>

# 1 Sicherheit

## 1.1 Handlungsbezogene Warnhinweise

### Klassifizierung der handlungsbezogenen Warnhinweise

Die handlungsbezogenen Warnhinweise sind wie folgt mit Warnzeichen und Signalwörtern hinsichtlich der Schwere der möglichen Gefahr abgestuft:

### Warnzeichen und Signalwörter



#### **Gefahr!**

Unmittelbare Lebensgefahr oder Gefahr schwerer Personenschäden



#### **Gefahr!**

Lebensgefahr durch Stromschlag



#### **Warnung!**

Gefahr leichter Personenschäden



#### **Vorsicht!**

Risiko von Sachschäden oder Schäden für die Umwelt

## 1.2 Bestimmungsgemäße Verwendung

Bei unsachgemäßer oder nicht bestimmungsgemäßer Verwendung können Gefahren für Leib und Leben des Benutzers oder Dritter bzw. Beeinträchtigung

gen des Produkts und anderer Sachwerte entstehen.

Das Produkt ist für die Klimatisierung von Wohn- und Büroräumen vorgesehen.

Die bestimmungsgemäße Verwendung beinhaltet:

- das Beachten der beiliegenden Betriebsanleitungen des Produkts sowie aller weiteren Komponenten der Anlage
- die Einhaltung aller in den Anleitungen aufgeführten Inspektions- und Wartungsbedingungen.

Dieses Produkt kann von Kindern ab 8 Jahren und darüber sowie von Personen mit verringerten physischen, sensorischen oder mentalen Fähigkeiten oder Mangel an Erfahrung und Wissen benutzt werden, wenn sie beaufsichtigt oder bezüglich des sicheren Gebrauchs des Produktes unterwiesen wurden und die daraus resultierenden Gefahren verstehen. Kinder dürfen nicht mit dem Produkt spielen. Reinigung und Benutzer-Wartung dürfen nicht von Kindern ohne Beaufsichtigung durchgeführt werden. Eine andere Verwendung als die in der vorliegenden Anleitung beschriebene oder eine Verwendung, die über die hier beschriebene hinausgeht, gilt

als nicht bestimmungsgemäß. Nicht bestimmungsgemäß ist auch jede unmittelbare kommerzielle und industrielle Verwendung. Jede Nutzung zur Aufbewahrung von Nahrungsmitteln, Pflanzen oder sonstigen leicht verderblichen Lebensmitteln wird ebenfalls als nicht bestimmungsgemäß angesehen.

### **Achtung!**

Jede missbräuchliche Verwendung ist untersagt.

## **1.3 Allgemeine Sicherheitshinweise**

### **1.3.1 Lebensgefahr durch Veränderungen am Produkt oder im Produktumfeld**

- ▶ Entfernen, überbrücken oder blockieren Sie keinesfalls die Sicherheitseinrichtungen.
- ▶ Manipulieren Sie keine Sicherheitseinrichtungen.
- ▶ Zerstören oder entfernen Sie keine Plomben von Bauteilen.
- ▶ Nehmen Sie keine Veränderungen vor:
  - am Produkt
  - an den Zuleitungen für Wasser und Strom
  - am Sicherheitsventil
  - an den Ablaufleitungen
  - an den Lufteinlässen und Luftauslässen

- an den Rohrleitungen für die Luftzufuhr und Luftabfuhr
- an baulichen Gegebenheiten, die Einfluss auf die Betriebssicherheit des Produkts haben können

### **1.3.2 Gefahr durch Fehlbedienung**

Durch Fehlbedienung können Sie sich selbst und andere gefährden und Sachschäden verursachen.

- ▶ Lesen Sie die vorliegende Anleitung und alle mitgeltenden Unterlagen sorgfältig durch, insb. das Kapitel "Sicherheit" und die Warnhinweise.
- ▶ Führen Sie nur diejenigen Tätigkeiten durch, zu denen die vorliegende Betriebsanleitung anleitet.

### **1.3.3 Verletzungsgefahr und Risiko eines Sachschadens durch unsachgemäße oder unterlassene Wartung und Reparatur**

- ▶ Versuchen Sie niemals, selbst Wartungsarbeiten oder Reparaturen an Ihrem Produkt durchzuführen.
- ▶ Lassen Sie Störungen und Schäden umgehend durch einen Fachhandwerker beheben.



- 
- ▶ Halten Sie die vorgegebenen Wartungsintervalle ein.

### **1.3.4 Lebensgefahr durch Stromschlag**

- ▶ Hantieren Sie nicht mit nasen oder feuchten Händen am Produkt.

### **1.3.5 Verletzungsgefahr durch Kältemittel**

Austretendes Kältemittel kann zu schweren Augenverletzungen und zu Sauerstoffmangel am Aufstellort führen.

- ▶ Beschädigen Sie keine Gerätekomponten, die Kältemittel enthalten.
- ▶ Achten Sie darauf, dass Sie die Leitungen des Klimageräts nicht mit scharfen oder spitzen Gegenständen beschädigen, Leitungen zerdrücken oder verdrehen.
- ▶ Wenn Kältemittel ausgetreten ist, dann benachrichtigen Sie einen qualifizierten Fachhandwerker, der die Undichtigkeit beseitigt.
- ▶ Wenn Kältemittel in Ihre Augen gelangt, dann suchen Sie unverzüglich einen Arzt auf.
- ▶ Benutzen Sie beim Umgang mit dem Kälteemittel Schutzhandschuhe.

### **1.3.6 Verletzungsgefahr durch Ventilator**

Die hohe Geschwindigkeit des Ventilators kann zu Verletzungen führen.

- ▶ Stecken Sie niemals Ihre Finger oder andere Gegenstände in die Luftein- und -auslasse oder zwischen die Lamellen, während das Produkt in Betrieb ist.

### **1.3.7 Brandgefahr durch offene Flammen oder entzündbare Gase**

- ▶ Stellen Sie keine Hitzequellen mit offener Flamme in den Luftstrom des Gerätes.
- ▶ Verwenden Sie in der Nähe des Klimageräts keine Sprays oder andere entzündbare Gase.

### **1.3.8 Lebensgefahr durch Feuer**

In dem Produkt wird ein Kältemittel mit geringer Brennbarkeit (Sicherheitsgruppe A2) eingesetzt.

- ▶ Verwenden Sie in der Nähe des Produkts keine offene Flamme.
- ▶ Verwenden Sie in der Nähe des Produkts keine feuergefährlichen Stoffe, insbesondere keine Sprays oder andere brennbare Gase.



### **1.3.9 Gesundheitsgefährdung durch direkten Luftstrom**

- ▶ Richten Sie den Luftstrom nicht direkt auf Menschen, insbesondere nicht auf Kinder sowie beeinträchtigte oder ältere Menschen.

### **1.3.10 Risiko eines Umweltschadens durch Kältemittel**

Das Produkt enthält ein Kältemittel, das nicht in die Atmosphäre gelangen darf.

- ▶ Stellen Sie sicher, dass ein zum Arbeiten mit Kältemitteln qualifizierter Fachhandwerker das Produkt wartet und nach der Außerbetriebnahme recycelt oder entsorgt.

### **1.3.11 Risiko von Störungen oder Fehlfunktionen**

- ▶ Stellen Sie keine Gegenstände auf oder in die Nähe der Außeneinheit.



## 2 Hinweise zur Dokumentation

### 2.1 Mitgeltende Unterlagen beachten

- ▶ Beachten Sie unbedingt alle Betriebsanleitungen, die Komponenten der Anlage beiliegen.

### 2.2 Unterlagen aufbewahren

- ▶ Bewahren Sie diese Anleitung sowie alle mitgeltenden Unterlagen zur weiteren Verwendung auf.

### 2.3 Gültigkeit der Anleitung

Diese Anleitung gilt ausschließlich für folgende Produkte:

#### Produkt - Artikelnummer

Set VAIH1-025WN	0010044068
Inneneinheit VAIH1-025WNI	0010044046
Außeneinheit VAIH1-025WNO	0010044027
Satz VAIH1-035WN	0010044069
Inneneinheit VAIH1-035WNI	0010044047
Außeneinheit VAIH1-035WNO	0010044028
Satz VAIH1-050WN	0010044070
Inneneinheit VAIH1-050WNI	0010044048
Außeneinheit VAIH1-050WNO	0010044029

## 3 Produktbeschreibung

### 3.1 Produktaufbau

Gültigkeit: VAIH1-025WN ODER VAIH1-035WN

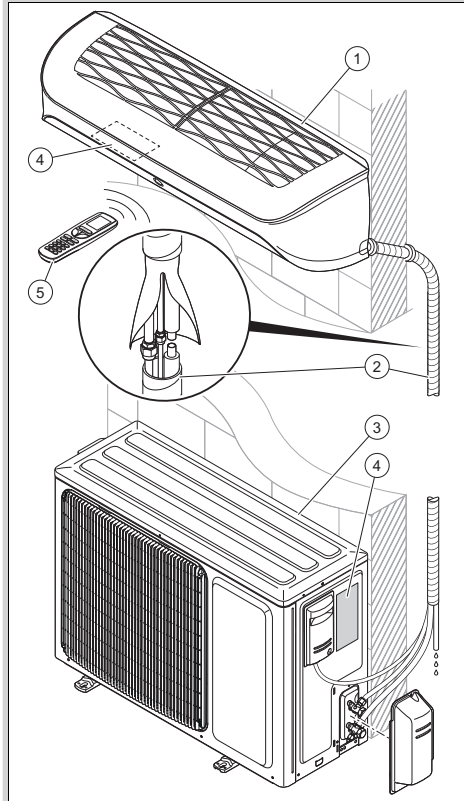

- |                             |                 |
|-----------------------------|-----------------|
| 1 Inneneinheit              | 3 Außeneinheit  |
| 2 Anschlüsse und Verrohrung | 4 Typenschild   |
|                             | 5 Fernbedienung |

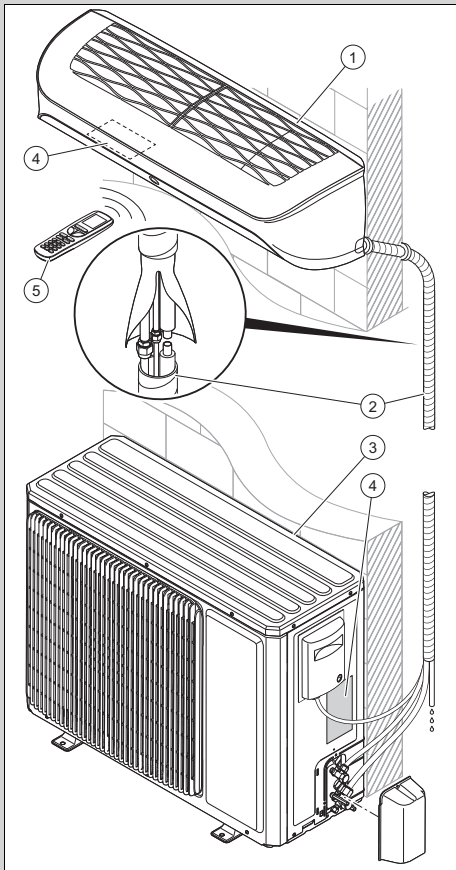

- |                             |                 |
|-----------------------------|-----------------|
| 1 Inneneinheit              | 3 Außeneinheit  |
| 2 Anschlüsse und Verrohrung | 4 Typenschild   |
|                             | 5 Fernbedienung |

### 3.2 Temperaturbereich für den Betrieb

Den Wirkungsgrad der Inneneinheit variiert je nach dem Temperaturbereich, in dem die Außeneinheit betrieben wird.

Dieses Produkt wurde für den Einsatz in folgenden Temperaturbereichen konzipiert:

	Kühlung	Heizung
Außen	-15 ... 52 °C	-25 ... 24 °C
Innen	16 ... 30 °C	16 ... 30 °C

### 3.3 Hauptfunktion

Die Fernbedienung regelt die Auswahl der Heizung, Kühlung und Lüftung.

Die Fernbedienung verfügt über eine Zeitschaltfunktion (Schaltuhr) für die Ein- und Abschaltung der Inneneinheit.

#### 3.3.1 Heizung

Der Raumtemperatursensor misst die Temperatur im Raum. Wenn die Raumtemperatur niedriger ist als die Wunschtemperatur, dann aktiviert der Regler die Heizung.

Im Heizbetrieb erhöht die Inneneinheit die Temperatur des Raums, in dem sie installiert ist.

#### 3.3.2 Kühlung

Der Raumtemperatursensor misst die Temperatur im Raum. Wenn die Raumtemperatur höher ist als die Wunschtemperatur, dann aktiviert der Regler die Kühlung.

Im Kühlbetrieb senkt die Inneneinheit die Temperatur des Raums, in dem sie installiert ist.

#### 3.3.3 Lüftung

Die Fernbedienung ermöglicht, die Lüftung zu aktivieren, damit die Luft zirkuliert, ohne dass sich die Lufttemperatur des Raums ändert, in dem das Produkt installiert ist.

Im Lüftungsbetrieb ist es nicht möglich, die Temperatur einzustellen.

#### 3.3.4 Entfeuchtung



Im Entfeuchtungsbetrieb verringert die Inneneinheit die Luftfeuchtigkeit in dem Raum, in dem sie installiert ist.

Im Entfeuchtungsbetrieb ist es nicht möglich, die Ventilator Drehzahl einzustellen. Der Ventilator läuft mit minimaler Drehzahl.

### 3.4 Beschreibung der Typenschilder

#### 3.4.1 Beschreibung des Typenschildes der Inneneinheit

Auf dem Typenschild sind folgende Angaben:

Abkürzung/Symbol	Beschreibung
	Anleitung lesen!
VAIH1-0XXWNI	Produktnomenklatur
Air Conditioning - Indoor unit	Produktbeschreibung
COOLING - Rated capacity kW	Nennkapazität im Kühlbetrieb
HEATING - Rated capacity kW	Nennkapazität im Heizbetrieb
Max operating current A	Maximalverbrauch
IP	Schutzart (Staub, Spritzwasser)
220-240 V ~ / 50 Hz / einphasig	Elektroanschluss - Spannung - Frequenz - Phase
Operating pressure Hi P MPa	Zulässiger Betriebsüberdruck hochdruckseitig
Operating pressure Lo P MPa	Zulässiger Betriebsüberdruck niederdruckseitig
NET WEIGHT kg	Nettogewicht
	Das Produkt enthält ein leicht entzündliches Fluid (Sicherheitsgruppe A2).

#### 3.4.2 Beschreibung des Typenschildes der Außeneinheit

Auf dem Typenschild sind folgende Angaben:

Abkürzung/Symbol	Beschreibung
VAIH1-0XXWNO	Produktnomenklatur

Abkürzung/Symbol	Beschreibung
Air Conditioning - Outdoor unit	Produktbeschreibung
COOLING - Rated capacity kW	Nennkapazität im Kühlbetrieb
COOLING - Power Input W	Eingangsleistung im Kühlbetrieb
EER	Leistungskennzahl - Kühlung
A35 - A27 (19)	Nennbedingungen im Kühlbetrieb (EN 14511)
HEATING - Rated capacity kW	Nennkapazität im Heizbetrieb
HEATING- Power Input W	Max. Heizleistung
COP W	Leistungskennzahl - Heizung
A7 (6) - A20	Nennbedingungen im Heizbetrieb (EN 14511)
Pdesignc kW	Nennlast im Kühlbetrieb gemäß EN 14825
SEER	Normnutzungsgrad im Kühlbetrieb
Pdesignh (Average) kW	Nennlast im Heizbetrieb gemäß EN 14825
SCOP (Average)	Normnutzungsgrad im Heizbetrieb (gemäßigtes Klima)
Max Power Consumption W	Maximalverbrauch
IP	Schutzart (Staub, Spritzwasser)
220-240 V ~ / 50 Hz / einphasig	Elektroanschluss - Spannung - Frequenz - Phase
Refrigerant kg	Kältemitteltyp Gewicht der Kältemittelfüllung im Produkt
GWP in tCO <sub>2</sub>	Treibhauspotential

Abkürzung/Symbol	Beschreibung
Operating pressure Hi P MPa	Zulässiger Betriebsüberdruck hochdruckseitig
Operating pressure Lo P MPa	Zulässiger Betriebsüberdruck niederdruckseitig
NET WEIGHT kg	Nettogewicht
	Das Produkt enthält ein leicht entzündliches Fluid (Sicherheitsgruppe A2).

### 3.5 CE-Kennzeichnung



Mit der CE-Kennzeichnung wird dokumentiert, dass die Produkte gemäß der Konformitätserklärung die grundlegenden Anforderungen der einschlägigen Richtlinien erfüllen.

Die Konformitätserklärung kann beim Hersteller eingesehen werden.

### 3.6 Datenblatt zur Kältemittelfüllung im Produkt

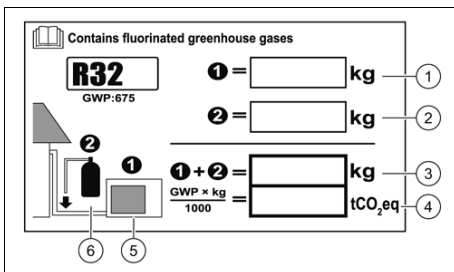

- 1 Werkseitige Kältemittelfüllung der Einheit: siehe Typenschild der Einheit.
- 2 Zusätzliche Kältemittel-Füllmenge (vor Ort aufgefüllt).
- 3 Gesamte Kältemittel-Füllmenge.

- 4 Treibhausgasemissionen der gesamten Kältemittel-Füllmenge ausgedrückt in Tonnen CO<sub>2</sub>-Äquivalent (auf 2 Dezimalstellen gerundet).
- 5 Außeneinheit.
- 6 Kältemittelflasche und Schlüssel zur Befüllung.





Das Produkt enthält bereits eine Kältemittelfüllung in der Außeneinheit. Das Datenblatt liefert Angaben zur Kältemittelfüllung im Produkt.

Der Installateur muss nach Abschluss der Installation die Angaben zur Kältemittelfüllung auf dem Datenblatt ausfüllen.

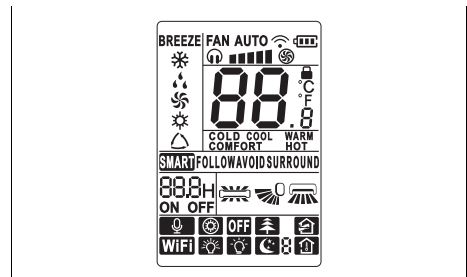
## 4 Beschreibung der Fernbedienung

### 4.1 Elemente des Displays der Fernbedienung



Symbol	Beschreibung
	Funktionsanzeige des Gebläses
	Anzeige der Signalübertragung
	Batteriestatusanzeige
	Sperranzeige
	Temperaturanzeige
	Funktionsanzeige I Sense
	Anzeige der Funktion Swing, vertikal
	Anzeige der Funktion Swing, horizontal
	Temperaturtypanzeige
	Anzeige der Funktion Sleep

Symbol	Beschreibung
	Beleuchtungsanzeige
	Anzeige der Funktion WiFi
	Funktion nicht verfügbar
	Anzeige der Funktion Zeitschaltuhr (Timer)
	Anzeige des Automatikbetriebs (Auto)
	Anzeige des Heizbetriebs (Heat)
	Anzeige des Lüftungsbetriebs (Fan)
	Anzeige des Entfeuchtungsbetriebs (Dry)
	Anzeige des Kühlbetriebs (Cool)
<b>BREEZE</b>	Funktion nicht verfügbar

## 4.2 Elemente der Fernbedienung

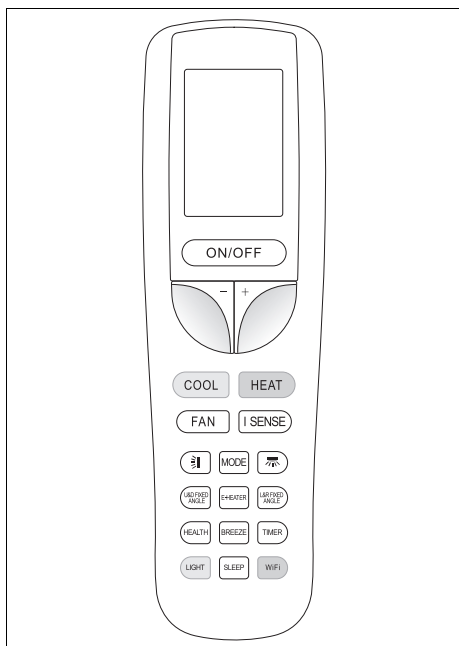

Symbol	Beschreibung
	Ein-/Aus-Taste
-	Ausgewählten Einstellwert verringern
+	Ausgewählten Einstellwert erhöhen

Symbol	Beschreibung
	Kühlbetrieb
	Heizbetrieb
	Lüftungsbetrieb
	Funktion I Sense (Anwesenheitserkennung)
	Vertikale Swing-Funktion
	Auswahl der Betriebsart
	Horizontale Swing-Funktion
	Fester vertikaler Winkel
	Funktion E-Heater (nicht verfügbar)
	Fester horizontaler Winkel
	Funktion Health (nicht verfügbar)
	Funktion Breeze (nicht verfügbar)
	Funktion Zeitschaltuhr
	Symbolleuchten Inneneinheit
	Funktion Sleep
	Konnektivitätsfunktion (WiFi)

## 5 Betrieb

### 5.1 Batterien einsetzen



#### Hinweis

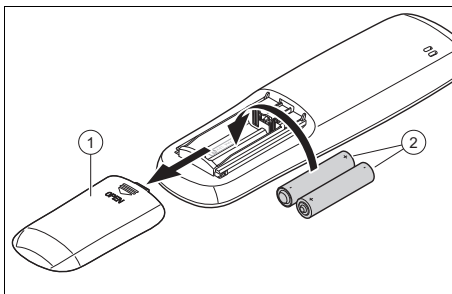

Der Batterietyp dieser Fernbedienung ist AAA



1. Nehmen Sie den Deckel (1) des Batteriefachs ab.
2. Setzen Sie die Batterien (2) ein und achten Sie dabei auf die korrekte Polung.
3. Bringen Sie den Deckel des Batteriefachs (1) wieder an.  
 < Das Display wird eingeschaltet.

- ◁ Entnehmen Sie bei längerer Abwesenheit die Batterien aus der Fernbedienung.

## 5.2 An/aus

1. Drücken Sie , um die Fernbedienung und die Inneneinheit einzuschalten.
2. Drücken Sie , um das Produkt auszuschalten.







## 5.3 Fernbedienung sperren

- ▶ Drücken Sie gleichzeitig die Tasten – und + mindestens 2 Sekunden lang.
  - ◁ Auf dem Display der Fernbedienung erscheint die Sperranzeige .







## 5.4 Fernbedienung entsperren

- ▶ Drücken Sie gleichzeitig die Tasten – und + mindestens 2 Sekunden lang.
  - ◁ Vom Display der Fernbedienung verschwindet die Sperranzeige .

## 5.5 Displaybeleuchtung Inneneinheit ein-/ausschalten

- ▶ Drücken Sie die Auswahl-taste , um die Displaybeleuchtung der Inneneinheit in folgender Reihenfolge zu steuern:
  - ◁ Drücken Sie einmal die Auswahl-taste , um die Displaybeleuchtung der Inneneinheit einzuschalten. Im Display der Fernbedienung wird das Symbol  aktiviert.
  - ◁ Drücken Sie zweimal die Auswahl-taste , um die Displaybeleuchtung der Inneneinheit auszuschalten.
  - ◁ Drücken Sie dreimal die Auswahl-taste , um die Displaybeleuchtung der Inneneinheit im Automatikbetrieb einzuschalten. Im Display der Fernbedienung wird das Symbol  aktiviert. Wenn dieser Modus ausgewählt ist, passt die Einheit die Helligkeit des Displays automatisch an die Intensität des Umgebungslichts an.

## 5.6 Betriebsart

1. Halten Sie die Fernbedienung unmittelbar in Richtung Inneneinheit.
  - ◁ Die Entfernung zwischen Fernbedienung und Inneneinheit muss geringer als die maximale Entfernung sein.
    - < 7,0 m
  - ◁ Wenn sich in den Räumen Leuchtstofflampen mit elektronischem Vorschaltgerät oder Schnurlostelefone befinden, muss die maximale Entfernung verringert werden.
  - ◁ Vermeiden Sie Gegenstände zwischen Fernbedienung und Inneneinheit.
2. Drücken Sie , um die Betriebsart durchzuschalten und auszuwählen. Die Betriebsart wird in folgender Reihenfolge im Display angezeigt:
  - ◁ Kühlbetrieb: 
  - ◁ Entfeuchtungsbetrieb: 
  - ◁ Lüftungsbetrieb: 
  - ◁ Heizbetrieb: 
  - ◁ Automatikbetrieb: 



### Hinweis

Wenn das Gerät längere Zeit bei hoher Luftfeuchtigkeit im Kühlbetrieb läuft, kann aus dem Auslassgitter Wasser tropfen.

## 5.7 Kühlbetrieb ❄️

Im Kühlbetrieb lässt die Inneneinheit lediglich die Kühlung des Raums zu.

Um eine optimale Kühlung zu erreichen, wird empfohlen, die Lamellen horizontal einzustellen.

### 5.7.1 Kühlbetrieb einstellen

1. Schalten Sie das Produkt ein. (→ Seite 64)
2. Drücken Sie .
  - ◁ Im Display werden die unterschiedlichen Betriebsarten angezeigt.



3. Wählen Sie den Kühlbetrieb ❄️.
4. **Alternative :**
  - ▶ Der Kühlbetrieb ❄️ kann auch durch Drücken der Taste COOL auf der Fernbedienung aktiviert werden.
5. Stellen Sie die Wunschtemperatur mit – und + ein.
  - ◁ Die Temperatur kann in Schritten von 0,5 °C erhöht und verringert werden.
6. Stellen Sie die Ventilator Drehzahl ein.

## 5.8 Entfeuchtungsbetrieb 💧

Im Entfeuchtungsbetrieb verringert die Inneneinheit die Luftfeuchtigkeit.

### 5.8.1 Entfeuchtungsbetrieb einstellen

1. Schalten Sie das Produkt ein. (→ Seite 64)
2. Drücken Sie MODE.
  - ◁ Im Display werden die unterschiedlichen Betriebsarten angezeigt.
3. Wählen Sie den Entfeuchtungsbetrieb 💧.
4. Stellen Sie die Wunschtemperatur mit – und + ein.
  - ◁ Die Temperatur kann in Schritten von 0,5 °C erhöht und verringert werden.
  - ◁ Die Inneneinheit wählt die niedrigste Gebläsedrehzahl, um die Effizienz des Entfeuchtungsbetriebs zu optimieren.
  - ◁ Die Gebläsedrehzahl der Inneneinheit ist standardmäßig auf die niedrigste Stufe eingestellt und kann im Entfeuchtungsbetrieb nicht geändert werden.

## 5.9 Lüftungsbetrieb 🌀

Im Belüftungsmodus zirkuliert die Luft, ohne die Raumtemperatur zu verändern.

### 5.9.1 Lüftungsbetrieb einstellen

1. Schalten Sie das Produkt ein. (→ Seite 64)
2. Drücken Sie MODE.
  - ◁ Im Display werden die unterschiedlichen Betriebsarten angezeigt.
3. Wählen Sie den Lüftungsbetrieb 🌀.

## 5.10 Heizbetrieb ☀️

Im Heizbetrieb erhöht die Inneneinheit die Temperatur des Raums, in dem sie installiert ist.

### 5.10.1 Heizbetrieb einstellen

1. Schalten Sie das Produkt ein. (→ Seite 64)
2. Drücken Sie MODE.
  - ◁ Im Display werden die unterschiedlichen Betriebsarten angezeigt.
3. Wählen Sie den Heizbetrieb ☀️.
4. **Alternative :**
  - ▶ Der Heizbetrieb ☀️ kann auch durch Drücken der Taste HEAT auf der Fernbedienung aktiviert werden.
5. Einstellung der Wunschtemperatur durch Drücken der Tasten – und +.
  - ◁ Die Temperatur kann in Schritten von 0,5 °C erhöht und verringert werden.
6. Stellen Sie die Ventilator Drehzahl ein.

## 5.11 Automatikbetrieb ◻

Im Automatikmodus ◻ wählt das Produkt automatisch, je nach Raumtemperatur, den Kühlbetrieb ❄️ oder Heizbetrieb ☀️.

### 5.11.1 Automatikbetrieb einstellen

1. Schalten Sie das Produkt ein.  
(→ Seite 64)
2. Drücken Sie **MODE**.
  - ◁ Im Display werden die unterschiedlichen Betriebsarten angezeigt.
3. Wählen Sie den Automatikbetrieb **△**.
4. Stellen Sie die Wunschtemperatur mit **-** und **+** ein.
  - ◁ Die Temperatur kann in Schritten von 0,5 °C erhöht und verringert werden.

### 5.12 Einstellung der Gebläsedrehzahl

Klicken Sie auf die Taste **FAN**, um die Drehzahl des Ventilators einzustellen, halten Sie sich dabei an die folgende Funktionssequenz:

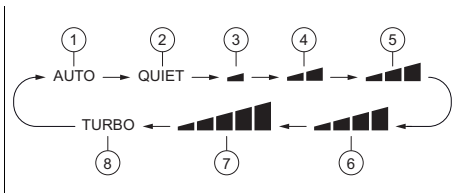

- |                               |                     |
|-------------------------------|---------------------|
| 1 Automatische Drehzahl       | 4 Niedrige Drehzahl |
| 2 Geräuscharmer Modus (Quiet) | 5 Mittlere Drehzahl |
| 3 Minimale Drehzahl           | 6 Hohe Drehzahl     |
|                               | 7 Maximale Drehzahl |
|                               | 8 Turbo-Drehzahl    |

Mit jedem Tastendruck auf **FAN** ändert sich die Ventilator Drehzahl.

Im Entfeuchtungsmodus **☁** funktioniert der Ventilator nur bei der niedrigsten Drehzahl (3).

Der Flüsterbetrieb (Quiet) (2) und die Turbo-Drehzahl (8) können nur im Kühlbetrieb **❄** oder im Heizbetrieb **☀** ausgewählt werden.

### 5.13 Vertikale Swing-Funktion

- ▶ Klicken Sie auf die Taste **☁**, um die automatische vertikale Bewegung der Lamellen zu aktivieren oder anzuhalten.

### 5.14 Horizontale Swing-Funktion

- ▶ Klicken Sie auf die Taste **☀**, um die automatische horizontale Bewegung der Lamellen zu aktivieren oder anzuhalten.

### 5.15 Einstellen des festen vertikalen Luftauslasswinkels

Drücken Sie die Taste **☁**, um die vertikale Richtung des Luftstroms unter Einhaltung der folgenden Betriebssequenz festzulegen.

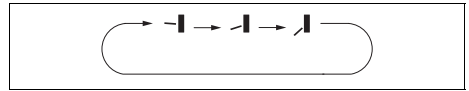

### 5.16 Einstellen des festen horizontalen Luftauslasswinkels

Drücken Sie die Taste **☀**, um die horizontale Richtung des Luftstroms unter Einhaltung der folgenden Betriebssequenz festzulegen.

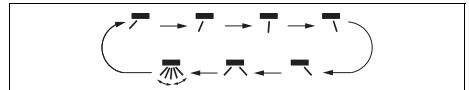

### 5.17 Funktion Sleep

Mit der Sleep-Funktion kann die Raumtemperatur während der Schlafzeiten angepasst werden. Durch diese Funktion wird der Komfort erhöht und der Stromverbrauch mit 4 verschiedenen Einstellungen optimiert. Wenn die Sleep-Funktion eingestellt ist, passt das System die Temperatur automatisch an.

#### 5.17.1 Modus Sleep **☾**

Im Kühlbetrieb wird bei aktiviertem Modus Sleep **☾** in einer Stunde die Temperatur

um 1 °C und nach 2 Betriebsstunden um 2 °C erhöht und auf diesem Wert gehalten.  
Im Heizbetrieb wird bei aktiviertem Modus Sleep  in einer Stunde die Temperatur um 1 °C und nach 2 Betriebsstunden um 2 °C abgesenkt und auf diesem Wert gehalten.

## 5.17.2 Modus Sleep

### 5.17.2.1 Kühl- oder Entfeuchtungsbetrieb

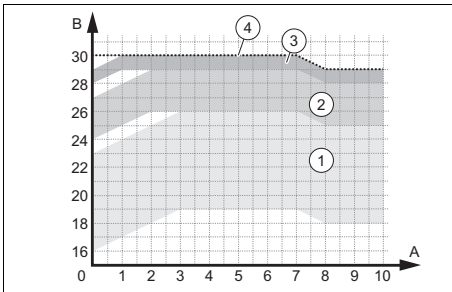

- |                                                                            |                                                                            |
|----------------------------------------------------------------------------|----------------------------------------------------------------------------|
| 1 Betriebsbereiche<br>– Temperatur<br>zwischen 16 und<br>23 °C eingestellt | 3 Betriebsbereiche<br>– Temperatur<br>zwischen 28 und<br>29 °C eingestellt |
| 2 Betriebsbereiche<br>– Temperatur<br>zwischen 24 und<br>27 °C eingestellt | 4 Betriebsbereiche<br>– Temperatur<br>auf<br>30 °C eingestellt             |



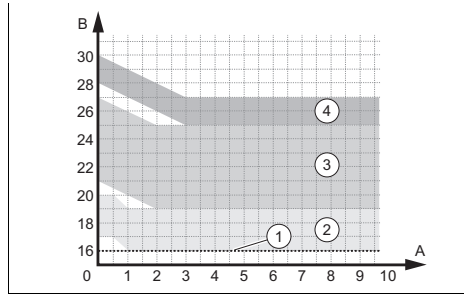



### 5.17.2.2 Heizbetrieb





- |                                                                            |                                                                            |
|----------------------------------------------------------------------------|----------------------------------------------------------------------------|
| 1 Betriebsbereiche<br>– Temperatur auf<br>16 °C eingestellt                | 3 Betriebsbereiche<br>– Temperatur<br>zwischen 21 und<br>27 °C eingestellt |
| 2 Betriebsbereiche<br>– Temperatur<br>zwischen 17 und<br>20 °C eingestellt | 4 Betriebsbereiche<br>– Temperatur<br>zwischen 28 und<br>30 °C eingestellt |

## 5.17.3 Modus Sleep

Der Modus Sleep  erlaubt die Programmierung der Temperatur für jede der folgenden acht Stunden.



- ▶ Klicken Sie im Modus Sleep  länger auf die Taste des festen vertikalen Luftauslasswinkels , um zur Einstellung der Temperatur zu kommen.
- ▶ Stellen Sie die gewünschte Temperatur über die Tasten – und + ein und klicken Sie dann erneut die Taste des festen Luftauslasswinkels , um die Temperatureauswahl für die erste Stunde zu bestätigen.
- ▶ Wiederholen Sie den Vorgang für die gewünschte Temperatureauswahl in den folgenden acht Stunden. Nach der Auswahl kehrt das Display der Fernbedienung wieder in seinen Originalzustand zurück und zeigt den eingeschalteten Modus Sleep .
- ▶ Bei der Programmierung verlässt die Fernbedienung, wenn innerhalb von 10 Sekunden keine Taste gedrückt wird, automatisch die Einstellung des Modus Sleep  und kehrt zum Original-Display zurück. Wenn die Tasten , 

,  oder andere Funktionen während des Einstellvorgangs gedrückt werden, wird die Einstellung des Modus Sleep  ebenfalls verlassen.



### 5.17.4 Modus Sleep

Diese Funktion steht nur im Kühl- oder Heizbetrieb zur Verfügung.





#### Im Kühlbetrieb:



- Wenn die Temperatur zwischen 16 und 23 °C eingestellt ist, erhöht sich die Temperatur um 2 °C nach einer halben Stunde Betrieb im Modus Sleep .
- Wenn die Temperatur zwischen 24 und 29 °C eingestellt ist, erhöht sich die Temperatur um 1 °C nach einer halben Stunde Betrieb im Modus Sleep .
- Wenn die Temperatur auf 30 °C programmiert ist, bleibt die Temperatur während des Betriebs im Modus Sleep  konstant.

#### Im Heizbetrieb:

- Wenn die Temperatur auf 16 °C programmiert ist, bleibt die Temperatur während des Betriebs im Modus Sleep  konstant.
- Wenn die Temperatur zwischen 17 und 27 °C eingestellt ist, verringert sich die Temperatur um 1 °C nach einer halben Stunde Betrieb im Modus Sleep .
- Wenn die Temperatur zwischen 28 und 30 °C eingestellt ist, verringert sich die Temperatur um 2 °C nach einer halben Stunde Betrieb im Modus Sleep .

### 5.17.5 Sleep-Funktion einstellen

1. Drücken Sie 
  - ◁ Im Display werden die unterschiedlichen Betriebsarten angezeigt.
2. Wählen Sie den Kühlbetrieb  oder den Heizbetrieb .
3. Wählen Sie den Modus 
  - ◁ Auf dem Display der Fernbedienung erscheint die Funktionsanzeige des Modus Sleep , wenn

Sie einmal klicken, des Modus Sleep , wenn Sie zweimal klicken, des Modus Sleep , wenn Sie dreimal klicken oder der Modus Sleep , wenn Sie viermal klicken.

### 5.18 Funktion Zeitschaltuhr(Timer)



Mit der Funktion Zeitschaltuhr können die Betriebszeiten des Produkts eingestellt werden. Durch diese Funktion kann der Stromverbrauch optimiert werden.



#### Hinweis

Der Programmierbereich des Timers liegt zwischen 0,5 und 24 Stunden. Bei jedem Drücken der Einsteller zur Auswahl von + oder – erhöht oder verringert sich die Konfigurationszeit in Intervallen von 0,5 Stunden. Wenn Sie die Tasten gedrückt halten, erhöht oder verringert sich die Einheit automatisch um 0,5 Stunden alle 0,3 Sekunden.

#### 5.18.1 Einschaltprogrammierung über die Funktion Zeitschaltuhr(Timer On)



1. Drücken Sie bei ausgeschaltetem Gerät die Taste .
2. Auf dem Display der Fernbedienung ist xx.x zu sehen und die Symbole ON und H blinken gleichzeitig.
3. Einstellung der gewünschten Startzeit durch Drücken der Tasten + und –.
4. Drücken Sie die Taste , um die Startzeit zu bestätigen.
5. Die Taste  erneut drücken, um die Funktion zu deaktivieren.



#### Hinweis

Der Einschalttimer darf nur bei ausgeschaltetem Gerät aktiviert werden.

## 5.18.2 Abschaltprogrammierung über die Funktion Zeitschaltuhr(Timer Off)

1. Drücken Sie bei laufender Inneneinheit die Taste .
2. Auf dem Display der kabelgebundenen Steuerung ist xx.x zu sehen und die Symbole OFF und H blinken gleichzeitig.
3. Einstellung der gewünschten Abschaltzeit durch Drücken der Tasten + und -.
4. Drücken Sie die Taste , um die Abschaltzeit zu bestätigen.
5. Die Taste  erneut drücken, um die Funktion zu deaktivieren.



### Hinweis

Der Abschalttimer darf nur bei eingeschaltetem Gerät aktiviert werden.

## 5.19 Funktion I sense

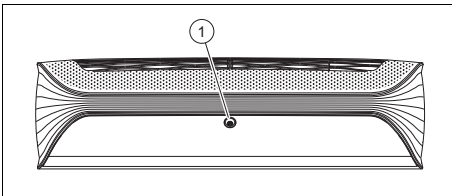

Die Einheit verfügt über einen Anwesenheitssensor (1) und erkennt, ob ein Betreiber im Raum ist, um so die Leistung über die Funktion I sense zu optimieren.

Durch Drücken der Taste  können Sie die folgenden vier Funktionstypen im Heizbetrieb ☀ oder Kühlbetrieb ❄ festlegen:

### 5.19.1 Modus Smart

Im Modus Smart bestimmt der Anwesenheitssensor die Körpertemperatur des Betreibers und die Raumtemperatur, um die verschiedenen Betriebsarten der Luftzufuhr festzulegen: direkter Luftstrom, indirekter Luftstrom oder Umluft.

## 5.19.2 Modus Follow

Im Modus Follow regelt der Anwesenheitssensor automatisch den Ausgangswinkel der Luft im horizontalen oder vertikalen Modus, um den Luftstrom direkt zum Betreiber zu leiten.

### 5.19.3 Modus Avoid

Im Modus Avoid regelt der Anwesenheitssensor automatisch den Ausgangswinkel der Luft im horizontalen oder vertikalen Modus, um den Luftstrom direkt zum Betreiber zu blockieren.

### 5.19.4 Modus Surround



Im Modus Surround regelt der Anwesenheitssensor automatisch den Luftauslasswinkel im horizontalen oder vertikalen Modus, damit der Luftstrom um den Betreiber herum zirkuliert.

## 5.20 Selbstreinigungsfunktion der Inneneinheit

Die Selbstreinigungsfunktion verhindert die Ansammlung von Schmutz und Schimmel, indem sie die Feuchtigkeit im Inneneinheit beseitigt.

Wenn die Selbstreinigungsfunktion aktiviert ist, beginnt die Einheit im Kühlmodus mit niedriger Gebläsedrehzahl zu arbeiten. Bei diesem Vorgang wäscht das Kondensationswasser den Staub der Batterie. Das Gerät schaltet dann in den Heizbetrieb, wobei das Gebläse auf niedriger Stufe läuft, um die Batterie und das Innere der Einheit zu trocknen. Zum Schluss schaltet die Einheit in den Lüftungsmodus, um die Trocknung vollständig abzuschließen.

### 5.20.1 Aktivierung der Selbstreinigungsfunktion der Inneneinheit

1. Drücken Sie bei ausgeschaltetem Gerät für 5 Sekunden gleichzeitig auf die Tasten  und , um die Selbstreinigungsfunktion zu starten.

- ◁ Das Display der Inneneinheit zeigt die Buchstaben CL .
2. Drücken Sie die Tasten **MODE** und **FAN** erneut, um diese Funktion anzuhalten.
    - ◁ Sollte die Selbstreinigungsfunktion vor Ablauf des Vorgangs angehalten werden, läuft das Gerät bei eingeschaltetem Ventilator bei geringerer Drehzahl einige Zeit weiter, um die Einheit zu trocknen.



**Hinweis**

Der vollständige Vorgang der Selbstreinigungsfunktion dauert ca. 30 Minuten.

## 6 Konnektivität Wi-Fi

### 6.1 Funktion WiFi

Die Funktion WiFi ermöglicht es dem Betreiber, das Klimagerät mit seinem Mobiltelefon oder Tablet zu verbinden, um den Betrieb oder die Programmierung über eine App fernzusteuern.

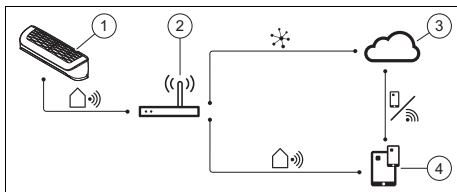

- |   |                           |   |                                       |
|---|---------------------------|---|---------------------------------------|
| 1 | Intelligente Inneneinheit | 3 | Cloud                                 |
| 2 | Drahtloser Router         | 4 | App zur Steuerung von mobilen Geräten |

### 6.2 Herunterladen und Installation der App

1. Scannen Sie den folgenden QR-Code mit Ihrem Smartphone oder suchen und laden Sie die **Ewpe Smart App** aus dem App Store oder Google Play auf Ihr Smartphone und laden Sie sie herunter.



2. Nach der Installation wird auf dem Hauptbildschirm Ihres Smartphones das Anwendungssymbol der **Ewpe Smart App** angezeigt.

### 6.3 Benutzerkonto

Es ist erforderlich, sich mit einem Benutzerkonto bei der Anwendung anzumelden. Um ein Konto zu erstellen, klicken Sie auf **Sign Up** (Registrierung) und geben Sie Ihre Daten ein.

Wenn Sie bereits ein bestehendes Benutzerkonto haben, überspringen Sie den Schritt **Sign Up** und melden Sie sich an, indem Sie Ihre E-Mail-Adresse und Ihr Passwort in den Reiter **Sign In** eingeben. Wenn Sie Ihr Passwort vergessen haben, können Sie ein neues erstellen.

### 6.4 Startbildschirm

Nach Beginn der Sitzung in Ihrem Betreiberkonto erscheint auf der Startseite **My Home** ein virtuelles Klimagerät, damit Sie sich mit der Anwendung vertraut machen können, bevor Sie sich mit einem echten Gerät beschäftigen.



Dieses virtuelle Gerät erscheint nicht, wenn schon mindestens ein echtes Gerät verbunden ist.

### 6.5 Verbinden Sie das Klimagerät mit der App

1. Drücken Sie die Taste **+** oben rechts auf dem Display.
2. Drücken Sie die Option **AC** (Klimaanlage).
3. Wählen Sie das **Reset-Werkzeug**, in diesem Fall "Fernbedienung (über die Wi-Fi-Taste)".

- Um diesen Vorgang abzuschließen, müssen Sie danach das Klimagerät neu starten.

### 6.6 Neustart des Klimageräts

- Schalten Sie das Klimagerät aus.
- Drücken Sie gleichzeitig die Tasten  (Mode) und  (Wi-Fi) für ungefähr 10 Sekunden, bis das Gerät einen Ton ausgibt.
- Stellen Sie sicher, dass das Wi-Fi-Symbol auf dem Display der Fernbedienung zu sehen ist.
- Jetzt können Sie die Wi-Fi-Funktion durch Drücken der Taste  aktivieren oder deaktivieren.

### 6.7 Test Wi-Fi-Netz

- Im Menü Ihres Smartphones oder tablet gehen Sie zu Einstellungen, öffnen die Liste der Wi-Fi-Anschlüsse und wählen Ihr Klimagerät aus.
- Gehen Sie wieder zur App Ewpe Smart und stellen Sie sicher, dass oben auf dem Display "Gerät manuell hinzufügen" erscheint.
- Klicken Sie auf "Ich habe den vorherigen Vorgang bestätigt" und warten Sie, bis er vollständig geladen ist.
- Klicken Sie auf die Taste "Nächster".
- Wählen Sie Ihre Wi-Fi-Verbindung. Geben Sie das Passwort ein und klicken Sie auf "Nächster".
- Die Anweisungen zur Verbindung des Klimageräts mit der Wi-Fi-Verbindung werden auf dem Display angezeigt. Klicken Sie auf "Nächste".
- Wählen Sie das Klimagerät aus der Liste der Wi-Fi-Verbindungen aus.
- Geben Sie das in der App Ewpe Smart angezeigte Passwort ein (Beispielsweise 12345678).
- Das Wi-Fi des Klimageräts ist verbunden. Gehen Sie wieder zur App Ewpe Smart zurück.
- Die Anwendung benötigt einige Minuten, um das Klimagerät zu finden. Kli-

cken Sie nach Ausführung des Vorgangs auf "Fertig".

- Jetzt können Sie Ihr Klimagerät über die Remote-Verbindung steuern.

### 6.8 Name des Klimageräts ändern

- Klicken Sie auf den Namen des Klimageräts oben auf der Menüseite.
- Auf der folgenden Seite sehen Sie neben "Gerätename" die aktuelle Bezeichnung des Geräts.
- Drücken Sie darauf und geben Sie einen neuen Namen ein.
- Klicken Sie oben rechts auf dem Display auf "Speichern", um den neuen Gerätenamen zu bestätigen.

### 6.9 Basisfunktion

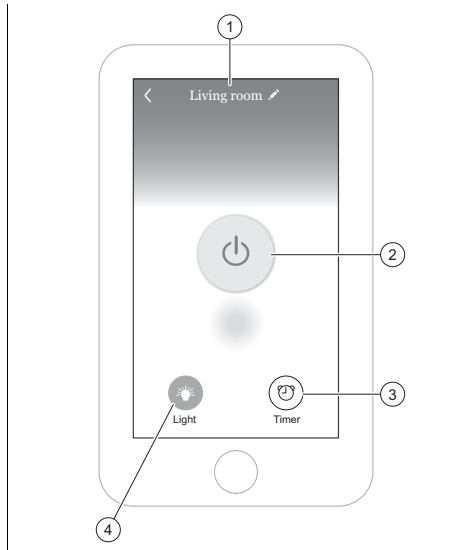

- |   |                                 |   |                                                            |
|---|---------------------------------|---|------------------------------------------------------------|
| 1 | Name des Klimageräts.           | 4 | Ein-/Aus-Taste der Displaybeleuchtung an der Inneneinheit. |
| 2 | Ein-/Aus-Taste des Klimageräts. |   |                                                            |
| 3 | Funktion Zeitschaltuhr (Timer). |   |                                                            |

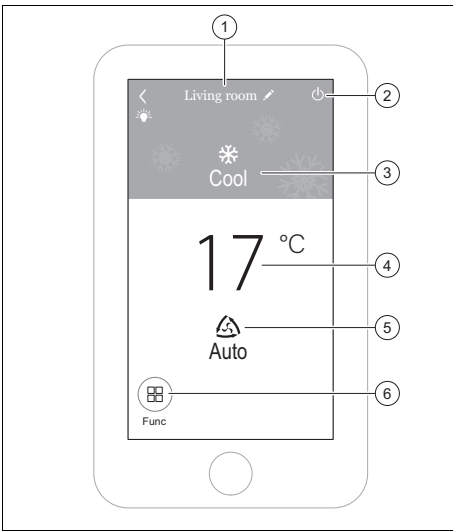

- |                              |                         |
|------------------------------|-------------------------|
| 1 Name des Klimageräts.      | 4 Temperaturanzeige.    |
| 2 Aus-Taste des Klimageräts. | 5 Gebläseschwindigkeit. |
| 3 Betriebsart.               | 6 Funktionsmenü.        |

## 7 Pflege und Wartung

### 7.1 Wartung

Voraussetzung für dauernde Betriebssicherheit, Zuverlässigkeit und hohe Lebensdauer ist eine jährliche Inspektion/Wartung des Produkts durch einen zugelassenen Fachhandwerker.

### 7.2 Produkt pflegen

- ▶ Reinigen Sie die Verkleidung mit einem feuchten Tuch und etwas lösungsmittelfreier Seife.
- ▶ Verwenden Sie keine Sprays, keine Scheuermittel, Spülmittel, lösungsmittel- oder chlorhaltigen Reinigungsmittel.

### 7.3 Inneneinheit reinigen

1. Wischen Sie die Verkleidung der Inneneinheit mit einem weichen, trockenen Tuch ab.
2. Reinigen Sie die Verkleidung bei hartnäckigen Verunreinigungen mit Wasser und einem neutralen Reinigungsmittel.
  - Benutzen Sie im Inneren der Inneneinheit keine Reinigungsmittel.

### 7.4 Außeneinheit reinigen

1. Wischen Sie die Verkleidung der Außeneinheit mit einem trockenen Tuch ab.
2. Entfernen Sie ggf. Schmutz von der Oberfläche des Lufteinlasses.
3. Wenn sich die Außeneinheit in staubiger Umgebung befindet, dann reinigen Sie die Lamellen des Wärmetauschers regelmäßig mit einer weichen Bürste.

### 7.5 Fernbedienung reinigen

- ▶ Reinigen Sie die Fernbedienung nur mit einem trockenem Tuch.

### 7.6 Reinigung des Luftfilters



#### **Vorsicht!**

#### **Risiko von Funktionsstörungen oder Fehlfunktionen!**

Einrichtungen gegen Rauch und Gerüche im Filter oder verbrauchte Luft im Innern können den Wärmetauscher verschmutzen oder gar beschädigen.

- ▶ Montieren Sie diese Einrichtungen bei Bedarf am Luftauslass der Inneneinheit.
- ▶ Sorgen Sie dafür, dass diese Einrichtungen nur dann aktiv sind, wenn der Lüfter eingeschaltet ist.



1. Reinigen Sie die Luftfilter mindestens alle 3 Monate.

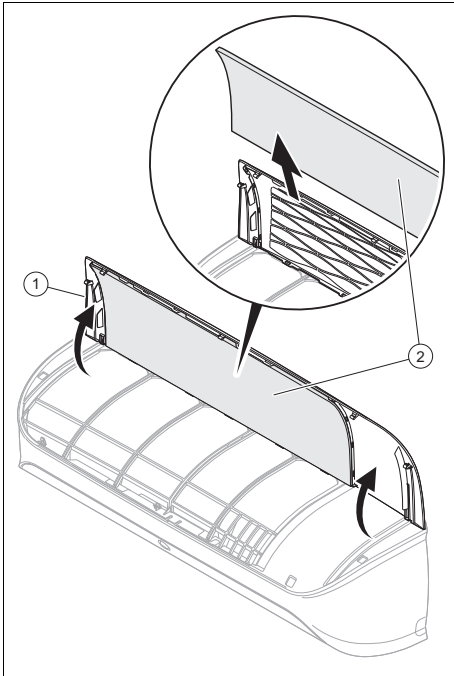

2. Öffnen Sie die Frontklappe der Inneneinheit (1), indem Sie sie nach oben ziehen.
3. Ziehen Sie die Filter (2) nach unten heraus.
4. Reinigen Sie den Luftfilter mit einem Staubsauger oder mit warmem Wasser (max. 45 °C) und einem neutralen Reinigungsmittel.
5. Stellen Sie sicher, dass die Filter vollständig trocken sind, bevor Sie sie wieder in die Inneneinheit einsetzen.
6. Setzen Sie den Filter ein, indem Sie ihn bis zum Anschlag schieben, so dass er vollständig einrastet.
  - ◁ Wenn immer noch Gerüche auftreten, dann müssen Sie die Filter austauschen.

## 7.7 Inspektion vor und nach der Nutzung

### Überprüfung vor der Nutzungssaison

- Prüfen Sie, ob die Lufteinlässe und -auslässe verstopft sind.
- Prüfen Sie, ob sich der Stecker und die Steckdose in gutem Zustand befinden.
- Prüfen Sie, ob der Filter sauber ist.
- Prüfen Sie, ob der Montagewinkel der Außeneinheit beschädigt oder korrodiert ist. Sollte dies der Fall sein, setzen Sie sich mit Ihrem Vertriebspartner in Verbindung.
- Prüfen Sie, ob das Drainagerohr beschädigt ist.

### Überprüfung nach der Nutzungssaison

- Trennen Sie den Netzstecker
- Reinigen Sie den Filter und das Panel der Inneneinheit.
- Prüfen Sie, ob der Montagewinkel der Außeneinheit beschädigt oder korrodiert ist. Sollte dies der Fall sein, setzen Sie sich mit Ihrem Vertriebspartner in Verbindung.

## 7.8 Notbetrieb verwenden

**Bedingung:** Defekte Fernbedienung

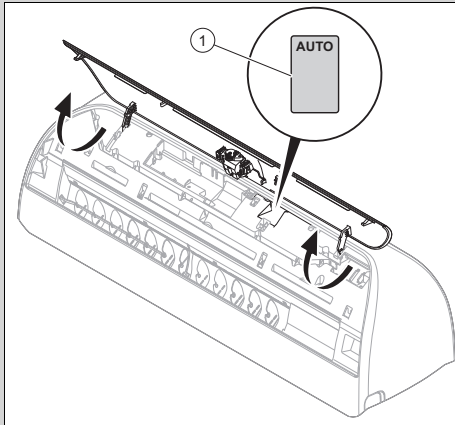

- ▶ Öffnen Sie die Frontblende der Inneneinheit, indem Sie sie nach oben ziehen.
- ▶ Drücken Sie die Taste zum Einschalten des Notbetriebs (1).
  - ◀ Es ertönt ein Piepton - der Notbetrieb ist aktiviert.
  - ◀ Das Klimagerät läuft im Automatikbetrieb  $\triangle$ .
- ▶ Schalten Sie die Inneneinheit aus; drücken Sie dazu die Taste für den Notbetrieb (1).

## 8 Außerbetriebnahme

### 8.1 Produkt vorübergehend außer Betrieb nehmen

- ▶ Drücken Sie die Ein-/Austaste.
  - ◀ Das Display erlischt.

### 8.2 Produkt endgültig außer Betrieb nehmen

- ▶ Beauftragen Sie einen Installateur damit, das Produkt endgültig außer Betrieb zu nehmen. Bitte wenden Sie sich an einen autorisierten Fachhandwerker.

### 8.2.1 Kältemittel entsorgen lassen

Das Produkt enthält das Kältemittel R32, das nicht in die Atmosphäre gelangen darf.

- ▶ Lassen Sie das Kältemittel nur durch einen qualifizierten Installateur entsorgen.

## 9 Recycling und Entsorgung

- ▶ Überlassen Sie die Entsorgung der Verpackung dem Fachhandwerker, der das Produkt installiert hat.



■ Wenn das Produkt mit diesem Zeichen gekennzeichnet ist:

- ▶ Entsorgen Sie das Produkt in diesem Fall nicht über den Hausmüll.
- ▶ Geben Sie stattdessen das Produkt an einer Sammelstelle für Elektro- oder Elektronik-Altgeräte ab.



■ Wenn das Produkt Batterien enthält, die mit diesem Zeichen gekennzeichnet sind, dann können die Batterien gesundheits- und umweltschädliche Substanzen enthalten.

- ▶ Entsorgen Sie die Batterien in diesem Fall an einer Sammelstelle für Batterien.

**Gültigkeit:** Kroatien

Hinweise zum Gesetz zur nachhaltigen Abfallwirtschaft und zur Elektro- und Elektronik-Altgeräteverordnung finden Sie auf der Vaillant-Website [www.vaillant.hr](http://www.vaillant.hr).

## **10 Garantie und Kundendienst**

### **10.1 Garantie**

Informationen zur Herstellergarantie erfragen Sie unter der auf der Rückseite angegebenen Kontaktadresse.

### **10.2 Kundendienst**

Die Kontaktdaten unseres Kundendiensts finden Sie auf der Rückseite oder auf unserer Website.

# Anhang

## A Störungsbehebung

Problem	Mögliche Ursachen	Behebung
Display der Fernbedienung schaltet sich nicht ein	Prüfen Sie, ob die Batterien korrekt eingelegt sind.	Achten Sie auf die korrekte Polung.
	Batterien sind entladen	Wechseln Sie die Batterien. Wechseln Sie immer beide Batterien zugleich.
System startet nicht sofort	Das System startet nach einer Abschaltung nicht sofort neu.	Zum Schutz bleibt die Anlage für mindestens 3 Min. nach jedem Stopp ausgeschaltet. Schalten Sie sie nach dieser Zeit wieder ein.
	Der Schutzkreis wird ausgelöst, um das Produkt zu schützen, wenn der Stecker aus der Steckdose gezogen und dann direkt wieder eingesteckt wird.	
System funktioniert nicht (Gebläse schaltet sich nicht ein)	Netzanschlusskabel ist nicht angeschlossen	Stecken Sie den Stecker in die Steckdose und schalten Sie die Inneneinheit ein.
	Strom ist ausgefallen	Stellen Sie die Stromzufuhr der Anlage wieder her.
	Sicherung ist defekt	Benachrichtigen Sie einen autorisierten Fachhandwerker.
Unzureichende Kühlung oder Heizung	Türen und/oder Fenster geöffnet	Schließen Sie die Türen und/oder Fenster.
	Wärmequelle befindet sich im Raum (viele Personen im Raum)	Entfernen Sie wenn möglich die Wärmequelle.
	Thermostat ist im Kühlbetrieb auf eine zu hohe Temperatur eingestellt	Stellen Sie die Temperatur optimal ein.
	Thermostat ist im Heizbetrieb auf eine zu niedrige Temperatur eingestellt	Stellen Sie die Temperatur optimal ein.
	Luftfilter ist verschmutzt oder verstopft	Reinigen Sie die Luftfilter.
	Hindernis vor dem Luftein- oder -auslass	Entfernen Sie das Hindernis, um für eine ausreichende Luftzirkulation zu sorgen.
	Raumtemperatur erreichte nicht das festgelegte Niveau	Warten Sie einen Moment.
	Direkte Sonneneinstrahlung durch das Fenster, während das Produkt im Kühlbetrieb läuft	Schützen Sie die Inneneinheit vor Sonneneinstrahlung (Bsp.: Gardine anbringen, Rollläden schließen ...).
Geräuschkentwicklung	Während des Betriebs oder bei abgeschalteter Einheit ist möglicherweise ein Knistern zu hören. In den ersten 2 - 3 Minuten ist das Geräusch am lautesten.	Ursache für dieses Knistern ist das Fließen von Kältemittel in der Einheit. Das Geräusch deutet nicht auf eine Fehlfunktion hin.

<b>Problem</b>	<b>Mögliche Ursachen</b>	<b>Behebung</b>
Geräusentwicklung	Während des Betriebs des Systems ist ein Knacken zu hören	Ursache für dieses Geräusch sind Temperaturänderungen und damit verbunden das Ausdehnen oder Zusammenziehen des Gehäuses. Das Geräusch deutet nicht auf eine Fehlfunktion hin.
	Ein lautes Luftgeräusch während des Betriebs des Systems kann durch die Verunreinigung der Luftfilter verursacht werden	Reinigen Sie die Luftfilter gründlich.
Geruchsbildung	System lässt Gerüche in der Raumluft zirkulieren (Zigaretten- oder Möbelgeruch)	Keine Korrekturmaßnahme
Nebel- oder Dampfbildung	Im Heizbetrieb oder bei niedrigen Temperaturen kann die Außeneinheit während des Auftauvorgangs Dampf erzeugen.	Keine Korrekturmaßnahme

# Stichwortverzeichnis

## A

Ausschalten .....	74
Außeneinheit reinigen .....	72
Außerbetriebnahme, vorübergehend .....	74
Automatikbetrieb einstellen .....	66

## B

Batterie .....	74
Bedienelemente .....	62–63
Bestimmungsgemäße Verwendung .....	55

## C

CE-Kennzeichnung .....	62
------------------------	----

## D

Display .....	62–63
Displaybeleuchtung der Inneneinheit ein-/ausschalten .....	64

## E

endgültig außer Betrieb nehmen .....	74
Entfeuchtung .....	60
Entfeuchtungsbetrieb einstellen .....	65
Entsorgung .....	74

## F

Fernbedienung entsperren .....	64
Fernbedienung reinigen .....	72
Fernbedienung sperren .....	64
Feuer .....	57
Funktion Sleep .....	66
Funktion Zeitschaltuhr(Timer) .....	68
Funktionsweise .....	64

## H

Hauptfunktion .....	60
Heizbetrieb einstellen .....	65
Heizung .....	60

## I

Inneneinheit reinigen .....	72
-----------------------------	----

## K

Kältemittel R134A .....	58
Kältemittel R32 .....	57
Kühlbetrieb einstellen .....	64
Kühlung .....	60

## L

Luftfilter reinigen .....	72
Lüftung .....	60
Lüftungsbetrieb einstellen .....	65

## O

On/Off .....	64
--------------	----

## P

Produkt, ausschalten .....	74
----------------------------	----

## R

Recycling .....	74
Reparatur .....	56

## S

Selbstreinigungsfunktion der Inneneinheit .....	69
-------------------------------------------------	----

## U

Unterlagen .....	59
------------------	----

## W

Wählen Sie eine Betriebsart .....	64
Wartung .....	56

# Käyttöohjeet

## Sisältö

<b>1</b>	<b>Turvallisuus.....</b>	<b>81</b>	5.13	Pystysuuntainen Swing-toiminto .....	91
1.1	Toimintaan liittyvät varoitukset.....	81	5.14	Vaakasuuntainen Swing-toiminto .....	91
1.2	Tarkoituksenmukainen käyttö .....	81	5.15	Kiinteän pystysuuntaisen ilmanlähtökulman määrittäminen .....	91
1.3	Yleiset turvaohjeet .....	82	5.16	Kiinteän vaakasuuntaisen ilmanlähtökulman määrittäminen .....	91
<b>2</b>	<b>Dokumentaatiota koskevat ohjeet .....</b>	<b>84</b>	5.17	Sleep-toiminto .....	91
2.1	Muut sovellettavat asiakirjat.....	84	5.18	Ajastintominto (Timer).....	93
2.2	Asiakirjojen säilyttäminen .....	84	5.19	I sense -toiminto .....	93
2.3	Ohjeiden voimassaolo .....	84	5.20	Sisäyksikön itsepuhdistustoiminto .....	94
<b>3</b>	<b>Tuotekuvaus.....</b>	<b>84</b>	<b>6</b>	<b>Wi-Fi-liitettävyyys .....</b>	<b>94</b>
3.1	Tuotteen rakenne.....	84	6.1	WiFi-toiminto .....	94
3.2	Käyttölämpötila-alue .....	85	6.2	Sovelluksen lataus ja asennus ....	94
3.3	Päätoiminto.....	85	6.3	Käyttäjätili .....	95
3.4	Tyyppikilpien kuvaus.....	86	6.4	Aloitussyttö .....	95
3.5	CE-merkintä.....	87	6.5	Liitä ilmastoiminta-ohjaimen sovellukseen .....	95
3.6	Tuotteen kylmäainetäytöksen tekniset tiedot.....	87	6.6	Ilmastoiminta-ohjaimen uudelleenkäynnistys .....	95
<b>4</b>	<b>Kauko-ohjaimen kuvaus .....</b>	<b>87</b>	6.7	Wi-Fi-verkon testi.....	95
4.1	Kauko-ohjaimen näytön elementit .....	87	6.8	Ilmastoiminta-ohjaimen nimen muuttaminen .....	96
4.2	Kauko-ohjaimen elementit .....	88	6.9	Perustoiminta .....	96
<b>5</b>	<b>Käyttö.....</b>	<b>88</b>	<b>7</b>	<b>Hoito ja huolto.....</b>	<b>96</b>
5.1	Paristojen asettaminen paikoilleen .....	88	7.1	Huolto .....	96
5.2	Päälle/pois .....	89	7.2	Tuotteen hoito.....	96
5.3	Kauko-ohjaimen lukitus.....	89	7.3	Sisäyksikön puhdistus .....	97
5.4	Kauko-ohjaimen lukituksen poisto .....	89	7.4	Ulkoyksikön puhdistus .....	97
5.5	Sisäyksikön näytön valon kytkeminen päälle / pois päältä .....	89	7.5	Kauko-ohjaimen puhdistus .....	97
5.6	Tila .....	89	7.6	Ilmansuodattimen puhdistus .....	97
5.7	Jäähdytyskäyttö ❄️.....	89	7.7	Tarkastus ennen käyttöä ja käytön jälkeen.....	98
5.8	Kosteudenpoistokäyttö 💧.....	90	7.8	Hätäkäytön käyttö .....	98
5.9	Ilmanvaihtokäyttö 🌀.....	90	<b>8</b>	<b>Käytöstäpoisto.....</b>	<b>98</b>
5.10	Lämmityskäyttö ☀️.....	90	8.1	Tuotteen tilapäinen käytöstäpoisto .....	98
5.11	Automaattinen käyttö △.....	90	8.2	Tuotteen poistaminen käytöstä lopullisesti .....	98
5.12	Puhaltimen kierrosluvun asetus .....	90	<b>9</b>	<b>Kierrätys ja hävittäminen .....</b>	<b>98</b>

<b>10</b>	<b>Takuu ja asiakaspalvelu.....</b>	<b>99</b>
10.1	Takuu.....	99
10.2	Asiakaspalvelu.....	99
<b>Liite</b>	.....	<b>100</b>
<b>A</b>	<b>Häiriöiden korjaaminen.....</b>	<b>100</b>
<b>Hakemisto</b>	.....	<b>102</b>



# 1 Turvallisuus

## 1.1 Toimintaan liittyvät varoitukset

### Toimintaan liittyvien varoitusten luokitus

Toimintaan liittyvät varoitukset on luokiteltu seuraavasti varoituserkein ja huomiosanoin mahdollisen vaaran vakavuuden mukaan:

### Varoituserkit ja huomiosanat



#### **Vaara!**

Välitön hengenvaara tai vakavien henkilövahinkojen vaara



#### **Vaara!**

Sähköiskun aiheuttama hengenvaara



#### **Varoitus!**

Lievien henkilövahinkojen vaara



#### **Varo!**

Materiaalivaurioiden tai ympäristövahinkojen vaara

## 1.2 Tarkoituksenmukainen käyttö

Jos tuotetta käytetään epäasianmukaisella tai tarkoitukseen kuulumattomalla tavalla, käytöstä voi aiheutua vammoja tai hengenvaara käyttäjälle tai muille henkilöille tai käyttö voi

vaurioittaa tuotetta tai aiheuttaa muita aineellisia vahinkoja.

Tuote on tarkoitettu asuin- ja toimistotilojen ilmastointiin.

Tarkoituksenmukaiseen käyttöön kuuluu:

- mukana toimitettavien tuotteen sekä laitteiston kaikkien osien käyttöohjeiden noudattaminen
- kaikkien ohjeissa mainittujen tarkastus- ja huoltoehtojen noudattaminen.

Tätä tuotetta saavat käyttää vähintään 8 vuotta täyttäneet lapset ja sellaiset henkilöt, joiden fyysiset, sensoriset tai mentaaliset kyvyt ovat rajoittuneet tai joilla ei ole tarvittavaa kokemusta ja tietoa, jos heille on valvotusti tai todistettavasti neuvottu tuotteen turvallinen käyttö ja jos he ymmärtävät käyttöön liittyvät vaarat. Lapset eivät saa leikkiä tuotteella. Lapset eivät saa tehdä valvomatta puhdistustoimenpiteitä eivätkä omistajan tehtäväksi tarkoitettuja huoltotöitä.

Muu kuin oheisessa käyttöohjeessa kuvattu käyttö tai käyttö, joka ei vastaa tässä kuvattua käyttöä, ei ole tarkoituksenmukaista käyttöä. Epäasianmukaista käyttöä on myös kaikki välitön kaupallinen ja teollinen käyttö. Ruoka-aineiden, kasvien

tai muiden helposti pilaantuvien elintarvikkeiden säilytykseen liittyvä käyttö ei ole tarkoituksenmukaista käyttöä.

## **Huomautus!**

Kaikki epäasianmukainen käyttö on kiellettyä.

### **1.3 Yleiset turvaohjeet**

#### **1.3.1 Tuotteen tai tuotteen ympäristön muuttamisesta aiheutuva hengenvaara**

- ▶ Älä missään tapauksessa poista, irrota, ohita tai estä varolaitteita.
- ▶ Älä muuta turvavarusteita.
- ▶ Älä riko tai poista rakenneosien sinettejä.
- ▶ Älä tee mitään muutoksia:
  - tuotteeseen
  - vesiputkiin tai sähköjohtoihin
  - varoventtiiliin
  - poistokanaviin
  - ilmanottoaukkoihin ja ilmanpoistoaukkoihin
  - ilmansyötön ja ilmanpoiston putkituksiin
  - rakenteellisiin osiin, jotka voivat vaikuttaa tuotteen käyttöturvallisuuteen

#### **1.3.2 Virheellisen käytön aiheuttama vaara**

Virheellinen käyttö voi aiheuttaa vaaran sinulle ja muille, minkä

lisäksi siitä voi aiheutua aineellisia vahinkoja.

- ▶ Lue huolellisesti läpi nämä ohjeet ja kaikki muut pätevät asiakirjat. Kiinnitä erityistä huomiota "Turvallisuus"-lukuun ja varoituksiin.
- ▶ Tee vain sellaisia toimenpiteitä, jotka on kuvattu näissä käyttöohjeissa.

#### **1.3.3 Epäasianmukaisesti suoritettujen tai tekemättä jätettyjen huolto- ja korjaustöiden seurauksena aiheutuva loukkaantumisvaara ja aineellisten vahinkojen vaara**

- ▶ Älä yritä koskaan tehdä tuotteen huolto- tai korjaustöitä itse.
- ▶ Korjauta viat ja vauriot välittömästi ammattilaisella.
- ▶ Noudata annettuja huoltovälejä.

#### **1.3.4 sähköiskun aiheuttama hengenvaara**

- ▶ Älä käsittele tai käytä tuotetta märillä tai kosteilla käsillä.

#### **1.3.5 Kylmäaineen aiheuttama loukkaantumisvaara**

Vuotava kylmäaine voi aiheuttaa vakavia silmävaurioita ja johtaa hapenpuutteeseen sijoituspaikassa.

- ▶ Varo vahingoittamasta laitteen komponentteja, jotka sisältävät kylmäainetta.
- ▶ Varo vaurioittamasta ilmastointilaitteen johtoja terävillä esineillä tai puristamalla tai vääntämällä niitä.
- ▶ Jos kylmäainetta on vuotanut ulos, ilmoita asiasta valtuutetulle ammattilaiselle, jotta hän tulee korjaamaan vuodon.
- ▶ Jos kylmäainetta joutuu silmiin, hakeudu välittömästi lääkäriin.
- ▶ Käytä suojakäsineitä aina, kun käsittelet kylmäainetta.

### **1.3.6 Puhaltimen aiheuttama loukkaantumisvaara**

Puhaltimen suuri nopeus voi aiheuttaa loukkaantumisen.

- ▶ Älä koskaan laita sormiasi tai mitään esineitä ilmanottoaukkoihin ja ilmanpoistoaukkoihin tai lamellien väliin, kun tuote on käytössä.

### **1.3.7 Avotuli tai syttyvät kaasut aiheuttavat tulipalovaaran**

- ▶ Älä aseta mitään avotulen tyyppistä lämmönlähdettä laitteen ilmastointilaitteen ilmastointilaitteen läheisyydessä mitään sprayitä tai muita syttyviä kaasuja.

### **1.3.8 Tulipalon aiheuttama hengenvaara**

Tuotteessa käytetään helposti syttyvää kylmäainetta (turvallisuusluokka A2).

- ▶ Tuotteen lähellä ei saa olla minkäänlaista avotulta.
- ▶ Älä käytä tuotteen lähellä mitään tulenarkoja aineita, erityisesti ei mitään sprayitä tai muita palavia kaasuja.

### **1.3.9 Suora ilmavirta aiheuttaa vaaran terveydelle**

- ▶ Älä suuntaa ilmavirtaa suoraan ihmisiä ja erityisesti lapsia, vammaisia tai vanhuksia kohti.

### **1.3.10 Kylmäaineen aiheuttama ympäristövahinkojen vaara**

Tuote sisältää kylmäainetta, jota ei saa päästää ilmakehään.

- ▶ Varmista, että valtuutettu ammattilainen, jolla on kylmälaiteasennuslupa, vastaa tuotteen huollosta sekä käytöstäpoiston jälkeisestä kierrätyksestä tai hävityksestä.

### **1.3.11 Häiriöiden tai toimintahäiriöiden vaara**

- ▶ Älä aseta mitään esineitä ulkoyksikön päälle tai sen lähelle.

## 2 Dokumentaatiota koskevat ohjeet

### 2.1 Muut sovellettavat asiakirjat

- ▶ Noudata ehdottomasti kaikkia laitteiston osia koskevia käyttöohjeita.

### 2.2 Asiakirjojen säilyttäminen

- ▶ Säilytä nämä ohjeet sekä kaikki sovellettavat asiakirjat myöhempää käyttöä varten.

### 2.3 Ohjeiden voimassaolo

Nämä ohjeet koskevat ainoastaan seuraavia tuotteita:

#### Tuote – tuotenumero

Sarja VAIH1-025WN	0010044068
Sisäyksikkö VAIH1-025WNI	0010044046
Ulkoyksikkö VAIH1-025WNO	0010044027
Sarja VAIH1-035WN	0010044069
Sisäyksikkö VAIH1-035WNI	0010044047
Ulkoyksikkö VAIH1-035WNO	0010044028
Sarja VAIH1-050WN	0010044070
Sisäyksikkö VAIH1-050WNI	0010044048
Ulkoyksikkö VAIH1-050WNO	0010044029

## 3 Tuotekuvaus

### 3.1 Tuotteen rakenne

Voimassaolo: VAIH1-025WN TAI VAIH1-035WN

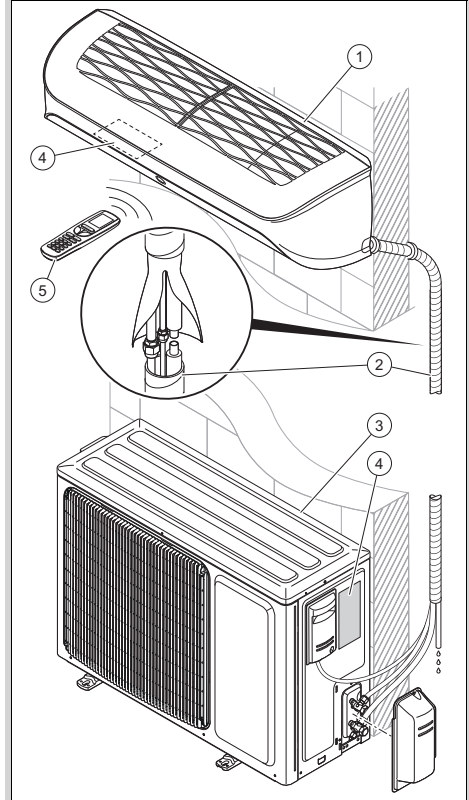

- |                              |                |
|------------------------------|----------------|
| 1 Sisäyksikkö                | 3 Ulkoyksikkö  |
| 2 Liitännät ja putki-<br>tus | 4 Tyypikilpi   |
|                              | 5 Kauko-ohjain |

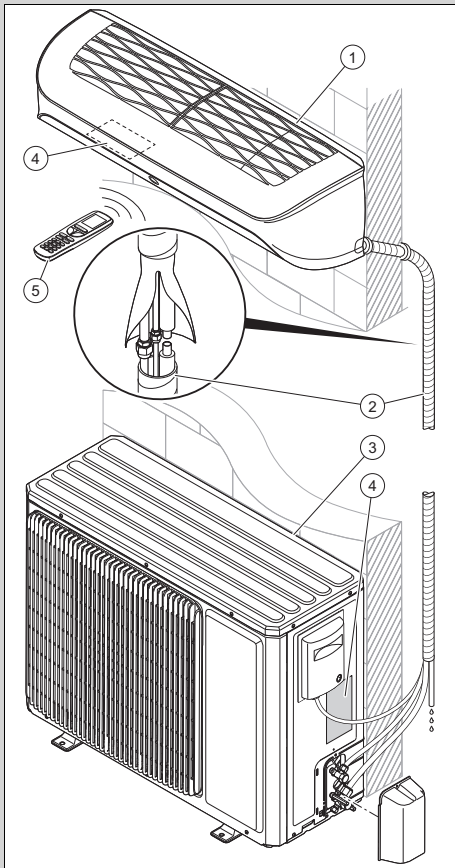

- |   |                       |   |              |
|---|-----------------------|---|--------------|
| 1 | Sisäyksikkö           | 3 | Ulkoyksikkö  |
| 2 | Liitännät ja putkitus | 4 | Tyypikilpi   |
|   |                       | 5 | Kauko-ohjain |

### 3.2 Käyttölämpötila-alue

Sisäyksikön hyötysuhde vaihtelee riippuen lämpötila-alueesta, jolla ulkoyksikköä käytetään.

Tämä tuote on tarkoitettu käytettäväksi seuraavilla lämpötila-alueilla:

	Jäähdytys	Lämmitys
Ulko	-15 ... 52 °C	-25 ... 24 °C
Sisä	16 ... 30 °C	16 ... 30 °C

### 3.3 Päätoiminto

Kauko-ohjain säätelee lämmityksen, jäähdytyksen ja ilmanvaihdon valintaa.

Kauko-ohjaimessa on aikakytkentätoiminto (ajastin) sisäyksikön päälle- ja poiskytkentää varten.

#### 3.3.1 Lämmitys

Huonelämpötila-anturi mittaa huonelämpötilaa. Jos huonelämpötila on alhaisempi kuin tavoitelämpötila, säädin kytkee lämmityksen päälle.

Lämmityskäytön yhteydessä sisäyksikkö nostaa lämpötilaa huoneessa, johon se on asennettu.

#### 3.3.2 Jäähdytys

Huonelämpötila-anturi mittaa huonelämpötilaa. Jos huonelämpötila on korkeampi kuin tavoitelämpötila, säädin kytkee jäähdytyksen päälle.

Jäähdytyskäytön yhteydessä sisäyksikkö laskee lämpötilaa huoneessa, johon se on asennettu.

#### 3.3.3 Ilmanvaihto

Kauko-ohjaimen avulla voidaan aktivoida ilmanvaihto, mikä mahdollistaa ilmankierroksen ilman että ilman lämpötila muuttuu huoneessa, johon tuote on asennettu.

Lämpötilaa ei voi säätää ilmanvaihtokäytössä.

#### 3.3.4 Kosteudenpoisto



Kosteudenpoistokäytössä sisäyksikkö pienentää ilmankosteutta huoneessa, johon se on asennettu.

Puhaltimen kierroslukua ei voi säätää kosteudenpoistokäytössä. Puhallin toimii vähimmäiskierrosluvulla.

### 3.4 Tyypikilpien kuvaus

#### 3.4.1 Sisäyksikön tyypikilven kuvaus

Tyypikilvessä on ilmoitettu seuraavat tiedot:

Ly-henne/symboli	Kuvaus
	Lue ohjeet!
VAIH1-0XXWNI	Tuotenimikkeistö
Air Conditioning - Indoor unit	Tuotekuvaus
COOLING - Rated capacity kW	Nimelliskapasiteetti jäähdytyskäytössä
HEATING - Rated capacity kW	Nimelliskapasiteetti lämmityskäytössä
Max operating current A	Maksimikulutus
IP	Suojausluokka (pöly, roiskuva vesi)
220 - 240 V ~ / 50 Hz / yksivaiheinen	Sähköliitäntä - jännite - taajuus - vaihe
Operating pressure Hi P MPa	Sallittu käyttöylipaine korkeapainepuolella
Operating pressure Lo P MPa	Sallittu käyttöylipaine matalapainepuolella
NET WEIGHT kg	Nettopaino
	Tuote sisältää helposti syttyvää nestettä (turvallisuusluokka A2).

#### 3.4.2 Ulkoyksikön tyypikilven kuvaus

Tyypikilvessä on ilmoitettu seuraavat tiedot:

Ly-henne/symboli	Kuvaus
VAIH1-0XXWNO	Tuotenimikkeistö

Ly-henne/symboli	Kuvaus
Air Conditioning - Outdoor unit	Tuotekuvaus
COOLING - Rated capacity kW	Nimelliskapasiteetti jäähdytyskäytössä
COOLING - Power Input W	Ottoteho jäähdytyskäytössä
EER	Tehomerkintä - jäähdytys
A35 - A27 (19)	Nimellisehdot jäähdytyskäytössä (EN 14511)
HEATING - Rated capacity kW	Nimelliskapasiteetti lämmityskäytössä
HEATING- Power Input W	Maks.lämmitysteho
COP W	Tehomerkintä - lämmitys
A7 (6) - A20	Nimellisehdot lämmityskäytössä (EN 14511)
Pdesignc kW	Nimellislämpökuormitus jäähdytyskäytössä standardin EN 14825 mukaan
SEER	Nimelliskäyttöaste jäähdytyskäytössä
Pdesignh (Average) kW	Nimellislämpökuormitus lämmityskäytössä standardin EN 14825 mukaan
SCOP (Average)	Nimelliskäyttöaste lämmityskäytössä (laukhea ilmasto)
Max Power Consumption W	Maksimikulutus
IP	Suojausluokka (pöly, roiskuva vesi)
220 - 240 V ~ / 50 Hz / yksivaiheinen	Sähköliitäntä - jännite - taajuus - vaihe
Refrigerant	Kylmäainetyyppi

Ly-henne/symboli	Kuvaus
kg	Tuotteen kylmäainetäytöksen paino
GWP hiilidioksidiekvivalenttina tCO <sub>2</sub>	Kasvihuonekaasujen lämmitysvaikutus
Operating pressure Hi P MPa	Sallittu käyttölipaine korkeapainepuolella
Operating pressure Lo P MPa	Sallittu käyttölipaine matalapainepuolella
NET WEIGHT kg	Nettopaino
	Tuote sisältää helposti syttyvää nestettä (turvallisuusluokka A2).

### 3.5 CE-merkintä



CE-merkinnällä osoitetaan, että tuote täyttää asianmukaisten direktiivien olennaiset vaatimukset vaatimustenmukaisuusvakuutuksen mukaisesti.

Vaatimustenmukaisuusvakuutus on saatavilla tarkasteltavaksi valmistajalta.

### 3.6 Tuotteen kylmäainetäytöksen tekniset tiedot

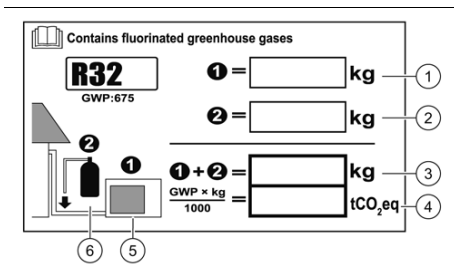

1 Tehtaalla tehty yksikön kylmäainetäyttö: katso yksikön tyyppikilpi.

2 Kylmäaineen lisätäyttömäärä (paikan päällä tehty täyttö).

- |   |                                                                                                                                  |   |                                         |
|---|----------------------------------------------------------------------------------------------------------------------------------|---|-----------------------------------------|
| 3 | Kylmäaineen kokonaistäyttömäärä.                                                                                                 | 5 | Ulkoyksikkö.                            |
| 4 | Kylmäaineen kokonaistäyttömäärän kasvihuonekaasupäästöt ilmoitettu hiilidioksidiekvivalenttina (kahden desimaalin tarkkuudella). | 6 | Kylmäainepullo ja avain täyttöä varten. |

Tuotteen ulkoyksikkö sisältää jo kylmäainetäytöksen. Teknisiin tietoihin on koottu tuotteen kylmäainetäyttöä koskevat tiedot.

Kun asennus on valmis, asentajan on täytettävä kylmäainetäytöksen tiedot teknisiin tietoihin.

## 4 Kauko-ohjaimen kuvaus

### 4.1 Kauko-ohjaimen näytön elementit

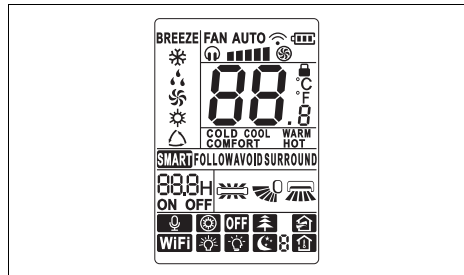

Symboli	Kuvaus
	Puhaltimen toimintanäyttö
	Signaalierron näyttö
	Akun varaustilan näyttö
	Lukituksen näyttö
	Lämpötilanäyttö
	Toimintanäyttö I Sense
	Swing-toiminnon näyttö, pysyvuunta
	Swing-toiminnon näyttö, vaakasuunta
	Lämpötilatyyppin näyttö
	Sleep-toiminnon näyttö
	Valon näyttö

Symboli	Kuvaus
	WiFi-toiminnon näyttö
	Toiminto ei käytettävissä
	Ajastin-toiminnon (Timer) näyttö
	Automaattisen käytön (Auto) näyttö
	Lämmityskäytön (Heat) näyttö
	Ilmanvaihtokäytön (Fan) näyttö
	Kosteudenpoistokäytön (Dry) näyttö
	Jäähdytyskäytön (Cool) näyttö
<b>BREEZE</b>	Toiminto ei käytettävissä

Symboli	Kuvaus
	I Sense -toiminto (läsnäolotunnistus)
	Pystysuuntainen Swing-toiminto
	Tilan valinta
	Vaakasuuuntainen Swing-toiminto
	Kiinteä pystysuuntainen kulma
	E-Heater-toiminto (ei käytettävissä)
	Kiinteä vaakasuuuntainen kulma
	Health-toiminto (ei käytettävissä)
	Breeze-toiminto (ei käytettävissä)
	Ajastintoiminto
	Sisäyksikön symbolivalot
	Sleep-toiminto
	Liitettävyysoiminto (WiFi)

## 4.2 Kauko-ohjaimen elementit

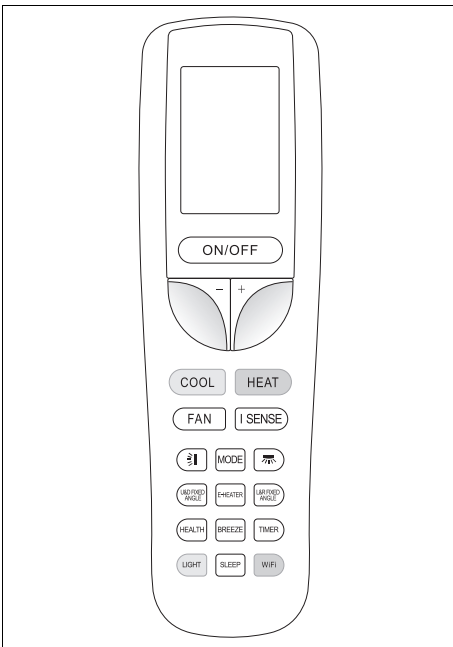

Symboli	Kuvaus
	Päälle-/pois-painike
-	Valitun säätöarvon pienentäminen
+	Valitun säätöarvon suurentaminen
	Jäähdytyskäyttö
	Lämmityskäyttö
	Ilmanvaihtokäyttö

## 5 Käyttö

### 5.1 Paristojen asettaminen paikoilleen



#### Ohje

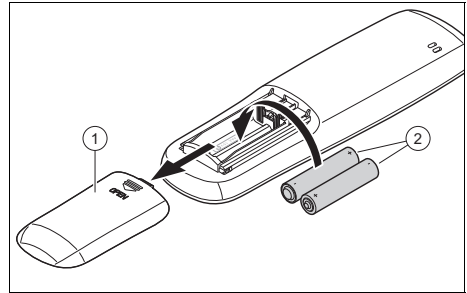

Tämän kauko-ohjaimen paristotyyppi on AAA



1. Irrota paristokotelon kansi (1).
2. Aseta paristot (2) paikoilleen ja varmista niiden oikea napaisuus.
3. Aseta paristokotelon kansi (1) takaisin paikalleen.
  - ◁ Näyttö kytketty päälle.
  - ◁ Irrota kauko-ohjaimen paristot, jos olet pitkään poissa.



## 5.2 Päälle/pois

1. Kytke kauko-ohjain ja sisäyksikkö päälle painamalla .
2. Kytke tuote pois päältä painamalla .







## 5.3 Kauko-ohjaimen lukitus

- ▶ Paina painikkeita  $-$  ja  $+$  samanaikaisesti vähintään 2 sekuntia.
  - ◁ Kauko-ohjaimen näytössä näytetään lukituksen näyttö .







## 5.4 Kauko-ohjaimen lukituksen poisto

- ▶ Paina painikkeita  $-$  ja  $+$  samanaikaisesti vähintään 2 sekuntia.
  - ◁ Lukituksen näyttö  häviää kauko-ohjaimen näytöstä.

## 5.5 Sisäyksikön näytön valon kytkeminen päälle / pois päältä

- ▶ Paina valintapainiketta , jotta voit ohjata sisäyksikön näytön valoa seuraavasti:
  - ◁ Paina kerran valintapainiketta , kun haluat kytkeä sisäyksikön näytön valon päälle. Symboli  aktivoituu kauko-ohjaimen näytössä.
  - ◁ Paina kahdesti valintapainiketta , kun haluat kytkeä sisäyksikön näytön valon pois päältä.
  - ◁ Paina kolmesti valintapainiketta , kun haluat kytkeä sisäyksikön näytön valon automaattitilan päälle. Symboli  aktivoituu kauko-ohjaimen näytössä. Kun tämä tila on valittuna, yksikkö soviittaa näytön kirkkauden automaattisesti ympäristön valoisuuden mukaan.

## 5.6 Tila

1. Pidä kauko-ohjain suunnattuna suoraan sisäyksikköä kohti.
  - ◁ Kauko-ohjaimen ja sisäyksikön välisen etäisyyden on oltava pienempi kuin maksimietäisyys.
    - $< 7,0$  m
  - ◁ Jos huoneissa on elektronisella kytkentälaitteella varustettuja loisteputkia tai langattomia puhelimia, maksimietäisyyttä on pienennettävä.
  - ◁ Älä aseta mitään esineitä kauko-ohjaimen ja sisäyksikön väliin.
2. Selaa käyttötapoja ja valitse haluamasi vaihtoehto painamalla . Tila näytetään näytössä seuraavassa järjestyksessä:
  - ◁ Jäähdytyskäyttö: 
  - ◁ Kosteudenpoistokäyttö: 
  - ◁ Ilmanvaihtokäyttö: 
  - ◁ Lämmityskäyttö: 
  - ◁ Automaattinen käyttö: 



### Ohje



Jos laitetta käytetään pitkään jäähdytyskäytössä, kun ilman kosteus on suuri, ilmanpoistoaukon ritilästä voi tipahdella vettä.

## 5.7 Jäähdytyskäyttö

Jäähdytyskäytössä sisäyksikkö sallii vain huoneen jäähdytyksen.

Optimaalisen jäähdytyksen toteuttamiseksi suosituksena on, että lamellit asetetaan vaakasuuntaan.

### 5.7.1 Jäähdytyskäytön asetus

1. Kytke tuote päälle. (→ sivu 89)
2. Paina .
  - ◁ Näytössä näytetään eri tilat.
3. Valitse jäähdytyskäyttö .

#### 4. **Vaihtoehto :**

- ▶ Voit aktivoida jäähdytyskäytön ☼ myös painamalla kauko-ohjaimen painiketta **COOL**.

#### 5. Aseta tavoitelämpötila painikkeilla – ja +.

- ◁ Voit suurentaa ja pienentää lämpötilaa 0,5 °C:n välein.

#### 6. Määritä puhaltimen kierros-luku.

### 5.8 **Kosteudenpoistokäyttö** ☼

Kosteudenpoistokäytön yhteydessä sisäyksikkö pienentää ilmankosteutta.

#### 5.8.1 **Kosteudenpoistokäytön asetus**

##### 1. Kytke tuote päälle. (→ sivu 89)

##### 2. Paina **MODE**.

- ◁ Näytössä näytetään eri tilat.

##### 3. Valitse kosteudenpoistokäyttö ☼.

##### 4. Aseta tavoitelämpötila painikkeilla – ja +.

- ◁ Voit suurentaa ja pienentää lämpötilaa 0,5 °C:n välein.

- ◁ Sisäyksikkö valitsee alhaisimman puhaltimen kierros-luvun kosteudenpoistokäytön tehokkuuden optimointia varten.

- ◁ Sisäyksikön puhaltimen kierros-luvun vakioasetuksena on pienin teho, eikä sitä voi muuttaa kosteudenpoistokäytössä.

### 5.9 **Ilmanvaihtokäyttö** ☼

Ilmanvaihtotilassa ilma kiertää ilman huonelämpötilan muuttumista.

#### 5.9.1 **Ilmanvaihtokäytön asetus**

##### 1. Kytke tuote päälle. (→ sivu 89)

##### 2. Paina **MODE**.

- ◁ Näytössä näytetään eri tilat.

##### 3. Valitse ilmanvaihtokäyttö ☼.

### 5.10 **Lämmityskäyttö** ☼

Lämmityskäytön yhteydessä sisäyksikkö nostaa lämpötilaa huoneessa, johon se on asennettu.

#### 5.10.1 **Lämmityskäytön asetus**

##### 1. Kytke tuote päälle. (→ sivu 89)

##### 2. Paina **MODE**.

- ◁ Näytössä näytetään eri tilat.

##### 3. Valitse lämmityskäyttö ☼.

#### 4. **Vaihtoehto :**

- ▶ Voit aktivoida lämmityskäytön ☼ myös painamalla kauko-ohjaimen painiketta **HEAT**.

##### 5. Tavoitelämpötilan asetus tapahtuu painamalla painikkeita – ja +.

- ◁ Voit suurentaa ja pienentää lämpötilaa 0,5 °C:n välein.

##### 6. Määritä puhaltimen kierros-luku.

### 5.11 **Automaattinen käyttö** △

Automaattisessa tilassa △ tuote valitsee huonelämpötilan mukaan automaattisesti jäähdytyskäytön ☼ tai lämmityskäytön ☼.

#### 5.11.1 **Automaattisen käytön asetus**

##### 1. Kytke tuote päälle. (→ sivu 89)

##### 2. Paina **MODE**.

- ◁ Näytössä näytetään eri tilat.

##### 3. Valitse automaattinen käyttö △.

##### 4. Aseta tavoitelämpötila painikkeilla – ja +.

- ◁ Voit suurentaa ja pienentää lämpötilaa 0,5 °C:n välein.

### 5.12 **Puhaltimen kierros-luvun asetus**

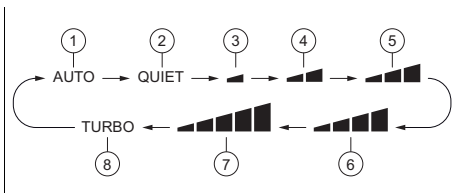

Aseta tuulettimen kierros-luku napsauttamalla painiketta **FAN** ja noudata tällöin seuraavaa toimintajärjestystä:



- |   |                           |   |                            |
|---|---------------------------|---|----------------------------|
| 1 | Automaattinen kierrosluku | 5 | Keskimääräinen kierrosluku |
| 2 | Hiljainen tila (Quiet)    | 6 | Suuri kierrosluku          |
| 3 | Minimikierrosluku         | 7 | Maksimikierrosluku         |
| 4 | Pieni kierrosluku         | 8 | Turbo-kierrosluku          |

Jokainen painikkeen  painallus muuttaa tuulettimen kierroslukua.

Kosteudenpoistotilassa , tuuletin toimii vain alhaisimmalla kierrosluvulla (3).

Hiljainen käyttö (Quiet) (2) ja Turbo-kierrosluku (8) voidaan valita vain jäähdytyskäytössä  tai lämmityskäytössä .

### 5.13 Pystysuuntainen Swing-toiminto

- ▶ Voit aktivoida tai pysäyttää lamellien automaattisen pystysuuntaisen liikkeen napsauttamalla painiketta .

### 5.14 Vaakasuuntainen Swing-toiminto

- ▶ Voit aktivoida tai pysäyttää lamellien automaattisen vaakasuuntaisen liikkeen napsauttamalla painiketta .

### 5.15 Kiinteän pystysuuntaisen ilmanlähtökulman määrittäminen

Paina painiketta  ja määritä ilmavirran pystysuuntainen säätö seuraavan toimintajärjestyksen mukaisesti.

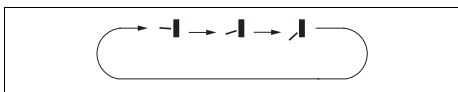

### 5.16 Kiinteän vaakasuuntaisen ilmanlähtökulman määrittäminen

Paina painiketta  ja määritä ilmavirran vaakasuuntainen säätö seuraavan toimintajärjestyksen mukaisesti.

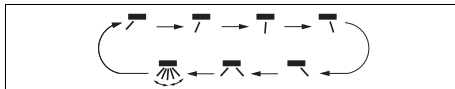

### 5.17 Sleep-toiminto

Sleep-toiminto mahdollistaa huonelämpötilan säädön nukkuma-aikoina. Toiminto parantaa mukavuutta, minkä lisäksi voit optimoida virrankulutuksen 4 erilaisen asetuksen avulla. Kun Sleep-toiminto on määritetty, järjestelmä sovittaa lämpötilan automaattisesti.

#### 5.17.1 Sleep-tila

Kun Sleep-tila  on aktivoituna jäähdytyskäytön yhteydessä, lämpötilaa nostetaan tunnin kuluttua 1 °C:lla ja 2 käyttötunnin jälkeen 2 °C:lla ja säilytetään sitten kyseisessä arvossa.

Kun Sleep-tila  on aktivoituna lämmityskäytön yhteydessä, lämpötilaa lasketaan tunnin kuluttua 1 °C:lla ja 2 käyttötunnin jälkeen 2 °C:lla ja säilytetään sitten kyseisessä arvossa.

## 5.17.2 Sleep-tila

### 5.17.2.1 Jäähdytys- tai kosteudenpoistokäyttö

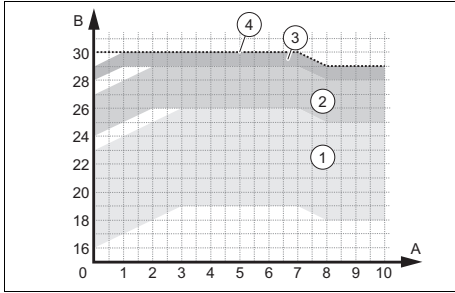

- 1 Käyttöalueet – lämpötilaksi asetettu 16 - 23 °C
- 2 Käyttöalueet – lämpötilaksi asetettu 24 - 27 °C
- 3 Käyttöalueet – lämpötilaksi asetettu 28 - 29 °C
- 4 Käyttöalueet – lämpötilaksi asetettu 30 °C

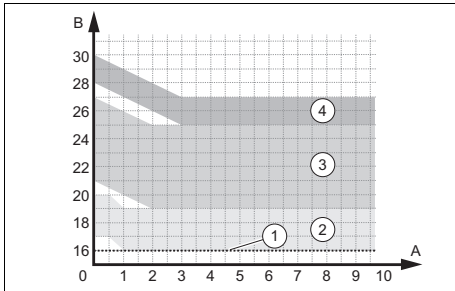

### 5.17.2.2 Lämmityskäyttö





- 1 Käyttöalueet – lämpötilaksi asetettu 16 °C
- 2 Käyttöalueet – lämpötilaksi asetettu 17 - 20 °C
- 3 Käyttöalueet – lämpötilaksi asetettu 21 - 27 °C
- 4 Käyttöalueet – lämpötilaksi asetettu 28 - 30 °C





## 5.17.3 Sleep-tila

Sleep-tila  mahdollistaa lämpötilan ohjelmoinnin kullekin seuraavalle kahdeksalle tunnille.

- Pääset lämpötilan asetukseen napsauttamalla Sleep-tilassa  pidempään kiinteän pystysuuntaisen ilmanlähtökulman  painiketta.

- Aseta haluttu lämpötila painikkeilla – ja + ja napsauta sitten uudelleen kiinteän ilmanlähtökulman  painiketta lämpötilavalinnan vahvistamiseksi ensimmäisen tunnin ajaksi.



- Toista haluttu lämpötilavalinta seuraaville kahdeksalle tunnille. Valinnan jälkeen kauko-ohjaimen näyttö palaa takaisin alkutilaan, ja siinä näytetään päälle kytketty Sleep-tila .

- Jos ohjelmoinnin yhteydessä mitään painiketta ei paineta 10 sekunnin kuluessa, kauko-ohjain poistuu automaattisesti Sleep-tilan  asetustenäytöstä ja palaa takaisin alkunäyttöön. Jos painikkeita ,  tai muita toimintoja painetaan asetuksen aikana, Sleep-tilan  asetustenäytöstä poistutaan vastaavasti.



## 5.17.4 Sleep-tila

Tämä toiminto on käytettävissä vain jäähdytys- tai lämmityskäytön yhteydessä.

### Jäähdytyskäytössä:

- Jos lämpötilaksi on säädetty 16–23 °C, lämpötila nousee 2 °C:lla puolen tunnin Sleep-tilassa  käytön jälkeen.
- Jos lämpötilaksi on säädetty 24–29 °C, lämpötila nousee 1 °C:lla puolen tunnin Sleep-tilassa  käytön jälkeen.
- Jos lämpötilaksi on ohjelmoitu 30 °C, lämpötila pysyy tasaisena Sleep-tilassa  käytön aikana.

### Lämmityskäytössä:

- Jos lämpötilaksi on ohjelmoitu 16 °C, lämpötila pysyy tasaisena Sleep-tilassa  käytön aikana.
- Jos lämpötilaksi on säädetty 17–27 °C, lämpötila laskee 1 °C:lla puolen tunnin Sleep-tilassa  käytön jälkeen.
- Jos lämpötilaksi on säädetty 28–30 °C, lämpötila laskee 2 °C:lla puolen tunnin Sleep-tilassa  käytön jälkeen.

## 5.17.5 Sleep-toiminnon asetus

1. Paina **MODE**.  
◁ Näytössä näytetään eri tilat.
2. Valitse jäähdytyskäyttö ❄️ tai lämmityskäyttö ☀️.
3. Valitse tila **SLEEP**.  
◁ Kauko-ohjaimen näyttöön ilmestyy Sleep-tilan **C<sup>1</sup>** toimintonäyttö, kun napsautat kerran, Sleep-tilan **C<sup>2</sup>** toimintonäyttö, kun napsautat kahdesti, Sleep-tilan **C<sup>3</sup>** toimintonäyttö, kun napsautat kolmesti ja Sleep-tilan **C<sup>4</sup>** toimintonäyttö, kun napsautat neljästi.

## 5.18 Ajastintoiminto (Timer)

Ajastintoiminnolla voit määrittää tuotteen käyttöajat. Tämän toiminnon avulla voit optimoida virrankulutuksen.



### Ohje

Ajastimen ohjelmointialue on 0,5 - 24 tuntia. Jokainen säätimen + tai - painallus suurentaa tai pienentää konfigurointiaikaa 0,5 tunnilla. Kun pidät painikkeita painettuina, aika suurenee tai pienenee automaattisesti 0,5 tunnilla 0,3 sekunnin välein.

## 5.18.1 Päällekytkennän ohjelmointi ajastintoiminnolla (Timer On)

1. Paina poiskytketyn laitteen painiketta **TIMER**.
2. Kauko-ohjaimen näytössä näkyy xx.x, ja symbolit ON ja H vilkkuvat samanaikaisesti.
3. Halutun käynnistymisajan asetus tapahtuu painamalla painikkeita + ja -.
4. Vahvasta käynnistymisaika painamalla painiketta **TIMER**.
5. Deaktivoi toiminto painamalla painiketta **TIMER** uudelleen.



### Ohje

Päällekytkentäajastimen saa aktivoida vain laitteen ollessa kytkettynä pois päältä.

## 5.18.2 Poiskytkennän ohjelmointi ajastintoiminnolla (Timer Off)

1. Paina toiminnassa olevan sisäyksikön painiketta **TIMER**.
2. Langallisen ohjaimen näytössä näkyy xx.x, ja symbolit OFF ja H vilkkuvat samanaikaisesti.
3. Halutun pysähtymisajan asetus tapahtuu painamalla painikkeita + ja -.
4. Vahvasta pysähtymisaika painamalla painiketta **TIMER**.
5. Deaktivoi toiminto painamalla painiketta **TIMER** uudelleen.



### Ohje

Poiskytkentäajastimen saa aktivoida vain laitteen ollessa kytkettynä päälle.

## 5.19 I sense -toiminto

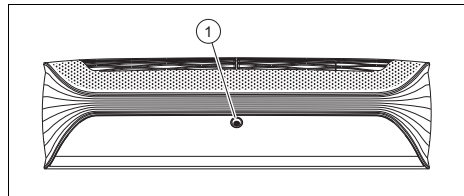

Yksikössä oleva läsnäoloanturi (1) tunnistaa, onko käyttäjä huoneessa I sense -toiminnon tehon optimoimiseksi.

Painiketta **I SENSE** painamalla voit määrittää seuraavat neljä toimintotyyppiä lämmityskäytössä ❄️ tai jäähdytyskäytössä ☀️:

### 5.19.1 Smart-tila

Smart-tilan yhteydessä läsnäoloanturi määrittää käyttäjän ruumiinlämmön ja huoneilämpötilan ilmansyötön eri tilojen määrittämiseksi: suora ilmavirta, epäsuora ilmavirta tai kierrätysilma.

## 5.19.2 Follow-tila

Follow-tilan yhteydessä läsnäoloanturi säätelee automaattisesti ilman lähtökulmaa vaaka- tai pystysuunnassa ilmavirran ohjaamiseksi suoraan käyttäjää kohti.

## 5.19.3 Avoid-tila

Avoid-tilan yhteydessä läsnäoloanturi säätelee automaattisesti ilman lähtökulmaa vaaka- tai pystysuunnassa ilmavirran estämiseksi suoraan käyttäjää kohti.

## 5.19.4 Surround-tila

Surround-tilan yhteydessä läsnäoloanturi säätelee automaattisesti ilman lähtökulmaa vaaka- tai pystysuunnassa, jotta ilmaa ei puhalleta suoraan käyttäjää kohti vaan ilma kiertää käyttäjän ympäri.

## 5.20 Sisäyksikön itsepuhdistustoiminto

Itsepuhdistustoiminto estää lian ja homeen kertymistä poistamalla kosteutta sisäyksiköstä.

Kun itsepuhdistustoiminto käynnistetään, laite alkaa toimia jäähdytystilassa pienellä puhaltimen nopeudella. Prosessin aikana kondenssivesi pesee pölyn patterista. Tämän jälkeen laite siirtyy lämmitystilaan puhaltimen käydessä pienellä nopeudella, jotta patteri ja yksikön sisäosat kuivuvat. Lopuksi laite siirtyy tuuletustilaan, mikä viimeistelee kuivausprosessin.

### 5.20.1 Sisäyksikön itsepuhdistustoiminnon aktivointi

1. Käynnistä itsepuhdistustoiminto painamalla päältä pois kytketyn laitteen painikkeita **MODE** ja **FAN** samanaikaisesti 5 sekuntia.
  - ◁ Sisäyksikön näytössä näytetään kirjaimet CL .
2. Voit pysäyttää tämän toiminnon painamalla painikkeita **MODE** ja **FAN** uudelleen.

- ◁ Jos haluat pysäyttää itsepuhdistustoiminnon ennen prosessin päättymistä, laite toimii jonkin aikaa pienemmällä kierrosluvulla tuulettimen käydessä yksikön kuivattamista varten.



### Ohje

Itsepuhdistustoiminto kestää kokonaisuudessaan noin 30 minuuttia.

## 6 Wi-Fi-liitettävyyden

### 6.1 WiFi-toiminto

WiFi-toiminnon avulla laitteiston omistaja voi yhdistää ilmastointilaitteen matkapuhelimeensa tai tablettiinsa voidakseen etäohjata laitteen käyttöä tai ohjelmointia sovelluksella.

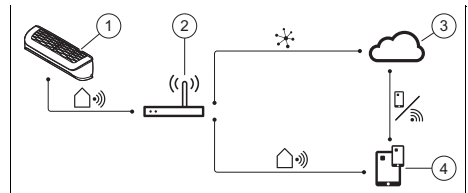

- |   |                    |   |                                       |
|---|--------------------|---|---------------------------------------|
| 1 | Älykäs sisäyksikkö | 3 | Pilvi                                 |
| 2 | Langaton reititin  | 4 | Sovellus mobiililaitteiden ohjaukseen |

### 6.2 Sovelluksen lataus ja asennus

1. Skannaava seuraava QR-koodi älypuhelimellasi (Smartphone) tai etsi ja lataa Ewpe Smart -sovellus App Storesta tai Google Play -sovelluskaupasta älypuhelimellasi (Smartphone).



2. Asennuksen jälkeen älypuhelimesi (Smartphone) päänäytössä näytetään Ewpe Smart -sovelluksen kuvake .

### 6.3 Käyttäjätili

Sovellukseen täytyy kirjautua käyttäjätillillä. Napsauta Sign Up (rekisteröityminen) ja syötä tietosi tilin luomista varten.

Jos sinulla on jo käyttäjätili, ohita Sign Up -vaihe ja kirjaudu syöttämällä sähköpostiosoitteesi ja salasanasasi Sign In -välilehdelle. Jos olet unohtanut salasanasasi, voit luoda uuden.

### 6.4 Aloitusnäyttö



Istunnon alkamisen jälkeen käyttäjätillisi My Home -aloitussivulle ilmestyy virtuaalinen ilmastointilaitte, jonka avulla voit perehtyä laitteen käyttöön ennen kuin aloitat oikean laitteen käytön.

Tämä virtuaalinen laite ei tule näkyviin, jos jo vähintään yksi oikea laite on liitetty.

### 6.5 Liitä ilmastointilaitte sovellukseen

1. Paina näytön oikeassa yläreunassa sijaitsevaa painiketta .
2. Paina vaihtoehtoa AC (ilmastointilaitte).
3. Valitse Nollaus-työkalu, tässä tapauksessa "Kauko-ohjain (Wi-Fi-painikkeella)".
4. Tämän toiminnon viimeistelemiseksi sinun on käynnistettävä ilmastointilaitte uudelleen.

### 6.6 Ilmastointilaitteen uudelleenkäynnistys

1. Kytke ilmastointilaitte pois päältä.
2. Paina painikkeita  (Mode) ja  (Wi-Fi) samanaikaisesti noin 10 sekuntia, kunnes laitteesta kuuluu merkääni.
3. Varmista, että Wi-Fi-symboli näkyy kauko-ohjaimen näytössä.
4. Nyt voi aktivoida tai deaktivoida Wi-Fi-toiminnon painamalla painiketta .

### 6.7 Wi-Fi-verkon testi

1. Siirry älypuhelimesi tai tablettisi Asetukset-valikkoon, avaa Wi-Fi-yhteysluettelo ja valitse ilmastointilaitteesi.
2. Siirry takaisin Ewpe Smart -sovellukseen ja varmista, että näytön yläreunaan ilmestyy "Lisää laite manuaalisesti".
3. Napsauta "Olen vahvistanut edellisen toiminnon" ja odota, että se latautuu kokonaan.
4. Napsauta painiketta "Seuraava".
5. Valitse Wi-Fi-yhteys. Syötä salasana ja napsauta "Seuraava".
6. Ohjeet ilmastointilaitteen yhdistämiseksi Wi-Fi-yhteydellä näytetään näytössä. Napsauta "Seuraava".
7. Valitse ilmastointilaitte Wi-Fi-yhteyksien luettelosta.
8. Syötä Ewpe Smart -sovelluksessa näytetty salasana (esimerkiksi 12345678).
9. Ilmastointilaitteen Wi-Fi-yhteys on muodostettu. Siirry takaisin Ewpe Smart -sovellukseen.
10. Sovelluksella menee joitakin minutteja ilmastointilaitteen etsimiseen. Kun toiminto on valmis, napsauta "Valmis".
11. Nyt voit ohjata ilmastointilaittasi etäyhteydellä.

## 6.8 Ilmastointilaitteen nimen muuttaminen

1. Napsauta valikkosivun yläreunassa sijaitsevaa ilmastointilaitteen nimeä.
2. Seuraavalla sivulla näet kohdan "Laitteen nimi" vieressä laitteen nykyisen nimen.
3. Paina sitä ja syötä uusi nimi.
4. Vahvista laitteen uusi nimi napsauttamalla näytön oikeassa yläreunassa "Tallenna".

## 6.9 Perustoiminta

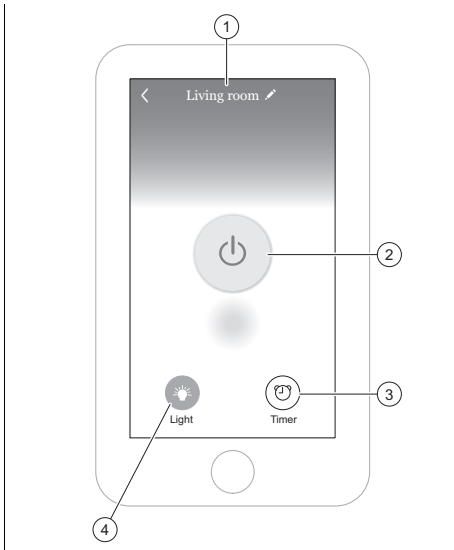

- 1 Ilmastointilaitteen nimi.
- 2 Ilmastointilaitteen päälle/pois-painike.
- 3 Ajustointiminto (Timer).
- 4 Sisäyksikön näytön valon päälle/pois-painike.

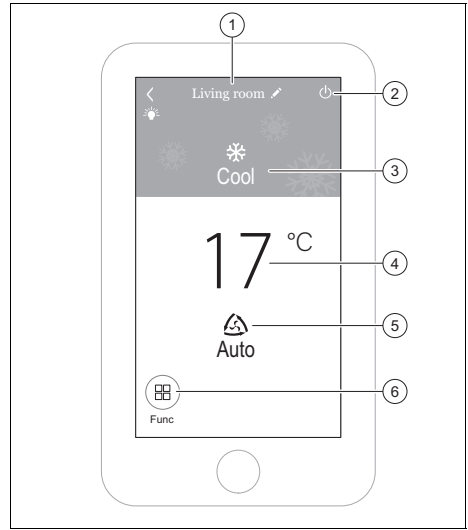

- 1 Ilmastointilaitteen nimi.
- 2 Ilmastointilaitteen pois-painike.
- 3 Tila.
- 4 Lämpötilanäyttö.
- 5 Puhaltimen nopeus.
- 6 Toimintovalikko.

## 7 Hoito ja huolto

### 7.1 Huolto

Jatkuva käyttövalmius ja käyttöturvallisuus, luotettavuus sekä pitkä käyttöikä edellyttävät, että virallisesti hyväksyty ammattilainen tarkastaa/huoltaa tuotteen vuosittain.

### 7.2 Tuotteen hoito

- Puhdista verhoaus kostealla liinalla ja pienellä määrällä liuotainainetonta saippuaa.
- Älä käytä suihkeita, hankausaineita, huuhteluaineita, liuotain- tai klooripitoisia puhdistusaineita.



### 7.3 Sisäyksikön puhdistus

1. Pyyhi sisäyksikön kotelo pehmeällä, kuivalla liinalla.
2. Jos kotelossa on likaa tai epäpuhtauksia, jotka eivät irtoa helposti, käytä puhdistukseen vettä ja neutraalia puhdistusainetta.
  - Älä käytä sisäyksikön sisäosiin mitään puhdistusaineita.

### 7.4 Ulkoyksikön puhdistus

1. Pyyhi ulkoyksikön kotelo kuivalla liinalla.
2. Irrota tarvittaessa ilmanottoaukon pinnoilla oleva lika.
3. Jos ulkoyksikkö sijaitsee pölyisessä paikassa, puhdista lämmönvaihtimen lamellit säännöllisesti pehmeällä harjalla.

### 7.5 Kauko-ohjaimen puhdistus

- Puhdista kauko-ohjain käyttämällä ainoastaan kuivaa liinaa.

### 7.6 Ilmansuodattimen puhdistus



#### **Varo!**

#### **Häiriöiden tai toimintahäiriöiden vaara!**

Suodattimen tai poistoilmavirtauksen sisäiset tuoksutinjärjestelmät ja hajunpoistojärjestelmät voivat johtaa lämmönvaihtimen vaurioitumiseen tai likaantumiseen.

- Asenna kyseiset järjestelmät tarvittaessa sisäyksikön ilmanpoistoaukkoon.
- Varmista, että järjestelmät ovat aktiivisia vain kun puhallin on kytkettynä päälle.

1. Puhdista ilmansuodattimet vähintään 3 kuukauden välein.

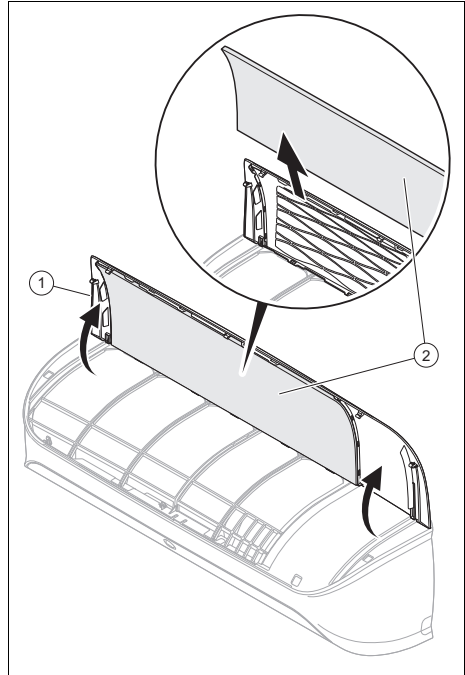

2. Avaa sisäyksikön etuläppä (1) vetämällä sitä ylöspäin.
3. Irrota suodattimet (2) vetämällä niitä alaspäin.
4. Puhdista ilmansuodatin imurilla tai lämpimällä vedellä (maks. 45 °C) ja neutraalilla puhdistusaineella.
5. Varmista, että suodattimet ovat täysin kuivia, ennen kuin asennat ne takaisin sisäyksikköön.
6. Asenna suodatin työntämällä se vas- teeseen saakka siten, että se lukittuu täysin paikalleen.
  - ◁ Mikäli hajua tulee edelleen, suodat- timet on vaihdettava.

## 7.7 Tarkastus ennen käyttöä ja käytön jälkeen

### Tarkastus ennen käyttökautta

- Tarkasta, ovatko ilmanottoaukot ja ilmanpoistoaukot tukossa.
- Tarkasta, ovatko pistoke ja pistorasia hyvässä kunnossa.
- Tarkasta, onko suodatin puhdas.
- Tarkasta, onko ulkoyksikön asennuskulma vaurioitunut tai syöpynyt. Mikäli näin on, ota yhteyttä jälleenmyyjään.
- Tarkasta, onko poistoputki vaurioitunut.

### Tarkastus käyttökauden jälkeen

- Irrota virtapistoke
- Puhdista sisäyksikön suodatin ja paneeli.
- Tarkasta, onko ulkoyksikön asennuskulma vaurioitunut tai syöpynyt. Mikäli näin on, ota yhteyttä jälleenmyyjään.

## 7.8 Hätäkäytön käyttö

**Edellytys:** Viallinen kauko-ohjain

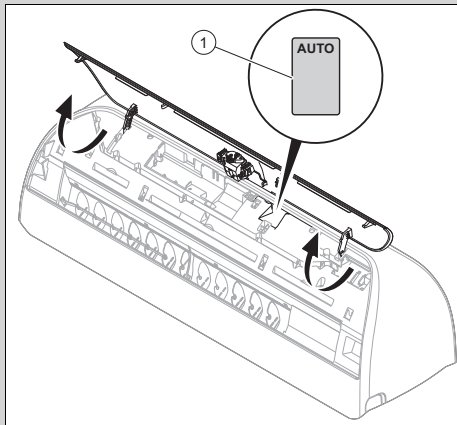

- ▶ Avaa sisäyksikön etusuojus vetämällä sitä ylöspäin.
- ▶ Kytke hätäkäyttö päälle painamalla painiketta (1).
  - ◁ Kuuluu piippaus: hätäkäyttö on aktivoitu.
  - ◁ Ilmastointilaite toimii automaattisessa käytössä △.

- ▶ Kytke sisäyksikkö pois päältä painamalla hätäkäytön painiketta (1).

## 8 Käytöstäpoisto

### 8.1 Tuotteen tilapäinen käytöstäpoisto

- ▶ Paina päälle-/pois-painiketta.
  - ◁ Näyttö sammuu.

### 8.2 Tuotteen poistaminen käytöstä lopullisesti

- ▶ Anna asentajan huolehtia tuotteen lopullisesta käytöstäpoistosta. Ota yhteyttä valtuutettuun ammattilaiseen.

#### 8.2.1 Kylmäaineen luovuttaminen hävitettäväksi

Tuote sisältää kylmäainetta R32, jota ei saa päästää ilmakehään.

- ▶ Luovuta kylmäaine valtuutetun asentajan hävitettäväksi.

## 9 Kierrätys ja hävittäminen

- ▶ Anna pakkaus hävitettäväksi ammattihenkilölle, joka on asentanut tuotteen.



■ Jos tuote on merkitty tällä merkillä:

- ▶ Älä hävitä tuotetta tällöin talousjätteen mukana.
- ▶ Vie tuote sen sijaan sähkö- ja elektroniikkaromun keräyspisteeseen.



■ Jos tuote sisältää paristoja, jotka on merkitty tällä merkillä, paristot voivat sisältää terveydelle ja ympäristölle vaarallisia aineita.

- ▶ Hävitä paristot tällöin toimittamalla ne paristojen keräyspisteeseen.

**Voimassaolo:** Kroatia

Lisätietoa kestävästä jätahuollosta koske-  
vasta laista sekä sähkö- ja elektroniikka-  
laiteromua koskevasta asetuksesta löy-  
tyy Vaillant-verkkosivustolta osoitteesta  
[www.vaillant.hr](http://www.vaillant.hr).

## **10 Takuu ja asiakaspalvelu**

### **10.1 Takuu**

Lisätietoja valmistajan takuusta voit pyytää  
ottamalla yhteyttä takapuolella ilmoitettuun  
osoitteeseen.

### **10.2 Asiakaspalvelu**

Asiakaspalvelumme yhteystiedot löytyvät  
takapuolelta tai verkkosivustoltamme.

# Liite

## A Häiriöiden korjaaminen

Ongelma	Mahdolliset syyt	Korjaaminen
Kauko-ohjaimen näyttö ei kytkeydy päälle	Tarkasta, onko paristot asennettu oikein.	Varmista oikea napaisuus.
	Paristot ovat tyhjiä	Vaihda paristot. Vaihda molemmat paristot aina samanaikaisesti.
Järjestelmä ei käynnisty heti	Järjestelmä ei käynnisty sammutuksen jälkeen heti uudelleen.	Suojatoimenpiteenä laitteisto pysyy kytkettynä pois päältä vähintään 3 minuuttia jokaisen pysäytyksen jälkeen. Kytke se kyseisen ajan jälkeen takaisin päälle.
	Suojapiiri laukeaa tuotteen suojaamiseksi, jos pistoke irrotetaan pistorasiasta ja liitetään heti takaisin.	
Järjestelmä ei toimi (puhallin ei kytkeydy päälle)	Verkkokaapelia ei ole liitetty	Liitä pistoke pistorasiaan ja kytke sisäyksikkö päälle.
	Ei virransyöttöä	Kytke laitteen virransyöttö uudelleen päälle.
	Sulakkeen vika	Ilmoita tapauksesta valtuutetulle ammattilaiselle.
Riittämätön jäähdytys tai lämmitys	Ovet ja/tai ikkunat ovat auki	Sulje ovet ja/tai ikkunat.
	Huoneessa on lämpölähde (huoneessa on useita henkilöitä)	Poista lämpölähteet mahdollisuuksien mukaan.
	Termostaatin lämpötila on säädetty jäähdytyskäytössä liian korkeaksi	Määritä optimaalinen lämpötila.
	Termostaatin lämpötila on säädetty lämmityskäytössä liian alhaiseksi	Määritä optimaalinen lämpötila.
	Ilmansuodatin on likainen tai tukossa	Puhdista ilmansuodattimet.
	Ilmanotto- tai ilmanpoistoaukossa on este	Poista este riittävän ilmankierron varmistamiseksi.
	Huonelämpötila ei saavuttanut määritettyä tasoa	Odota hetki.
	Aurinko paistaa suoraan ikkunan läpi, kun tuote on jäähdytyskäytössä	Suojaa sisäyksikkö auringonpisteeltä (esimerkiksi sulkemalla verhot tai kaihtimet jne.).
Melun muodostuminen	Käytön aikana tai yksikön ollessa sammutettuna voi kuulua risahtelua. Ensimmäisten 2 - 3 minuutin aikana ääni kuuluu voimakkaimmin.	Kyseinen risahtelu johtuu yksikössä virtaavasta kylmäaineesta. Ääni on normaali eikä tarkoita toimintahäiriötä.
	Järjestelmän käytön aikana kuuluu naksuntaa	Kyseinen ääni johtuu lämpötilan muutoksista, joiden yhteydessä kotelo laajentuu tai supistuu. Ääni on normaali eikä tarkoita toimintahäiriötä.
	Likaiset ilmansuodattimet voivat aiheuttaa järjestelmän käytön aikana voimakasta ilmaääntä	Puhdista ilmansuodattimet.

Ongelma	Mahdolliset syyt	Korjaaminen
Hajun muodostuminen	Järjestelmä antaa hajujen kiertää huoneilmassa (tupakansavu tai huonekalujen haju)	Ei korjaustoimenpiteitä
Sumun tai höyryn muodostuminen	Lämmityskäytössä tai alhaisten lämpötilojen yhteydessä ulkoyksikkö voi muodostaa höyryä sulatuksen aikana.	Ei korjaustoimenpiteitä

# Hakemisto

	Sleep-toiminto .....	91
<b>A</b>	<b>T</b>	
Ajastintoiminto (Timer) .....	Tarkoituksenmukainen käyttö.....	81
Asiakirjat .....	Toimintatapa.....	89
Automaattisen käytön asetus .....	Tulipalo .....	83
<b>C</b>	Tuote, kytkeminen pois päältä.....	98
CE-merkintä .....	<b>U</b>	
<b>H</b>	Ulkoyksikön puhdistus.....	97
Huolto .....	<b>V</b>	
Hävittäminen .....	Valitse tila .....	89
<b>I</b>		
Ilmansuodattimien puhdistus.....		97
Ilmanvaihto .....		85
Ilmanvaihtokäytön asetus.....		90
<b>J</b>		
Jäähdytys .....		85
Jäähdytyskäytön asetus .....		89
<b>K</b>		
Kauko-ohjaimen lukituksen poisto.....		89
Kauko-ohjaimen lukitus .....		89
Kauko-ohjaimen puhdistus .....		97
Kierrätys .....		98
Korjaustyöt .....		82
Kosteudenpoisto.....		85
Kosteudenpoistokäytön asetus .....		90
Kylmäaine R134A.....		83
Kytkeminen pois päältä .....		98
Käyttölaitteet.....		87–88
Käytöstäpoisto, tilapäinen .....		98
<b>L</b>		
lopullinen käytöstäpoisto .....		98
Lämmitys .....		85
Lämmityskäytön asetus.....		90
<b>N</b>		
Näyttö .....		87–88
<b>O</b>		
On/Off.....		89
<b>P</b>		
Paristo .....		98
Päätoiminto .....		85
<b>R</b>		
R32-kylmäaine .....		83
<b>S</b>		
Sisäyksikön itsepuhdistustoiminto.....		94
Sisäyksikön näytön valon kytkeminen päälle / pois päältä .....		89
Sisäyksikön puhdistus .....		97

# Notice d'emploi

## Sommaire

<b>1</b>	<b>Sécurité.....</b>	<b>105</b>	5.7	Mode rafraîchissement ☼.....	115
1.1	Mises en garde relatives aux opérations.....	105	5.8	Mode déshumidification ☼.....	115
1.2	Utilisation conforme.....	105	5.9	Mode ventilation ☼.....	116
1.3	Consignes de sécurité générales.....	106	5.10	Mode chauffage ☼.....	116
<b>2</b>	<b>Remarques relatives à la documentation.....</b>	<b>109</b>	5.11	Mode automatique △.....	116
2.1	Respect des documents complémentaires applicables ....	109	5.12	Réglage de la vitesse du ventilateur.....	116
2.2	Conservation des documents ....	109	5.13	Fonction Swing verticale.....	117
2.3	Validité de la notice.....	109	5.14	Fonction Swing horizontale.....	117
<b>3</b>	<b>Description du produit.....</b>	<b>109</b>	5.15	Réglage de l'angle vertical de sortie d'air fixe.....	117
3.1	Structure du produit.....	109	5.16	Réglage de l'angle horizontal de sortie d'air fixe.....	117
3.2	Plage de températures de fonctionnement.....	110	5.17	Fonction Sleep.....	117
3.3	Fonction principale.....	110	5.18	Fonction programmeur (Timer).....	119
3.4	Description des plaques signalétiques.....	111	5.19	Fonction I sense.....	119
3.5	Marquage CE.....	112	5.20	Fonction autonettoyante de l'unité intérieure.....	120
3.6	Fiche signalétique de la charge de fluide frigorigène contenue dans le produit.....	112	<b>6</b>	<b>Connectivité Wi-Fi.....</b>	<b>120</b>
<b>4</b>	<b>Description de la commande à distance.....</b>	<b>113</b>	6.1	Fonction WiFi.....	120
4.1	Éléments de l'écran de la commande à distance.....	113	6.2	Téléchargement et installation de l'application.....	121
4.2	Éléments de la commande à distance.....	113	6.3	Compte utilisateur.....	121
<b>5</b>	<b>Fonctionnement.....</b>	<b>114</b>	6.4	Écran de démarrage.....	121
5.1	Mise en place des piles.....	114	6.5	Connectez le climatiseur à l'application.....	121
5.2	Marche/arrêt.....	114	6.6	Redémarrage du climatiseur.....	121
5.3	Verrouillage de la commande à distance.....	114	6.7	Test du réseau Wi-Fi.....	121
5.4	Déverrouillage de la commande à distance.....	114	6.8	Changement du nom du climatiseur.....	122
5.5	Activation/désactivation de l'éclairage de l'écran de l'unité intérieure.....	114	6.9	Fonction de base.....	122
5.6	Mode de fonctionnement.....	115	<b>7</b>	<b>Entretien et maintenance.....</b>	<b>123</b>
			7.1	Maintenance.....	123
			7.2	Entretien du produit.....	123
			7.3	Nettoyage de l'unité intérieure.....	123
			7.4	Nettoyage de l'unité extérieure.....	123
			7.5	Nettoyage de la commande à distance.....	123

7.6	Nettoyage du filtre à air.....	123
7.7	Inspection avant et après utilisation.....	124
7.8	Utilisation du mode de secours .....	124
<b>8</b>	<b>Mise hors service.....</b>	<b>125</b>
8.1	Mise hors service provisoire du produit.....	125
8.2	Mise hors service définitive du produit.....	125
<b>9</b>	<b>Recyclage et mise au rebut ....</b>	<b>125</b>
<b>10</b>	<b>Garantie et service après-vente .....</b>	<b>125</b>
10.1	Garantie .....	125
10.2	Service client .....	125
<b>Annexe</b>	<b>.....</b>	<b>126</b>
<b>A</b>	<b>Dépannage .....</b>	<b>126</b>
<b>Index</b>	<b>.....</b>	<b>128</b>



# 1 Sécurité

## 1.1 Mises en garde relatives aux opérations

### Classification des mises en garde liées aux manipulations

Les mises en garde relatives aux manipulations sont graduées à l'aide de symboles associés à des mots-indicateurs, qui signalent le niveau de gravité du risque encouru.

### Symboles de mise en garde et mots-indicateurs



#### **Danger !**

Danger de mort immédiat ou risque de blessures graves



#### **Danger !**

Danger de mort par électrocution



#### **Avertissement !**

Risque de blessures légères



#### **Attention !**

Risque de dommages matériels ou de menaces pour l'environnement

## 1.2 Utilisation conforme

Une utilisation incorrecte ou non conforme peut présenter un danger pour la vie et la santé de l'utilisateur ou d'un tiers, mais aussi endommager l'appareil et d'autres biens matériels.

Le produit a été prévu pour climatiser des bâtiments résidentiels ou des bureaux.

L'utilisation conforme du produit suppose :

- le respect des notices d'utilisation fournies avec le produit ainsi que les autres composants de l'installation
- le respect de toutes les conditions d'inspection et de maintenance qui figurent dans les notices.

Ce produit peut être utilisé par des enfants âgés d'au moins 8 ans ainsi que des personnes qui ne sont pas en pleine possession de leurs capacités physiques, sensorielles ou mentales, ou encore qui manquent d'expérience ou de connaissances, à condition qu'elles aient été formées pour utiliser le produit en toute sécurité, qu'elles comprennent les risques encourus ou qu'elles soient correctement encadrées. Les enfants ne doivent pas jouer avec ce produit. Le nettoyage et l'entretien courant du produit ne doivent surtout pas être effectués par des enfants sans surveillance.

Toute utilisation autre que celle décrite dans la présente notice ou au-delà du cadre stipulé dans la notice sera consi-

dérée comme non conforme. Toute utilisation directement commerciale et industrielle sera également considérée comme non conforme. Toute utilisation pour conserver des aliments, des végétaux ou toute autre denrée périssable sera également considérée comme non conforme.

### **Attention !**

Toute utilisation abusive est interdite.

## **1.3 Consignes de sécurité générales**

### **1.3.1 Danger de mort en cas de modifications apportées au produit ou dans l'environnement du produit**

- ▶ Ne retirez, ne shuntez et ne bloquez en aucun cas les dispositifs de sécurité.
- ▶ Ne manipulez aucun dispositif de sécurité.
- ▶ Ne détériorez pas et ne retirez jamais les composants scellés du produit.
- ▶ N'effectuez aucune modification :
  - au niveau du produit
  - conduites hydrauliques et câbles électriques
  - au niveau de la soupape de sécurité

- au niveau des conduites d'évacuation
- au niveau des entrées et des sorties d'air
- au niveau des canalisations pour l'alimentation et l'évacuation d'air
- au niveau des éléments de construction ayant une incidence sur la sécurité de fonctionnement du produit

### **1.3.2 Danger en cas d'erreur de manipulation**

Toute erreur de manipulation présente un danger pour vous-même, pour des tiers et peut aussi provoquer des dommages matériels.

- ▶ Lisez soigneusement la présente notice et l'ensemble des documents complémentaires applicables, et tout particulièrement le chapitre « Sécurité » et les avertissements.
- ▶ N'exécutez que les tâches pour lesquelles la présente notice d'utilisation fournit des instructions.

### **1.3.3 Risques de blessures et de dommages matériels en cas de maintenance ou de réparation négligée ou non conforme**

- ▶ Ne tentez jamais d'effectuer vous-même des travaux de

maintenance ou de réparation de votre produit.

- ▶ Contactez immédiatement un installateur spécialisé afin qu'il procède au dépannage.
- ▶ Conformez-vous aux intervalles de maintenance prescrits.

### **1.3.4 Danger de mort par électrocution**

- ▶ Ne manipulez pas le produit avec les mains mouillées ou humides.

### **1.3.5 Risque de blessures sous l'effet du fluide frigorigène**

Toute fuite de fluide frigorigène peut provoquer de graves lésions oculaires ou une hypoxie au niveau de l'emplacement d'installation.

- ▶ Les composants de l'appareil qui contiennent du fluide frigorigène ne doivent surtout pas être endommagés.
- ▶ Faites très attention à ne pas endommager les conduites du climatiseur avec des objets pointus ou tranchants, mais aussi à ne pas écraser ou déformer les conduites.
- ▶ En présence d'une fuite de fluide frigorigène, contactez un professionnel qualifié pour remédier au défaut d'étanchéité.

- ▶ En cas de projection de fluide frigorigène dans les yeux, consultez immédiatement un médecin.
- ▶ Mettez des gants pour manipuler le fluide frigorigène.

### **1.3.6 Risque de blessures sous l'effet du ventilateur**

Le ventilateur tourne à une vitesse élevée et peut provoquer des blessures.

- ▶ Ne mettez jamais les doigts ou d'autres objets dans les entrées ou les sorties d'air ou entre les ailettes au cours du fonctionnement du produit.

### **1.3.7 Risque d'incendie en présence d'une flamme nue ou de gaz inflammable**

- ▶ Ne placez pas de source de chaleur avec une flamme nue dans le flux d'air de l'appareil.
- ▶ N'utilisez pas d'aérosol ou de gaz inflammable à proximité du climatiseur.

### **1.3.8 Danger de mort en cas d'incendie**

Le produit utilise un fluide frigorigène à faible inflammabilité (groupe de sécurité A2).

- ▶ Ne mettez pas de flamme nue à proximité du produit.
- ▶ N'utilisez pas de produits inflammables à proximité du



produit, et surtout pas d'aérosol ou d'autre gaz inflammable.

### **1.3.9 Risque sanitaire dans le rayon d'action direct du flux d'air**

- ▶ N'orientez pas directement le flux d'air vers des personnes, et surtout pas des enfants, des personnes âgées ou des personnes à la santé fragile.

### **1.3.10 Risque de pollution environnementale sous l'effet du fluide frigorigène**

Le produit renferme du fluide frigorigène qui ne doit surtout pas être libéré dans l'atmosphère.

- ▶ Faites en sorte que la maintenance du produit, ainsi que sa mise au rebut ou son recyclage à l'issue de la mise hors service, soient effectués par un professionnel qualifié habilité à manipuler du fluide frigorigène.

### **1.3.11 Risque d'anomalie de fonctionnement ou de dysfonctionnement**

- ▶ Ne placez aucun objet sur ou à proximité de l'unité extérieure.

## 2 Remarques relatives à la documentation

### 2.1 Respect des documents complémentaires applicables

- Conformez-vous impérativement à toutes les notices d'utilisation qui accompagnent les composants de l'installation.

### 2.2 Conservation des documents

- Conservez soigneusement cette notice ainsi que tous les autres documents complémentaires applicables pour pouvoir vous y référer ultérieurement.

### 2.3 Validité de la notice

La présente notice s'applique exclusivement aux produits suivants :

#### Produit - référence d'article

Kit VAIH1-025WN	0010044068
Unité intérieure VAIH1-025WNI	0010044046
Unité extérieure VAIH1-025WNO	0010044027
Jeu VAIH1-035WN	0010044069
Unité intérieure VAIH1-035WNI	0010044047
Unité extérieure VAIH1-035WNO	0010044028
Jeu VAIH1-050WN	0010044070
Unité intérieure VAIH1-050WNI	0010044048
Unité extérieure VAIH1-050WNO	0010044029

## 3 Description du produit

### 3.1 Structure du produit

Validité: VAIH1-025WN OU VAIH1-035WN

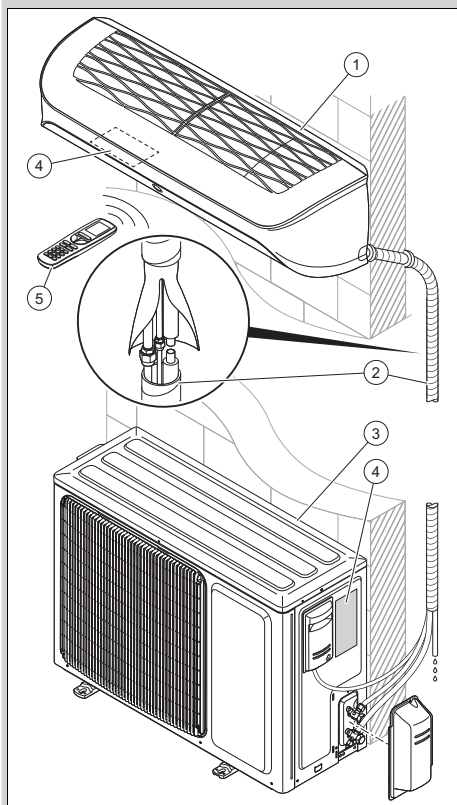

- |   |                         |   |                     |
|---|-------------------------|---|---------------------|
| 1 | Unité intérieure        | 4 | Plaque signalétique |
| 2 | Raccordements et tubage | 5 | Commande à distance |
| 3 | Unité extérieure        |   |                     |

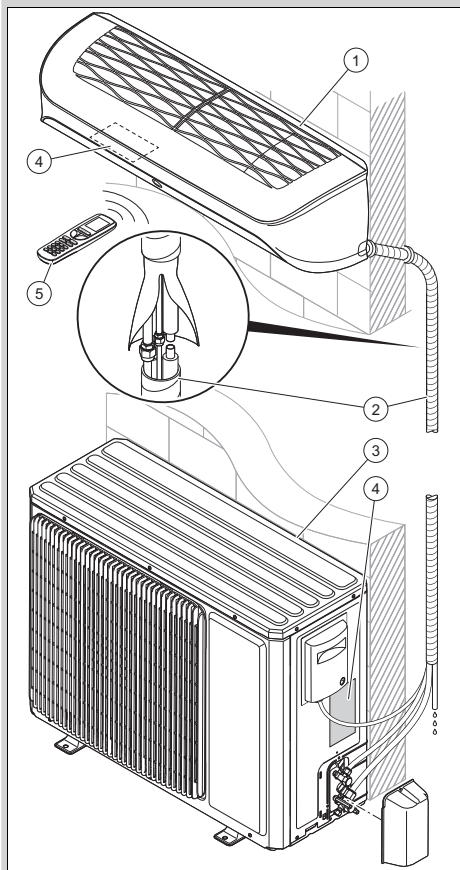

- |   |                         |   |                     |
|---|-------------------------|---|---------------------|
| 1 | Unité intérieure        | 4 | Plaque signalétique |
| 2 | Raccordements et tubage | 5 | Commande à distance |
| 3 | Unité extérieure        |   |                     |

### 3.2 Plage de températures de fonctionnement

Le rendement utile de l'unité intérieure varie suivant la plage de températures de service de l'unité extérieure.

Ce produit a été spécialement conçu pour fonctionner aux plages de températures suivantes :

	Rafrâchissement	Chauffage
À l'extérieur	-15 ... 52 °C	-25 ... 24 °C

	Rafrâchissement	Chauffage
Intérieur	16 ... 30 °C	16 ... 30 °C

### 3.3 Fonction principale

La commande à distance régule le choix du chauffage, du rafraîchissement et de la ventilation.

La commande à distance comporte une fonction de temporisation (minuterie) pour la mise en marche et l'arrêt de l'unité intérieure.

#### 3.3.1 Chauffage

Le capteur de température ambiante mesure la température dans la pièce. Si la température ambiante est inférieure à la température souhaitée alors le régulateur active le chauffage.

L'unité intérieure fonctionnant en mode chauffage réchauffe la température dans la pièce où il est installé.

#### 3.3.2 Rafrâchissement

Le capteur de température ambiante mesure la température dans la pièce. Si la température ambiante est supérieure à la température souhaitée alors le régulateur active le rafraîchissement.

L'unité intérieure fonctionnant en mode rafraîchissement rafraîchit la température dans la pièce où il est installé.

#### 3.3.3 Ventilation

La commande à distance permet d'activer la ventilation pour faire circuler l'air sans changer la température de l'air dans la pièce où il est installé.

En mode ventilation, Il est impossible de régler la température.

#### 3.3.4 Déshumidification

L'unité intérieure fonctionnant en mode de déshumidification élimine l'humidité de l'air dans la pièce où il est installé.



En mode déshumidification, Il est impossible de régler la vitesse du ventilateur.

Le ventilateur fonctionne à la vitesse minimale.

### 3.4 Description des plaques signalétiques

#### 3.4.1 Description de la plaque signalétique de l'unité intérieure

Les informations qui figurent sur la plaque signalétique sont les suivantes :

Abréviation/symbole	Description
	Lire la notice !
VAIH1-0XXWNI	Nomenclature du produit
Air Conditioning - Indoor unit	Description du produit
COOLING - Rated capacity kW	Capacité nominale en mode rafraîchissement
HEATING - Rated capacity kW	Capacité nominale en mode chauffage
Max operating current A	Consommation maximale
IP	Indice de protection (poussières, projections d'eau)
220-240 V ~ / 50 Hz / 1PH	Raccordement électrique - Tension - Fréquence - Phase
Operating pressure Hi P MPa	Pression de service excessive admissible pour le côté haute pression
Operating pressure Lo P MPa	Pression de service excessive admissible pour le côté basse pression
NET WEIGHT kg	Poids net
	Le produit contient un fluide inflammable (groupe de sécurité A2)

#### 3.4.2 Description de la plaque signalétique de l'unité extérieure

Les informations qui figurent sur la plaque signalétique sont les suivantes :

Abréviation/symbole	Description
VAIH1-0XXWNO	Nomenclature du produit
Air Conditioning - Outdoor unit	Description du produit
COOLING - Rated capacity kW	Capacité nominale en mode rafraîchissement
COOLING - Power Input W	Puissance d'entrée en mode rafraîchissement
EER	Indice de puissance – rafraîchissement
A35 - A27 (19)	Conditions nominales en mode rafraîchissement (EN 14511)
HEATING - Rated capacity kW	Capacité nominale en mode chauffage
HEATING- Power Input W	Capacité de chauffage max.
COP W	Indice de puissance – chauffage
A7 (6) - A20	Conditions nominales en mode chauffage (EN 14511)
Pdesignc kW	Charge nominale rafraîchissement selon EN 14825
SEER	Rendement normalisé en mode rafraîchissement
Pdesignh (Average) kW	Charge nominale chauffage selon EN 14825
SCOP (Average)	Rendement normalisé en mode chauffage (climat tempéré)
Max Power Consumption W	Consommation maximale

Abréviation/symbole	Description
IP	Indice de protection (poussières, projections d'eau)
220-240 V ~ / 50 Hz / 1PH	Raccordement électrique - Tension - Fréquence - Phase
Refrigerant	Type de frigorigène
kg	Poids du fluide frigorigène contenu dans le produit
GWP en tCO <sub>2</sub>	Potentiel de réchauffement planétaire
Operating pressure Hi P MPa	Pression de service excessive admissible pour le côté haute pression
Operating pressure Lo P MPa	Pression de service excessive admissible pour le côté basse pression
NET WEIGHT kg	Poids net
	Le produit contient un fluide inflammable (groupe de sécurité A2)

### 3.5 Marquage CE



Le marquage CE atteste que les produits sont conformes aux exigences élémentaires des directives applicables, conformément à la déclaration de conformité.

La déclaration de conformité est disponible chez le fabricant.

### 3.6 Fiche signalétique de la charge de fluide frigorigène contenue dans le produit

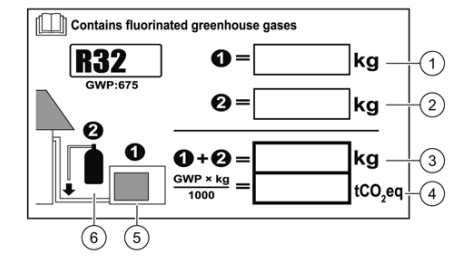

- |   |                                                                                           |   |                                                                                                                                                                         |
|---|-------------------------------------------------------------------------------------------|---|-------------------------------------------------------------------------------------------------------------------------------------------------------------------------|
| 1 | Charge de fluide frigorigène d'usine de l'unité : voir la plaque signalétique de l'unité. | 4 | Émissions de gaz à effet de serre correspondant à la quantité totale de fluide frigorigène indiquées en tonnes équivalent CO <sub>2</sub> (arrondies au centième près). |
| 2 | Quantité de fluide frigorigène supplémentaire (appoint effectué sur place).               | 5 | Unité extérieure.                                                                                                                                                       |
| 3 | Quantité totale de fluide frigorigène.                                                    | 6 | Bouteille de fluide frigorigène et clé de remplissage.                                                                                                                  |

Le produit contient déjà une charge de fluide frigorigène dans l'unité extérieure. La fiche signalétique indique quelle est la charge de fluide frigorigène fournie dans le produit.

L'installateur doit compléter les informations concernant la charge de fluide frigorigène sur la fiche signalétique lorsque l'installation est terminée.



## 4 Description de la commande à distance

### 4.1 Éléments de l'écran de la commande à distance

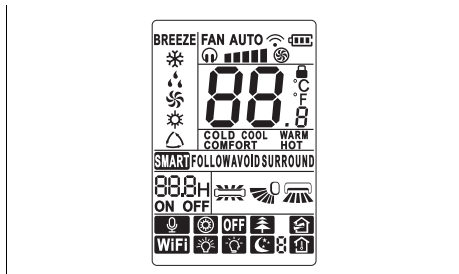



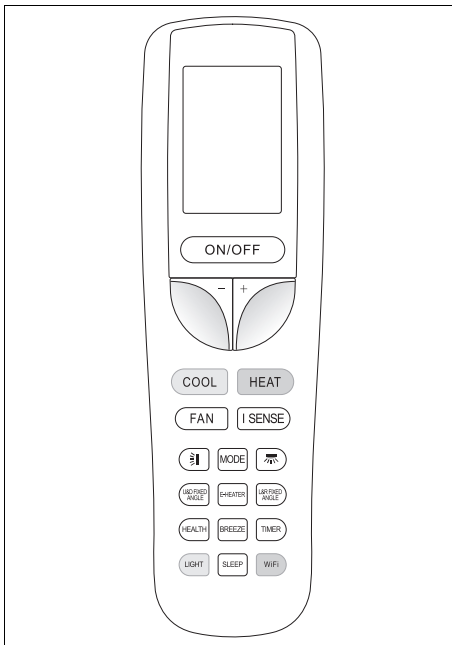

Symbole	Description
	Indicateur de fonctionnement du ventilateur
	Témoin de la transmission du signal
	Témoin de l'état de la batterie
	Indicateur de verrouillage
	Indicateur de température
	Témoin de fonctionnement I Sense
	Témoin de la fonction Swing, vertical
	Témoin de la fonction Swing, horizontal
	Indicateur du type de température
	Témoin de la fonction Sleep
	Indicateur d'éclairage
	Témoin de la fonction WiFi
	Fonction indisponible
	Témoin de la fonction de programmateur (Timer)
	Indicateur du mode automatique (Auto)
	Indicateur du mode chauffage (Heat)
	Indicateur du mode ventilation (Fan)
	Indicateur du mode déshumidification (Dry)
	Indicateur du mode rafraîchissement (Cool)

Symbole	Description
	Fonction indisponible

### 4.2 Éléments de la commande à distance



Symbole	Description
	Touche marche/arrêt.
	Diminution de la valeur de réglage sélectionnée
	Augmentation de la valeur de réglage sélectionnée
	Mode rafraîchissement
	Mode chauffage
	Mode ventilation
	Fonction I Sense (détection de présence)
	Fonction Swing verticale
	Choix du mode de fonctionnement
	Fonction Swing horizontale
	Angle vertical fixe
	Fonction E-Heater (indisponible)
	Angle horizontal fixe
	Fonction Health (indisponible)
	Fonction Breeze (indisponible)

Symbole	Description
	Fonction programmateur
	Témoins de l'unité intérieure
	Fonction Sleep
	Fonction de connectivité (WiFi)

## 5 Fonctionnement

### 5.1 Mise en place des piles



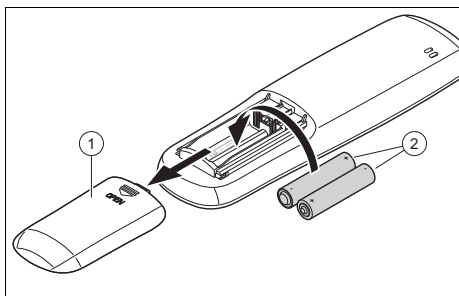

#### Remarque

Les piles de la télécommande sont de type AAA



1. Retirez le couvercle (1) du compartiment à pile.
2. Mettez les piles (2) en place en respectant la polarité.
3. Remettez le couvercle du compartiment à piles (1) en place.
  - ◁ L'écran s'allume.
  - ◁ En cas d'absence prolongée retirez les piles de la commande à distance.

### 5.2 Marche/arrêt

1. Appuyez sur  pour allumer la commande à distance et l'unité intérieure.
2. Appuyez sur  pour éteindre le produit.







### 5.3 Verrouillage de la commande à distance

- ▶ Appuyez simultanément sur les touches  $-$  et  $+$  pendant au moins 2 secondes.
  - ◁ L'indicateur de verrouillage  s'affiche sur l'écran de la commande à distance.







### 5.4 Déverrouillage de la commande à distance

- ▶ Appuyez simultanément sur les touches  $-$  et  $+$  pendant au moins 2 secondes.
  - ◁ L'indicateur de verrouillage  disparaît de l'écran de la commande à distance.

### 5.5 Activation/désactivation de l'éclairage de l'écran de l'unité intérieure

- ▶ Appuyez sur la touche de sélection  pour contrôler l'éclairage de l'écran de l'unité intérieure dans l'ordre suivant :
  - ◁ Appuyez une fois sur la touche de sélection  pour allumer l'éclairage de l'écran de l'unité intérieure. Le symbole  est activé sur l'écran de la télécommande.
  - ◁ Appuyez deux fois sur la touche de sélection  pour éteindre l'éclairage de l'écran de l'unité intérieure.
  - ◁ Appuyez trois fois sur la touche de sélection  pour allumer l'éclairage de l'écran de l'unité intérieure en mode automatique. Le symbole  est activé sur l'écran de la télécommande. Lorsque ce mode est sélectionné, l'unité adapte automatiquement la luminosité de l'écran en fonction de l'intensité de la lumière ambiante.

## 5.6 Mode de fonctionnement

- Orientez directement la commande à distance vers l'unité intérieure.
  - ◁ La distance entre la commande à distance et l'unité intérieure doit être inférieure à la distance maximale.
    - < 7,0 m
  - ◁ Si les locaux sont équipés de lampes fluorescentes à allumage électronique ou de téléphone sans fil il faut diminuer la distance maximale.
  - ◁ Faites en sorte qu'il n'y ait pas d'objets entre la commande à distance et l'unité intérieure.
- Appuyez sur  pour faire défiler les modes de fonctionnement et en sélectionner un. Le mode de fonctionnement s'affiche à l'écran dans l'ordre suivant :
  - ◁ Mode rafraîchissement : 
  - ◁ Mode déshumidification : 
  - ◁ Mode ventilation : 
  - ◁ Mode chauffage : 
  - ◁ Mode automatique : 



### Remarque





L'utilisation prolongée de l'appareil dans des conditions d'humidité élevée de l'air en mode rafraîchissement peut provoquer la chute de gouttes d'eau à travers la grille de sortie.

## 5.7 Mode rafraîchissement

En mode rafraîchissement, l'unité intérieure n'autorise que le refroidissement de la pièce.

Il est préconisé de régler les ailettes à l'horizontale pour un rafraîchissement optimal.



## 5.7.1 Réglage du mode rafraîchissement

- Allumez le produit. (→ page 114)
- Appuyez sur .
  - ◁ Les différents modes de fonctionnement s'affichent à l'écran.
- Sélectionnez le mode rafraîchissement .
- Alternative :**
  - ▶ On peut aussi activer le mode rafraîchissement  en appuyant sur la touche  de la commande à distance.
- Réglez la température qui convient avec – et +.
  - ◁ La température peut être augmentée et diminuée par paliers de 0,5 °C.
- Réglez la vitesse du ventilateur.

## 5.8 Mode déshumidification

En mode déshumidification, l'unité intérieure élimine l'humidité de l'air.

### 5.8.1 Réglage du mode déshumidification

- Allumez le produit. (→ page 114)
- Appuyez sur .
  - ◁ Les différents modes de fonctionnement s'affichent à l'écran.
- Sélectionnez le mode déshumidification .
- Réglez la température qui convient avec – et +.
  - ◁ La température peut être augmentée et diminuée par paliers de 0,5 °C.
  - ◁ L'unité intérieure sélectionne la vitesse du ventilateur la plus faible pour optimiser l'efficacité de fonctionnement du mode déshumidification.
  - ◁ La vitesse du ventilateur de l'unité intérieure est réglée par défaut sur la vitesse la plus faible et ne

peut pas être modifiée en mode déshumidification.

## 5.9 Mode ventilation

En mode ventilation, le système fait circuler l'air sans influencer sur la température ambiante.



### 5.9.1 Réglage du mode ventilateur

1. Allumez le produit. (→ page 114)
2. Appuyez sur **MODE**.  
◁ Les différents modes de fonctionnement s'affichent à l'écran.
3. Sélectionnez le mode ventilation .



## 5.10 Mode chauffage

L'unité intérieure fonctionnant en mode chauffage réchauffe la température dans la pièce où il est installé.

### 5.10.1 Réglage du mode chauffage

1. Allumez le produit. (→ page 114)
2. Appuyez sur **MODE**.  
◁ Les différents modes de fonctionnement s'affichent à l'écran.
3. Sélectionnez le mode chauffage .
4. **Alternative :**  
▶ On peut aussi activer le mode chauffage  en appuyant sur la touche **HEAT** de la commande à distance.
5. Réglez la température souhaitée en appuyant sur les touches **-** et **+**.  
◁ La température peut être augmentée et diminuée par paliers de 0,5 °C.
6. Réglez la vitesse du ventilateur.

## 5.11 Mode automatique

En mode automatique , le produit sélectionne automatiquement le mode rafraîchissement  ou le mode chauffage  suivant la température ambiante.

### 5.11.1 Réglage du mode automatique

1. Allumez le produit. (→ page 114)
2. Appuyez sur **MODE**.  
◁ Les différents modes de fonctionnement s'affichent à l'écran.
3. Sélectionnez le mode automatique .
4. Réglez la température qui convient avec **-** et **+**.  
◁ La température peut être augmentée et diminuée par paliers de 0,5 °C.

## 5.12 Réglage de la vitesse du ventilateur

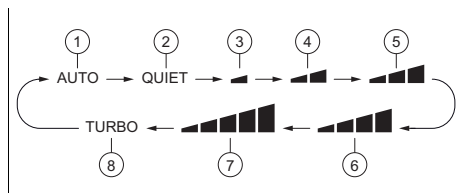

Cliquez sur la touche **FAN** pour régler le régime du ventilateur. L'ordre des fonctions est le suivant :



- |   |                         |   |                       |
|---|-------------------------|---|-----------------------|
| 1 | Vitesse automatique     | 5 | Vitesse moyenne       |
| 2 | Mode silencieux (Quiet) | 6 | Vitesse moyenne haute |
| 3 | Vitesse minimum         | 7 | Vitesse maximale      |
| 4 | Vitesse moyenne basse   | 8 | Régime turbo          |

Chaque pression sur **FAN** fait varier la vitesse du ventilateur.

En mode déshumidification , le ventilateur fonctionne au régime minimum (3) .

Le mode silencieux (Quiet) (2) et le régime Turbo (8) peuvent être sélectionnés uniquement en mode rafraîchissement  ou en mode chauffage .

## 5.13 Fonction Swing verticale

- ▶ Cliquez sur la touche  pour activer ou désactiver le mouvement vertical automatique des ailettes.

## 5.14 Fonction Swing horizontale

- ▶ Cliquez sur la touche  pour activer ou désactiver le mouvement horizontal automatique des ailettes.

## 5.15 Réglage de l'angle vertical de sortie d'air fixe

Appuyez sur la touche  pour déterminer l'orientation verticale du flux d'air conformément à la séquence suivante.

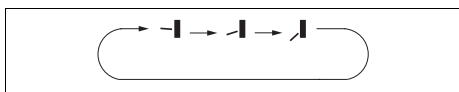

## 5.16 Réglage de l'angle horizontal de sortie d'air fixe

Appuyez sur la touche  pour déterminer l'orientation horizontale du flux d'air conformément à la séquence suivante.

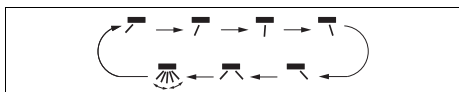

## 5.17 Fonction Sleep

La fonction Sleep permet d'adapter la température de la pièce pendant les périodes de sommeil. Cette fonction augmente le confort et optimise la consommation d'électricité. Elle offre 4 réglages différents. Lorsque la fonction Sleep est paramétrée le système adapte automatiquement la température.

### 5.17.1 Mode Sleep

Si le mode Sleep  est activé en mode rafraîchissement, la température est majorée de 1 °C au bout d'une heure et de 2 °C au bout de 2 heures, puis maintenue à cette valeur.

Si le mode Sleep  est activé en mode chauffage, la température est réduite de 1 °C au bout d'une heure et de 2 °C au bout de 2 heures, puis maintenue à cette valeur.

### 5.17.2 Mode Sleep

#### 5.17.2.1 Mode rafraîchissement ou déshumidification

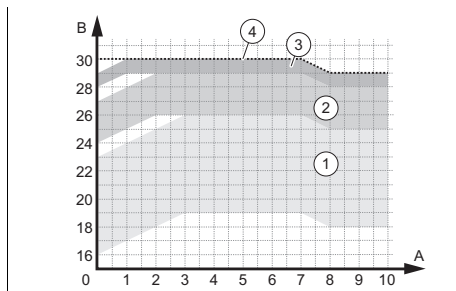

- |                                                                   |                                                                   |
|-------------------------------------------------------------------|-------------------------------------------------------------------|
| 1 Plages de fonctionnement - température réglée entre 16 et 23 °C | 3 Plages de fonctionnement - température réglée entre 28 et 29 °C |
| 2 Plages de fonctionnement - température réglée entre 24 et 27 °C | 4 Plages de fonctionnement - température réglée à 30 °C           |

### 5.17.2.2 Mode chauffage

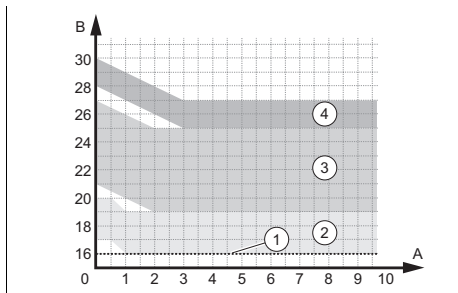

- |                                                                   |                                                                   |
|-------------------------------------------------------------------|-------------------------------------------------------------------|
| 1 Plages de fonctionnement - température réglée à 16 °C           | 3 Plages de fonctionnement - température réglée entre 21 et 27 °C |
| 2 Plages de fonctionnement - température réglée entre 17 et 20 °C | 4 Plages de fonctionnement - température réglée entre 28 et 30 °C |

### 5.17.3 Mode Sleep

Le mode Sleep permet de programmer la température pour chacune des huit heures suivantes.

- ▶ En mode Sleep , effectuez un clic prolongé sur la touche de l'angle de sortie d'air fixe pour accéder au réglage de la température.
- ▶ Utilisez les touches - et + pour régler la température de votre choix, puis cliquez de nouveau sur la touche de l'angle de sortie d'air fixe pour valider le choix de température pour la première heure.
- ▶ Répétez cette opération pour choisir la température souhaitée pour les huit heures suivantes. Une fois la sélection effectuée, l'écran de la commande à distance rebascule sur l'affichage initial et indique que le mode Sleep est activé.
- ▶ Au cours de la programmation, la commande à distance ferme automatiquement le réglage du mode Sleep si aucune touche n'est actionnée pendant 10 secondes. Elle rebascule alors

sur l'affichage initial. Si vous appuyez sur les touches , , ou sur d'autres fonctions au cours du processus de réglage, le réglage du mode Sleep se ferme également.

### 5.17.4 Mode Sleep

Cette fonction est disponible uniquement en mode rafraîchissement ou en mode chauffage.

#### En mode rafraîchissement :





- Si la température est réglée entre 16 et 23 °C, elle augmente de 2 °C au bout d'une demi-heure de fonctionnement en mode Sleep .
- Si la température est réglée entre 24 et 29 °C, elle augmente de 1 °C au bout d'une demi-heure de fonctionnement en mode Sleep .
- Si la température est programmée sur 30 °C, elle reste constante lorsque le système fonctionne en mode Sleep .

#### En mode chauffage :

- Si la température est programmée sur 16 °C, elle reste stable lorsque le système fonctionne en mode Sleep .
- Si la température est réglée entre 17 et 27 °C, elle diminue de 1 °C au bout d'une demi-heure de fonctionnement en mode Sleep .
- Si la température est réglée entre 28 et 30 °C, elle diminue de 2 °C au bout d'une demi-heure de fonctionnement en mode Sleep .

### 5.17.5 Réglage de la fonction Sleep

- Appuyez sur .
  - < Les différents modes de fonctionnement s'affichent à l'écran.
- Sélectionnez le mode rafraîchissement ou le mode chauffage .
- Sélectionnez le mode .
  - < Le témoin de la fonction apparaît à l'écran de la commande à distance quand vous l'activez. Si vous cli-

quez une fois, c'est le mode Sleep  qui apparaît. Si vous cliquez deux fois, c'est le mode Sleep , si vous cliquez trois fois, c'est le mode Sleep  et si vous cliquez quatre fois, le mode Sleep .

## 5.18 Fonction programmeur (Timer)



La fonction programmeur permet de régler les heures de fonctionnement du produit. Cette fonction permet d'optimiser la consommation d'électricité.



### Remarque

La plage de réglage du programmeur s'étend de 0,5 à 24 heures. Chaque fois que l'on appuie sur le dispositif de réglage et que l'on sélectionne + ou -, la durée de configuration augmente ou diminue par paliers de 0,5 heure. Si vous exercez une pression prolongée sur les touches, la durée augmente ou diminue automatiquement de 0,5 heure toutes les 0,3 s.

### 5.18.1 Programmation de la mise en marche avec la fonction programmeur (Timer On)



1. Appuyez sur la touche , l'appareil étant éteint.
2. xx.x apparaît sur l'écran de la commande à distance et les symboles ON et H se mettent à clignoter simultanément.
3. Réglez l'heure de mise en marche souhaitée en appuyant sur les touches + et -.
4. Validez l'heure de mise en marche en appuyant sur la touche .
5. Rappuyez sur la touche  pour désactiver la fonction.



### Remarque

Il faut que l'appareil soit éteint pour pouvoir activer le programmeur de mise en marche.

### 5.18.2 Programmation de l'arrêt avec la fonction programmeur (Timer Off)

1. Appuyez sur la touche , l'unité intérieure étant en marche.
2. xx.x apparaît sur l'écran de la commande filaire et les symboles OFF et H se mettent à clignoter simultanément.
3. Réglez l'heure d'arrêt souhaitée en appuyant sur les touches + et -.
4. Validez l'heure d'arrêt en appuyant sur la touche .
5. Rappuyez sur la touche  pour désactiver la fonction.





### Remarque

Il faut que l'appareil soit sous tension pour pouvoir activer le programmeur d'arrêt.

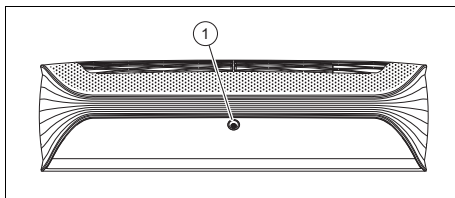
## 5.19 Fonction I sense



L'unité est équipée d'un capteur de présence (1). Elle peut donc détecter la présence d'un utilisateur dans la pièce et optimiser la puissance grâce à la fonction I sense.

Appuyez sur la touche  pour sélectionner un des quatre types de fonctions suivants en mode chauffage  ou en mode rafraîchissement .

### 5.19.1 Mode Smart

En mode Smart, le capteur de présence détermine la température corporelle de l'utilisateur et celle de la pièce pour définir le mode de fonctionnement de l'arrivée d'air adapté à la situation : flux d'air direct, flux d'air indirect et flux d'air de recirculation.

### 5.19.2 Mode Follow

En mode Follow, le capteur de présence ajuste automatiquement l'angle de sortie de l'air en mode horizontal ou vertical afin d'orienter le flux d'air directement vers l'utilisateur.

### 5.19.3 Mode Avoid

En mode Avoid, le capteur de présence ajuste automatiquement l'angle de sortie de l'air en mode horizontal ou vertical afin de ne pas orienter directement le flux d'air vers l'utilisateur.

### 5.19.4 Mode Surround

En mode Surround, le capteur de présence ajuste automatiquement l'angle de sortie de l'air en mode horizontal ou vertical pour faire circuler le flux d'air autour de l'utilisateur.

## 5.20 Fonction autonettoyante de l'unité intérieure

La fonction autonettoyante évite la formation de salissures et de moisissures en éliminant l'humidité interne de l'unité intérieure.

Quand la fonction autonettoyante est activée, l'unité démarre en mode rafraîchissement et le ventilateur tourne à bas régime. Ce processus permet à l'eau de condensation de lessiver la poussière de la batterie. L'appareil bascule alors en mode chauffage et le ventilateur tourne à faible vitesse pour sécher la batterie et l'intérieur de l'unité. Dans un troisième temps, l'unité bascule en mode ventilation pour parachever le séchage.

## 5.20.1 Activation de la fonction d'autonettoyage de l'unité intérieure

1. Pour démarrer la fonction d'autonettoyage, l'appareil étant éteint, appuyez simultanément sur les touches **MODE** et **FAN** pendant 5 secondes.
  - ◁ L'écran de l'unité intérieure affiche les lettres CL.
2. Rappuyez sur les touches **MODE** et **FAN** pour arrêter cette fonction.
  - ◁ Si la fonction d'autonettoyage doit s'arrêter avant la fin du processus, l'appareil continue de fonctionner quelques instants avec le ventilateur à bas régime pour sécher l'unité.



### Remarque

La fonction d'autonettoyage dans son ensemble prend environ 30 minutes.

## 6 Connectivité Wi-Fi

### 6.1 Fonction WiFi

La fonction WiFi permet à l'utilisateur de connecter le climatiseur à son téléphone portable ou sa tablette pour contrôler à distance le fonctionnement ou la programmation via son application.

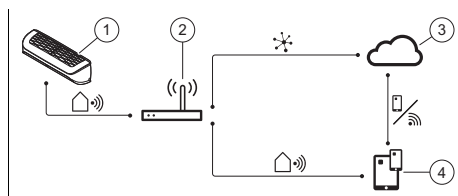

- |   |                            |   |                                                  |
|---|----------------------------|---|--------------------------------------------------|
| 1 | Unité interne intelligente | 3 | Cloud                                            |
| 2 | Routeur sans fil           | 4 | Application pour contrôler les appareils mobiles |



## 6.2 Téléchargement et installation de l'application

1. Scannez le code QR suivant avec votre Smartphone ou cherchez l'application Ewpe Smart sur l'App Store ou Google Play de votre Smartphone et téléchargez-la.



2. Une fois l'application installée, l'icône de l'application Ewpe Smart  apparaît sur l'écran d'accueil de votre Smartphone.

## 6.3 Compte utilisateur

Il faut un compte utilisateur pour se connecter à l'application. Pour créer un compte, cliquez sur Sign Up (S'inscrire) et saisissez vos informations.

Si vous avez déjà un compte utilisateur, vous pouvez ignorer l'étape Sign Up et vous connecter en tapant votre adresse électronique et votre mot de passe dans l'onglet Sign In (Se connecter). Si vous avez oublié votre mot de passe, vous pouvez en créer un autre.

## 6.4 Écran de démarrage



Au début de la session sur votre compte utilisateur, la page d'accueil My Home affiche un climatiseur virtuel. Vous pouvez ainsi vous familiariser avec l'application avant d'utiliser l'appareil proprement dit.

Cet appareil virtuel ne s'affiche pas s'il y a déjà au moins un appareil réel connecté.

## 6.5 Connectez le climatiseur à l'application

1. Appuyez sur la touche + en haut à droite de l'écran.
2. Appuyez sur AC (climatisation).
3. Sélectionnez l'outil de réinitialisation, en l'occurrence « commande à distance (via la touche Wi-Fi) ».
4. Pour finaliser la procédure, vous devez ensuite redémarrer le climatiseur.

## 6.6 Redémarrage du climatiseur

1. Éteignez le climatiseur.
2. Maintenez les touches  (Mode) et  (Wi-Fi) actionnées pendant environ 10 secondes, jusqu'à ce que l'appareil émette un signal sonore.
3. Vérifiez que l'icône Wi-Fi figure bien à l'écran de la commande à distance.
4. Vous pouvez alors activer ou désactiver la fonction Wi-Fi en appuyant sur la touche .

## 6.7 Test du réseau Wi-Fi

1. Rendez-vous dans le menu des paramètres de votre téléphone ou de votre tablet, ouvrez la liste des connexions Wi-Fi et sélectionnez votre climatiseur.
2. Retournez dans l'application Ewpe Smart et vérifiez que la mention « Ajouter manuellement un appareil » s'affiche en haut de l'écran.
3. Cliquez sur « J'ai validé la procédure précédente » et attendez que le chargement se termine.
4. Cliquez sur la touche « Suite ».
5. Sélectionnez votre connexion Wi-Fi. Tapez votre mot de passe et cliquez sur « Suite ».
6. Les instructions de connexion du climatiseur au Wi-Fi s'affichent à l'écran. Cliquez sur « Suite ».
7. Sélectionnez le climatiseur dans la liste des connexions Wi-Fi.

8. Tapez le mot de passe qui s'affiche dans l'application Ewpe Smart (exemple 12345678).
9. Le climatiseur est connecté au Wi-Fi. Retournez dans l'application Ewpe Smart.
10. L'application met quelques minutes à trouver le climatiseur. Une fois le processus terminé, cliquez sur « Terminé ».
11. Vous pouvez alors piloter votre climatiseur à distance.

## 6.8 Changement du nom du climatiseur

1. Cliquez sur le nom du climatiseur sur le menu en haut de la page des menus.
2. La page suivante indique « nom de l'appareil » et la désignation actuelle de l'appareil.
3. Appuyez dessus et spécifiez un nouveau nom.
4. Cliquez sur « Enregistrer » dans l'angle supérieur droit de l'écran pour valider le nouveau nom de l'appareil.

## 6.9 Fonction de base

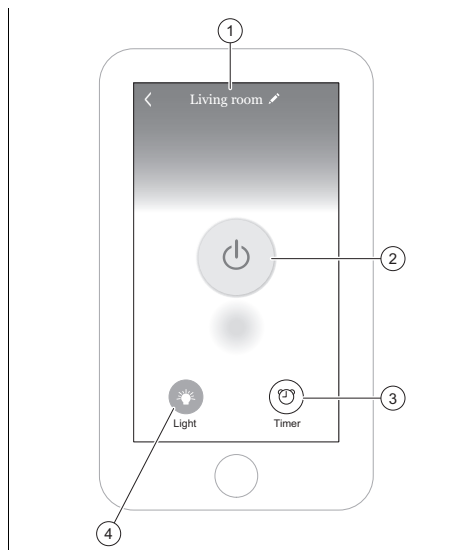

- |                                                                                                                                                                 |                                                                                                                           |
|-----------------------------------------------------------------------------------------------------------------------------------------------------------------|---------------------------------------------------------------------------------------------------------------------------|
| <ol style="list-style-type: none"> <li>1 Nom du climatiseur.</li> <li>2 Touche marche/arrêt du climatiseur.</li> <li>3 Fonction programmeur (Timer).</li> </ol> | <ol style="list-style-type: none"> <li>4 Touche marche/arrêt de l'éclairage de l'écran sur l'unité intérieure.</li> </ol> |
|-----------------------------------------------------------------------------------------------------------------------------------------------------------------|---------------------------------------------------------------------------------------------------------------------------|

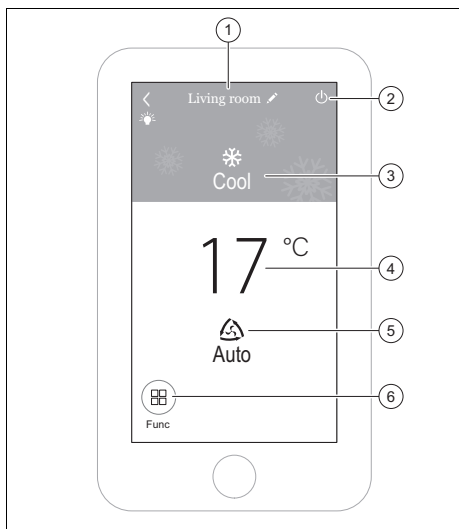

- |   |                              |   |                            |
|---|------------------------------|---|----------------------------|
| 1 | Nom du climatiseur.          | 4 | Indicateur de température. |
| 2 | Touche arrêt du climatiseur. | 5 | Vitesse du ventilateur.    |
| 3 | Mode de fonctionnement.      | 6 | Menu des fonctions.        |

## 7 Entretien et maintenance

### 7.1 Maintenance

Une inspection/une maintenance annuelle du produit par un professionnel qualifié agréé est indispensable pour garantir durablement le bon fonctionnement, la fiabilité et la longévité de l'installation.

### 7.2 Entretien du produit

- ▶ Nettoyez l'habillage avec un chiffon humecté d'eau savonneuse.
- ▶ N'utilisez pas d'aérosol, de produit abrasif, de produit vaisselle, de détergent solvanté ou chloré.

### 7.3 Nettoyage de l'unité intérieure

1. Essuyez l'habillage de l'unité intérieure avec un chiffon doux et sec.
2. En présence de salissures tenaces, nettoyez l'habillage avec de l'eau et un détergent neutre.
  - N'utilisez pas de détergent à l'intérieur de l'unité intérieure.

### 7.4 Nettoyage de l'unité extérieure

1. Essuyez l'habillage de l'unité extérieure avec un chiffon sec.
2. Si nécessaire, retirez les salissures superficielles au niveau de l'entrée d'air.
3. Si l'unité extérieure est située dans un environnement poussiéreux, alors nettoyez régulièrement les ailettes de l'échangeur thermique avec une brosse souple.

### 7.5 Nettoyage de la commande à distance

- ▶ Utilisez exclusivement un chiffon sec pour nettoyer la commande à distance.

### 7.6 Nettoyage du filtre à air



#### Attention !

#### Risque d'anomalie de fonctionnement ou de dysfonctionnement !

Les systèmes antifumée ou anti-odeurs placés dans le filtre ou le flux d'air vicié interne risquent d'encrasser ou même d'endommager l'échangeur thermique.

- ▶ Si nécessaire, montez ces systèmes au niveau de la sortie d'air de l'unité intérieure.
- ▶ Faites en sorte que ces systèmes ne puissent s'activer que lorsque le ventilateur est sous tension.

1. Nettoyez les filtres à air au minimum tous les 3 mois.

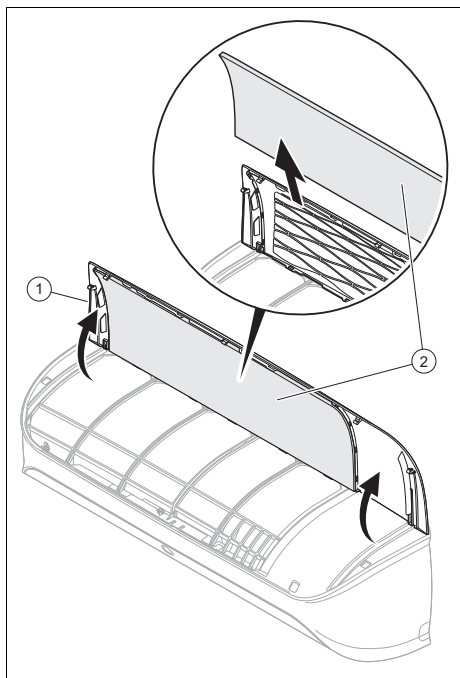

2. Ouvrez le capot avant de l'unité intérieure (1) en le tirant vers le haut.
3. Sortez les filtres (2) en les tirant vers le bas.
4. Nettoyez le filtre à air avec un aspirateur ou lavez-le à l'eau chaude (max. 45 °C) avec un détergent neutre.
5. Vérifiez que les filtres sont parfaitement secs avant de les remettre dans l'unité intérieure.
6. Insérez le filtre en le poussant de sorte qu'il s'enclenche totalement dans la butée.
  - ◁ Si les odeurs persistent, vous devez changer les filtres.

## 7.7 Inspection avant et après utilisation

### Contrôle avant la saison d'utilisation

- Vérifiez que les entrées et les sorties d'air ne sont pas bouchées.
- Vérifiez que le connecteur mâle et la prise sont en bon état.
- Vérifiez que le filtre est propre.
- Vérifiez que l'équerre de montage de l'unité extérieure n'est pas endommagée ou corrodée. Si c'est le cas, contactez votre partenaire commercial.
- Vérifiez que le tube de drainage n'est pas endommagé.

### Contrôle après la saison d'utilisation

- Débranchez le connecteur secteur mâle
- Nettoyez le filtre et le panneau de l'unité intérieure.
- Vérifiez que l'équerre de montage de l'unité extérieure n'est pas endommagée ou corrodée. Si c'est le cas, contactez votre partenaire commercial.

## 7.8 Utilisation du mode de secours

**Condition:** Commande à distance défaillante

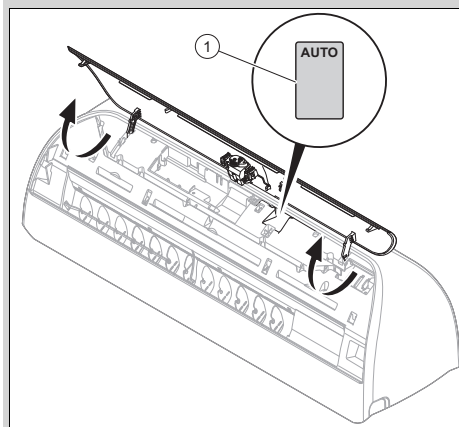

- Ouvrez le panneau avant de l'unité intérieure en le tirant vers le haut.

- ▶ Appuyez sur la touche de mise en marche du mode de secours (1).
  - ◁ Un bip sonore retentit pour indiquer que le mode de secours est activé.
  - ◁ Le climatiseur fonctionne en mode automatique .
- ▶ Éteignez l'unité intérieure un appuyant sur la touche du mode de secours (1).



■ Si le produit renferme des piles qui portent ce symbole, cela signifie que les piles peuvent contenir des substances nocives ou polluantes.

- ▶ Dans ce cas, déposez les piles dans un point de collecte de piles usagées.

## 8 Mise hors service

### 8.1 Mise hors service provisoire du produit

- ▶ Appuyez sur la touche Marche/arrêt.
  - ◁ L'écran s'éteint.

### 8.2 Mise hors service définitive du produit

- ▶ Confiez la mise hors service définitive du produit à un installateur qualifié. Veuillez contacter un professionnel qualifié autorisé.

#### 8.2.1 Mise au rebut du frigorigène

Le produit contient du fluide frigorigène R32, qui ne doit pas être libéré dans l'atmosphère.

- ▶ Confiez systématiquement la mise au rebut du frigorigène à un installateur qualifié.

## 9 Recyclage et mise au rebut

- ▶ Confiez la mise au rebut de l'emballage à l'installateur spécialisé qui a installé le produit.



■ Si le produit porte ce symbole :

- ▶ Dans ce cas, ne jetez pas le produit avec les ordures ménagères.
- ▶ Éliminez le produit auprès d'un point de collecte d'équipements électriques et électroniques usagés.

**Validité:** Croatie

Vous trouverez des précisions concernant la législation sur la gestion durable des déchets et la gestion des appareils électriques et électroniques usagés sur le site Internet Vaillant à l'adresse [www.vaillant.fr](http://www.vaillant.fr).

## 10 Garantie et service après-vente

### 10.1 Garantie

Pour obtenir des informations concernant la garantie constructeur, veuillez contacter l'adresse indiquée au verso.

### 10.2 Service client

Les coordonnées de notre service client sont indiquées au verso ou sur notre site Internet.

# Annexe

## A Dépannage

Problème	Causes possibles	Action corrective
L'écran de la commande à distance ne s'allume pas	Vérifiez que les piles sont correctement positionnées	Respectez la polarité
	Les piles sont déchargées	Remplacer les piles. Remplacez systématiquement les deux piles en même temps.
Le système ne se remet pas immédiatement en marche	Le système ne redémarre pas immédiatement après une mise à l'arrêt.	Chaque fois que l'installation est arrêtée, elle reste coupée au moins 3 minutes pour ne pas subir de dommages. Attendez ce délai avant de la remettre sous tension.
	Le circuit de protection se déclenche pour protéger le produit lorsque la fiche est retirée puis réintroduite directement dans la prise de courant.	
Le système ne fonctionne pas (le ventilateur ne se met pas en marche)	Le câble d'alimentation n'est pas branché	Introduisez la fiche dans la prise de courant et mettez l'unité intérieure en marche
	Une coupure de courant est survenue	Rétablissez l'alimentation électrique de l'installation
	Le fusible est défectueux	Contactez un professionnel qualifié autorisé.
Refroidissement ou chauffage insuffisant	Portes et/ou fenêtres ouvertes	Fermez les portes et/ou les fenêtres
	Présence d'une source de chaleur dans la pièce (nombreuses personnes dans la pièce)	Éliminez la source de chaleur si possible
	Le thermostat est réglé sur une température trop élevée en mode refroidissement	Régler idéalement la température
	Le thermostat est réglé sur une température trop basse en mode chauffage	Régler idéalement la température
	Le filtre à air est encrassé ou obstrué	Nettoyez les filtres à air.
	Présence d'un obstacle devant l'entrée ou la sortie d'air	Retirez l'obstacle pour bénéficier d'une bonne circulation d'air
	La température ambiante n'a pas atteint le niveau fixé	Patiencez quelques instants
	Les rayons du soleil pénètrent directement par la fenêtre pendant le fonctionnement du produit en mode refroidissement	Protégez l'unité intérieure du soleil (ex : installez un rideau, fermez les volets ...)
Bruits	Un crépitement peut se produire pendant le fonctionnement ou l'arrêt de l'unité. C'est au cours des 2 - 3 premières minutes que les bruits sont les plus forts.	L'écoulement de fluide frigorigène dans l'unité est à l'origine de ce crépitement. Il ne s'agit pas d'un bruit lié à un dysfonctionnement.

<b>Problème</b>	<b>Causes possibles</b>	<b>Action corrective</b>
Bruits	Un claquement se fait entendre pendant le fonctionnement du système	Ce bruit est causé par les changements de température provoqués par la dilatation ou la contraction du caisson. Il ne s'agit pas d'un bruit lié à un dysfonctionnement.
	L'émission d'un fort bruit d'écoulement d'air pendant le fonctionnement du système peut être due à l'encrassement des filtres à air	Nettoyez bien les filtres à air
Dégagement d'odeurs	Le système fait circuler les odeurs présentes dans l'air de la pièce (odeurs de cigarette ou du mobilier)	Pas d'action corrective
Dégagement de brouillard ou de vapeur	L'unité extérieure peut dégager de la vapeur en cours de dégivrage quand elle est en mode chauffage ou si la température est basse.	Pas d'action corrective

# Index

## A

Activation/désactivation de l'éclairage  
de l'écran de l'unité intérieure ..... 114

## C

Chauffage ..... 110

## D

Déshumidification ..... 110

Déverrouillage de la commande à  
distance ..... 114

Documents ..... 109

## E

Écran ..... 113

Éléments de commande ..... 113

## F

Fluide frigorigène R134A ..... 108

Fluide frigorigène R32 ..... 107

Fonction autonettoyante de l'unité  
intérieure ..... 120

Fonction principale ..... 110

Fonction programmeur (Timer) ..... 119

Fonction Sleep ..... 117

Fonctionnement ..... 115

## I

Incendie ..... 107

## M

Maintenance ..... 106

Marquage CE ..... 112

Mise au rebut ..... 125

Mise hors fonctionnement, provisoire... 125

Mise hors service définitive ..... 125

Mise hors tension ..... 125

## N

Nettoyage de l'unité extérieure ..... 123

Nettoyage de l'unité intérieure ..... 123

Nettoyage de la commande à dis-  
tance ..... 123

Nettoyage des filtres à air ..... 123

## O

On/Off ..... 114

## P

Pile ..... 125

Produit, arrêt ..... 125

## R

Rafraîchissement ..... 110

Recyclage ..... 125

Réglage du mode automatique ..... 116

Réglage du mode chauffage ..... 116

Réglage du mode déshumidification .... 115

Réglage du mode rafraîchissement ..... 115

Réglage du mode ventilateur ..... 116

Réparation ..... 106

## S

Sélectionnez un mode de fonctionne-  
ment. .... 115

## U

Utilisation conforme ..... 105

## V

Ventilation ..... 110

Verrouillage de la commande à dis-  
tance ..... 114



# Upute za korištenje

## Sadržaj

<b>1</b>	<b>Sigurnost</b> .....	<b>131</b>
1.1	Upozorenja koja se odnose na rukovanje .....	131
1.2	Namjenska uporaba.....	131
1.3	Općeniti sigurnosni zahtjevi .....	132
<b>2</b>	<b>Napomene o dokumentaciji</b> .....	<b>135</b>
2.1	Poštivanje važeće dokumentacije.....	135
2.2	Čuvanje dokumentacije .....	135
2.3	Područje važenja uputa .....	135
<b>3</b>	<b>Opis proizvoda</b> .....	<b>135</b>
3.1	Struktura proizvoda.....	135
3.2	Područje temperature za rad .....	136
3.3	Glavna funkcija .....	136
3.4	Opis tipskih pločica .....	137
3.5	CE oznaka .....	138
3.6	List s podacima o rashladnom sredstvu u proizvodu.....	138
<b>4</b>	<b>Opis daljinskog upravljanja</b> .....	<b>138</b>
4.1	Elementi displeja daljinskog upravljanja .....	138
4.2	Elementi daljinskog upravljanja .....	139
<b>5</b>	<b>Rad</b> .....	<b>139</b>
5.1	Umetanje baterija.....	139
5.2	Uklj/isklj.....	139
5.3	Blokada daljinskog upravljanja .....	140
5.4	Deblokada daljinskog upravljanja .....	140
5.5	Uključivanje/isključivanje osvjetljenja displeja unutarnje jedinice.....	140
5.6	Način rada .....	140
5.7	Rad hlađenja ❄.....	140
5.8	Rad odvlaživanja ☁.....	141
5.9	Rad ventilacije 🌀.....	141
5.10	Pogon grijanja 🔥.....	141
5.11	Automatski pogon ⚠.....	141
5.12	Postavka broja okretaja ventilatora .....	141
5.13	Vertikalna Swing funkcija.....	142
5.14	Horizontalna Swing funkcija.....	142
5.15	Podešavanje fiksnog vertikalnog kuta izlaza zraka.....	142
5.16	Podešavanje fiksnog horizontalnog kuta izlaza zraka .....	142
5.17	Funkcija Sleep .....	142
5.18	Funkcija vremenskog sklopnog sata(Timer).....	144
5.19	Funkcija I sense.....	144
5.20	Funkcija samočišćenja unutarnje jedinice.....	145
<b>6</b>	<b>PovezivanjeWi-Fi</b> .....	<b>145</b>
6.1	Funkcija WiFi .....	145
6.2	Preuzimanje i instalacija aplikacije .....	145
6.3	Korisnički račun .....	145
6.4	Početni ekran.....	146
6.5	Povežite klima uređaj putem aplikacije .....	146
6.6	Ponovno pokretanje klima uređaja.....	146
6.7	Test Wi-Fi mreže .....	146
6.8	Promjena naziva klima uređaja.....	146
6.9	Osnovna funkcija .....	147
<b>7</b>	<b>Čišćenje i održavanje</b> .....	<b>147</b>
7.1	Održavanje .....	147
7.2	Čišćenje proizvoda .....	147
7.3	Čišćenje unutarnje jedinice.....	148
7.4	Čišćenje vanjske jedinice.....	148
7.5	Čišćenje daljinskog upravljanja .....	148
7.6	Čišćenje filtra zraka .....	148
7.7	Inspekcija prije i nakon korištenja .....	149
7.8	Korištenje rada u slučaju nužde .....	149

<b>8</b>	<b>Stavljanje izvan pogona .....</b>	<b>149</b>
8.1	Privremeno stavljanje proizvoda izvan pogona.....	149
8.2	Stavljanje proizvoda izvan pogona za stalno .....	149
<b>9</b>	<b>Recikliranje i zbrinjavanje otpada .....</b>	<b>149</b>
<b>10</b>	<b>Jamstvo i servisna služba za korisnike .....</b>	<b>150</b>
10.1	Jamstvo .....	150
10.2	Servisna služba za korisnike .....	150
	<b>Dodatak .....</b>	<b>151</b>
<b>A</b>	<b>Uklanjanje smetnji.....</b>	<b>151</b>
	<b>Kazalo .....</b>	<b>153</b>

# 1 Sigurnost

## 1.1 Upozorenja koja se odnose na rukovanje

**Klasifikacija upozorenja koja se odnose na određenu radnju**  
Upozorenja koja se odnose na određenu radnju klasificirana su znakovima upozorenja i signalnim riječima u pogledu moguće opasnosti na sljedeći način:

### Znakovi upozorenja i signalne riječi



#### **Opasnost!**

Neposredna opasnost po život ili opasnost od teških tjelesnih ozljeda



#### **Opasnost!**

Opasnost po život od strujnog udara



#### **Upozorenje!**

Opasnost od lakših tjelesnih ozljeda



#### **Oprez!**

Rizik od materijalnih ili ekoloških šteta

## 1.2 Namjenska uporaba

U slučaju nestručne ili nenamjenske uporabe može doći do opasnosti do tjelesnih ozljeda i opasnosti po život korisnika ili trećih osoba, odn. oštećenja proizvoda i drugih materijalnih vrijednosti.

Proizvod je predviđen za klimatizaciju stambenih i uredskih prostora.

Namjenska uporaba obuhvaća:

- pridržavanje priloženih uputa za uporabu proizvoda te svih drugih komponenata postrojenja
- poštivanje svih uvjeta za inspekciju i održavanje navedenih u uputama.

Ovaj proizvod mogu upotrebljavati djeca od 8 godine starosti i više, kao i osobe sa smanjenim tjelesnim, osjetilnim ili mentalnim sposobnostima, odnosno sa nedovoljnim znanjem i iskustvom samo ako se nadziru ili ako su upućene u sigurnu upotrebu proizvoda, kao i ako razumiju opasnosti koje rezultiraju iz toga. Djeca se ne smiju igrati proizvodom. Čišćenje i radove održavanja za koja je zadužen korisnik ne smiju provoditi djeca bez nadzora.

Neka druga vrsta uporabe od one koja je navedena u ovim uputama ili uporaba koja prelazi granice ovdje opisane uporabe smatra se nenamjenskom. U nenamjensku uporabu ubraja se i svaka neposredna komercijalna i industrijska uporaba. Bilo koje korištenje u svrhu čuvanja namirnica, bilja i lako pokvarlji-

vih namirnica također se smatra nenamjenskom uporabom.

## **Pozor!**

Zabranjena je svaka zlouporaba uređaja.

### **1.3 Općeniti sigurnosni zahtjevi**

#### **1.3.1 Opasnost po život zbog preinaka proizvoda ili prostora oko proizvoda**

- ▶ Nemojte uklanjati, premostiti ili blokirati sigurnosne uređaje.
- ▶ Nemojte vršiti nikakve manipulacije na sigurnosnoj opremi.
- ▶ Nikada nemojte uništavati ili uklanjati plombe na sastavnim dijelovima.
- ▶ Nemojte vršiti nikakve promjene:
  - na proizvodu
  - na dovodima vode i struje
  - na sigurnosnom ventilu
  - na odvodnim vodovima
  - na ulazu i izlazu zraka
  - na cjevovodu za dovod i odvod zraka
  - na građevinskom objektu koje mogu utjecati na pogonsku sigurnost proizvod

#### **1.3.2 Opasnost zbog pogrešnog rukovanja**

Pogrešnim rukovanjem možete ugroziti sebe i druge te prouzročiti materijalnu štetu.

- ▶ Pročitajte pažljivo ove upute i sve važeće dokumente, posebno poglavlje "Sigurnost" i upozoravajuće napomene.
- ▶ Provedite one aktivnosti koje su navedene u priloženim uputama za korištenju.

#### **1.3.3 Opasnost od ozljeda i rizik od materijalne štete uslijed nepravilnog ili neizvršenog održavanja i popravka**

- ▶ Nikada nemojte sami pokušavati provoditi radove održavanja ili popravke svojeg proizvoda.
- ▶ Uklanjanje smetnji i oštećenja odmah bi trebao provesti ovlaštenu servisera.
- ▶ Pridržavajte se zadanih intervala za radove održavanja.

#### **1.3.4 Opasnost po život od strujnog udara**

- ▶ Ne rukujte proizvodom mokrim ili vlažnim rukama.

#### **1.3.5 Opasnost od ozljeda uzrokovanih rashladnim sredstvom**

Curenje rashladnog sredstva može uzrokovati teške ozljede

očiju i nedostatak kisika na mjestu postavljanja.

- ▶ Nemojte oštetiti komponente uređaja koje sadrže rashladno sredstvo.
- ▶ Pazite da oštrim ili šiljatim predmetima ne oštetite vodove klima uređaja, te da vodove ne gnječite ili zaokrenete.
- ▶ Ako je iscurilo rashladno sredstvo, obavijestite ovlaštenog servisera koji će ukloniti propusnost.
- ▶ Ako Vam je rashladno sredstvo ušlo u oči, odmah potražite pomoć liječnika.
- ▶ Prilikom rukovanja rashladnim sredstvom koristite zaštitne rukavice.

### **1.3.6 Opasnost od ozljeda uzrokovanih ventilatorom**

Velika brzina ventilatora može uzrokovati ozljede.

- ▶ Tijekom rada proizvoda nikada se stavljajte prste ili druge predmete u ulaz ili ispušni zrak ili između lamela.

### **1.3.7 Opasnost od otvorenog plamena ili zapaljivih plinova**

- ▶ U području protoka zraka uređaja ne postavljajte izvore topline s otvorenim plamenom.

- ▶ U blizini klima uređaja ne koristite sprejeve ili druge zapaljive plinove.

### **1.3.8 Opasnost po život zbog vatre**

U proizvodnji se koristi rashladno sredstvo niske zapaljivosti (sigurnosna grupa A2).

- ▶ Izbjegavajte otvoreni plamen u blizini proizvoda.
- ▶ U blizini proizvoda ne koristite zapaljive tvari, posebice zapaljive sprejeve i plinove.

### **1.3.9 Opasnost za zdravlje zbog direktnog protoka zraka**

- ▶ Ne usmjeravajte protok zraka direktno na ljude, osobito ne na djecu, te bolesne i starije ljude.

### **1.3.10 Rizik od ekoloških šteta izazvanih rashladnim sredstvom**

Proizvod sadrži rashladno sredstvo koje ne smije dospjeti u atmosferu.

- ▶ Vodite računa o tome da kod radova s rashladnim sredstvom održavanje provodi kvalificirani ovlašteni servis i da nakon stavljanja izvan rada proizvod reciklira ili zbrine.



### **1.3.11 Rizik zbog smetnji ili neispravnih funkcija**

- ▶ Ne stavljajte predmete na ili u blizinu vanjske jedinice.



## 2 Napomene o dokumentaciji

### 2.1 Poštivanje važeće dokumentacije

- ▶ Obvezno obratite pozornost na sve upute za uporabu koje su priložene uz komponente sustava.

### 2.2 Čuvanje dokumentacije

- ▶ Sačuvajte ove upute za rukovanje, kao i svu važeću dokumentaciju kako biste ih mogli koristiti i dalje.

### 2.3 Područje važenja uputa

Ove upute važe isključivo za sljedeće proizvode:

#### Broj artikla proizvoda

Komplet VAIH1-025WN	0010044068
Unutarnja jedinica VAIH1-025WNI	0010044046
Vanjska jedinica VAIH1-025WNO	0010044027
Slog VAIH1-035WN	0010044069
Unutarnja jedinica VAIH1-035WNI	0010044047
Vanjska jedinica VAIH1-035WNO	0010044028
Slog VAIH1-050WN	0010044070
Unutarnja jedinica VAIH1-050WNI	0010044048
Vanjska jedinica VAIH1-050WNO	0010044029

## 3 Opis proizvoda

### 3.1 Struktura proizvoda

Područje važenja: VAIH1-025WN ILI VAIH1-035WN

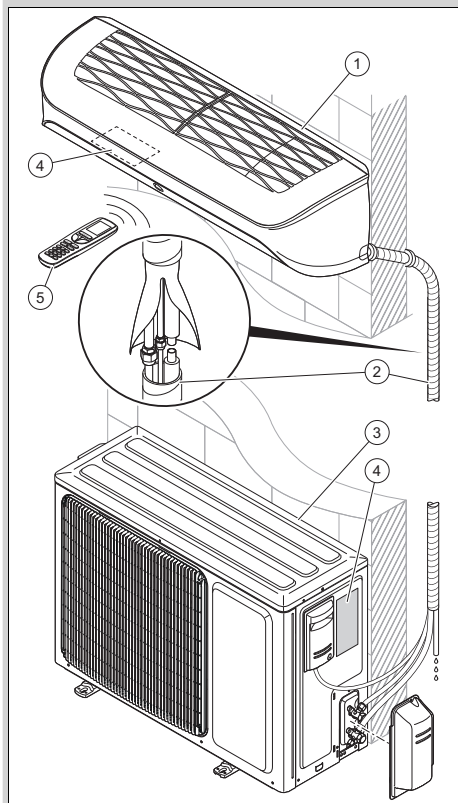

- |   |                          |   |                  |
|---|--------------------------|---|------------------|
| 1 | Unutarnja jedinica       | 3 | Vanjska jedinica |
| 2 | Priključci i ocjevljenja | 4 | Tipka pločica    |
| 5 | Daljinsko upravljanje    |   |                  |

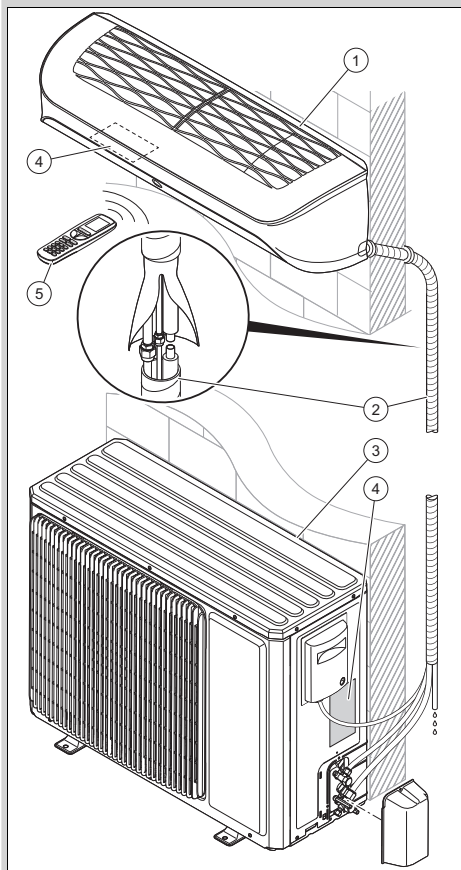

- |   |                          |   |                       |
|---|--------------------------|---|-----------------------|
| 1 | Unutarnja jedinica       | 3 | Vanjska jedinica      |
| 2 | Priključci i ocjevljenja | 4 | Tipška pločica        |
|   |                          | 5 | Daljinsko upravljanje |

### 3.2 Područje temperature za rad

Stupanj djelovanja unutarnje jedinice varira ovisno o području temperature u kojem vanjska jedinica radi.

Ovaj je proizvod koncipiran za upotrebu u sljedećim područjima temperature:

	Hlađenje	Grijanje
Vani	-15 ... 52 °C	-25 ... 24 °C
Unutra	16 ... 30 °C	16 ... 30 °C

### 3.3 Glavna funkcija

Daljinskim upravljanjem regulira se odabira grijanja, hlađenja i ventilacije.

Daljinsko upravljanje raspolaže funkcijom vremenskog prekidača (vremenska sklopka) za uključivanje i isključivanje vanjske jedinice.

#### 3.3.1 Grijanje

Osjetnik sobne temperature mjeri temperaturu prostorije. Ako je temperatura prostorije niža od željene temperature, regulator aktivira grijanje.

U radu grijanja unutarnja jedinica povećava temperaturu u prostoriji u kojoj je instalirana.

#### 3.3.2 Hlađenje

Osjetnik sobne temperature mjeri temperaturu prostorije. Ako je temperatura prostorije viša od željene temperature, regulator aktivira hlađenje.

Prilikom rada hlađenja unutarnja jedinica snižava temperaturu prostorije u kojoj je instalirana.

#### 3.3.3 Ventilacija

Pomoću daljinskog upravljanja može se aktivirati ventilacija kako bi zrak mogao cirkulirati bez promjene temperature u prostoriji u kojoj je instaliran proizvod.

U radu ventilacije nije moguće podešiti temperaturu.

#### 3.3.4 odvlaživanje

Prilikom rada odvlaživanja vanjska jedinica smanjuje vlažnost zraka u prostoriji u kojoj je instalirana.



U radu odvlaživanja nije moguće podešavanje broja okretaja ventilatora. Ventilator radi s minimalnim brojem okretaja.



### 3.4 Opis tipskih pločica

#### 3.4.1 Opis tipske pločice unutarnje jedinice

Na tipskoj pločici nalaze se sljedeći podaci:

Kratka/simbol	Opis
	Pročitati upute!
VAIH1-0XXWNI	Nomenklatura proizvoda
Air Conditioning - Indoor unit	Opis proizvoda
COOLING - Rated capacity kW	Nazivni kapacitet u pogonu hlađenja
HEATING - Rated capacity kW	Nazivni kapacitet u pogonu grijanja
Max operating current A	Maksimalna potrošnja
IP	Vrsta zaštite (prašina, prskanje vode)
220-240 V ~ / 50 Hz / jedno-fazno	Električni priključak - napon - frekvencija - faza
Operating pressure Hi P MPa	Dopušteni radni pretlak na strani visokog tlaka
Operating pressure Lo P MPa	Radni pretlak na strani niskog tlaka
NET WEIGHT kg	Neto težina
	Proizvod sadrži lako zapaljivu tekućinu (sigurnosna grupa A2).

#### 3.4.2 Opis tipske pločice vanjske jedinice

Na tipskoj pločici nalaze se sljedeći podaci:

Kratka/simbol	Opis
VAIH1-0XXWNO	Nomenklatura proizvoda

Kratka/simbol	Opis
Air Conditioning - Outdoor unit	Opis proizvoda
COOLING - Rated capacity kW	Nazivni kapacitet u pogonu hlađenja
COOLING - Power Input W	Ulazna snaga u radu hlađenja
EER	Koeficijent snage - hlađenje
A35 - A27 (19)	Nazivni uvjeti u radu hlađenja (EN 14511)
HEATING - Rated capacity kW	Nazivni kapacitet u pogonu grijanja
HEATING- Power Input W	Maks. ogrjevna snaga
COP W	Koeficijent snage - grijanje
A7 (6) - A20	Nazivni uvjeti u radu grijanja (EN 14511)
Pdesignc kW	Nazivno toplinsko opterećenje u radu hlađenja sukladno EN 14825
SEER	Normirani stupanj iskorištenja u pogonu hlađenja
Pdesignh (Average) kW	Nazivno toplinsko opterećenje u radu grijanja sukladno EN 14825
SCOP (Average)	Normirani stupanj iskorištenja u pogonu grijanja (umjerena klima)
Max Power Consumption W	Maksimalna potrošnja
IP	Vrsta zaštite (prašina, prskanje vode)
220-240 V ~ / 50 Hz / jedno-fazno	Električni priključak - napon - frekvencija - faza
Refrigerant	Tip rashladnog sredstva
kg	Težina punjenja rashladnog sredstva u proizvodu
GWP u tCO <sub>2</sub>	Staklenički potencijal

Kratice/simbol	Opis
Operating pressure Hi P MPa	Dopušteni radni pretlak na strani visokog tlaka
Operating pressure Lo P MPa	Radni pretlak na strani niskog tlaka
NET WEIGHT kg	Neto težina
	Proizvod sadrži lako zapaljivu tekućinu (sigurnosna grupa A2).

### 3.5 CE oznaka



CE oznakom se dokazuje da proizvod sukladno izjavi o sukladnosti ispunjavaju osnovne zahtjeve odgovarajućih direktiva.

Uvid u izjavu o sukladnosti moguće je dobiti kod proizvođača.

### 3.6 List s podacima o rashladnom sredstvu u proizvodu

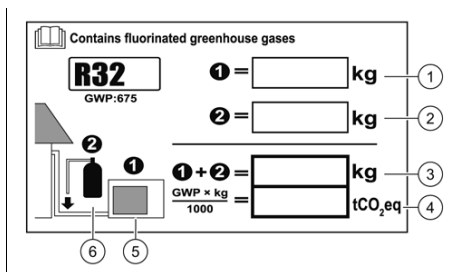

- 1 Tvorničku količinu rashladnog sredstva jedinice vidi na tipskoj pločici jedinice.
- 2 Dodatna količina rashladnog sredstva (napunjeno na licu mjesta).
- 3 Ukupna količina rashladnog sredstva.
- 4 Emisija stakleničkih plinova ukupne količine rashladnog sredstva izražena u tonama kao ekvivalent  $\text{CO}_2$  (zaokruženo na 2 decimale).
- 5 Vanjska jedinica.
- 6 Boca rashladnog sredstva i ključ za punjenje.





Proizvod već sadrži punjenje rashladnog sredstva u vanjskoj jedinici. List s podacima daje podatke o količini rashladnog sredstva u proizvodu.

Nakon završetka instalacije instalater mora ispuniti podatke o rashladnom sredstvu u listu s podacima.

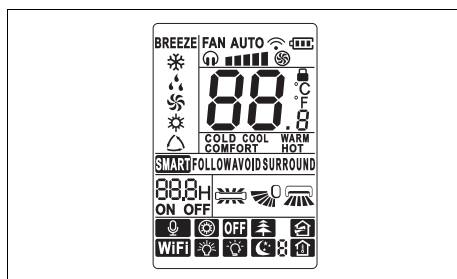
## 4 Opis daljinskog upravljanja

### 4.1 Elementi displeja daljinskog upravljanja



Symbol	Opis
	Prikaz funkcije ventilatora
	Prikaz prijenaosa signala
	Prikaz statusa baterije
	Prikaz blokade
	Prikaz temperature
	Prikaz funkcije I Sense
	Prikaz funkcije Swing, vertikalno
	Prikaz funkcije Swing, horizontalno
	Prikaz tipa temperature
	Prikaz funkcije Sleep
	Prikaz osvjettljenja
	Prikaz funkcije WiFi
	Funkcija nije raspoloživa
	Prikaz funkcije vremenskog sklopnog sata (Timer)
	Prikaz automatskog rada (Auto)
	Prikaz pogona grijanja (Heat)
	Prikaz rada ventilacije (Fan)
	Prikaz rada odzračivanja (Dry)

Simbol	Opis
❄️	Prikaz rada hlađenja (Cool)
BREEZE	Funkcija nije raspoloživa

## 4.2 Elementi daljinskog upravljanja

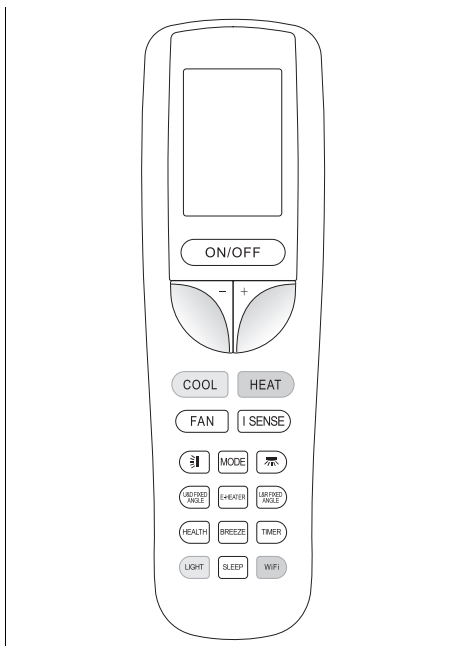

Simbol	Opis
ON/OFF	Tipka za uključivanje/isključivanje
-	Smanjenje odabrane vrijednosti postavke
+	Povećanje odabrane vrijednosti postavke
COOL	Pogon hlađenja
HEAT	Pogon grijanja
FAN	Rad ventilacije
I SENSE	Funkcija I Sense (detekcija prisutnosti)
Vertical Swing	Vertikalna Swing funkcija
MODE	Odabir načina rada
Horizontal Swing	Horizontalna Swing funkcija
Fixed Vertical	Fiksni okomiti kut
E-HEATER	Funkcija E-Heater (nije raspoloživa)
Fixed Horizontal	Fiksni vodoravni kut
HEALTH	Funkcija Health (nije raspoloživa)

Simbol	Opis
BREEZE	Funkcija Breeze (nije raspoloživa)
TIMER	Funkcija vremenskog sklopnog sata
LIGHT	Svjetleći simboli unutarnje jedinice
SLEEP	Funkcija Sleep
WiFi	Funkcija povezivanja (WiFi)

## 5 Rad

### 5.1 Umetanje baterija



#### Napomena

Tip baterije ovog daljinskog upravljanja je AAA

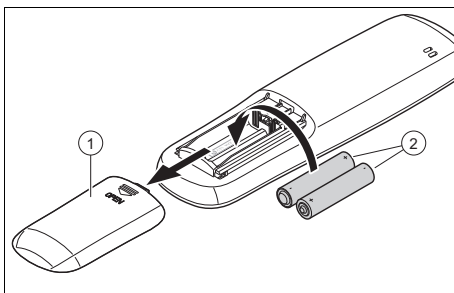

1. Skinite poklopac (1) odjeljka za bateriju.
2. Umetnite baterije (2) i pritom vodite računa o ispravnom polaritetu.
3. Ponovno postavite poklopac pretinca za baterije (1).
  - ◁ Displej se uključuje.
  - ◁ U slučaju dulje odsutnosti izvadite baterije iz daljinskog upravljanja.

### 5.2 Uklj/isklj

1. Pritisnite ON/OFF za uključivanje daljinskog upravljanja i unutarnje jedinice.
2. Pritisnite ON/OFF za isključivanje proizvoda.







### 5.3 Blokada daljinskog upravljanja

- ▶ Pritisnite istovremeno tipke  $-$  i  $+$  na najmanje 2 sekunde.
  - ◁ Na displeju daljinskog upravljanja pojavljuje se prikaz blokade .

### 5.4 Deblokada daljinskog upravljanja

- ▶ Pritisnite istovremeno tipke  $-$  i  $+$  na najmanje 2 sekunde.
  - ◁ Na displeju daljinskog upravljanja nestaje prikaz blokade .







### 5.5 Uključivanje/isključivanje osvijetljenja displeja unutarnje jedinice

- ▶ Pritisnite tipku za biranje  kako biste upravljali osvijetljenjem displeja unutarnje jedinice sljedećim redoslijedom:
  - ◁ Jednom pritisnite tipku za biranje  kako biste uključili osvijetljenje displeja unutarnje jedinice. Na zaslonu daljinskog upravljanja aktivira se simbol .
  - ◁ Dva puta pritisnite tipku za biranje  kako biste isključili osvijetljenje displeja unutarnje jedinice.
  - ◁ Tri puta pritisnite tipku za biranje  kako biste uključili osvijetljenje displeja unutarnje jedinice u automatskom načinu rada. Na zaslonu daljinskog upravljanja aktivira se simbol . Ako je odabran ovaj način rada, jedinica automatski prilagođava osvijetljenje displeja intenzitetu okolnog svjetla.

### 5.6 Način rada

1. Daljinsko upravljanje držite neposredno u smjeru vanjske jedinice.
  - ◁ Udaljenost između daljinskog upravljanja i vanjske jedinice mora biti manje od maksimalne udaljenosti.
    - < 7,0 m
  - ◁ Ako se u prostoriji nalazi fluorescentna rasvjeta s električnom pri-

gušnicom ili bežični telefoni, maksimalna udaljenost mora se smanjiti.

- ◁ Izbjegavajte predmete između daljinskog upravljanja i unutarnje jedinice.
2. Pritisnite  za prospavanje i odabir načina rada. Način rada prikazan je na displeju sljedećim redoslijedom:
    - ◁ Rad hlađenja: 
    - ◁ Rad odvlaživanja: 
    - ◁ Rad ventilacije: 
    - ◁ Rad grijanja: 
    - ◁ Automatski pogon: 



#### Napomena



Ako uređaj dulje vrijeme radi u hlađenju pri visokoj vlazi zraka, iz rešetke ispusta može kapati voda.

### 5.7 Rad hlađenja ❄

U radu hlađenja unutarnja jedinica dodatno dopušta hlađenje prostorije.

Za optimalno hlađenje potrebno je horizontalno postaviti lamelu.

#### 5.7.1 Podešavanje rada hlađenja

1. Uključite proizvod. (→ stranica 139)
2. Pritisnite .
  - ◁ Na zaslonu se prikazuju različite vrste rada.
3. Odaberite rad hlađenja ❄.
4. **Alternativa :**
  - ▶ Rad hlađenja ❄ može se aktivirati i pritiskom na tipku  na daljinskom upravljanju.
5. Podesite željenu temperaturu pomoću  $-$  i  $+$ .
  - ◁ Temperatura se može povisivati i smanjivati u koracima od 0,5 °C.
6. Podesite broj okretaja ventilatora.

## 5.8 Rad odvlaživanja ☹

Prilikom rada odvlaživanja vanjska jedinica smanjuje vlažnost zraka.

### 5.8.1 Podešavanje rada odvlaživanja

1. Uključite proizvod. (→ stranica 139)
2. Pritisnite **[MODE]**.
  - ◁ Na zaslonu se prikazuju različite vrste rada.
3. Odaberite rad odvlaživanja ☹.
4. Podesite željenu temperaturu pomoću - i +.
  - ◁ Temperatura se može povisivati i smanjivati u koracima od 0,5 °C.
  - ◁ Za optimizaciju rada odvlaživanja unutarnja jedinica odabire najniži broj okretaja ventilatora.
  - ◁ Broj okretaja ventilatora unutarnje jedinice standardno je podešen na najniži stupanj i u radu odvlaživanja ne može se promijeniti.

## 5.9 Rad ventilacije 🌀

U modu ventiliranja zrak cirkulira bez promjene sobne temperature.

### 5.9.1 Podešavanje rada ventilacije

1. Uključite proizvod. (→ stranica 139)
2. Pritisnite **[MODE]**.
  - ◁ Na zaslonu se prikazuju različite vrste rada.
3. Odaberite rad ventilacije 🌀.

## 5.10 Pogon grijanja ☀

U radu grijanja unutarnja jedinica povećava temperaturu u prostoriji u kojoj je instalirana.

### 5.10.1 Podešavanje rada grijanja

1. Uključite proizvod. (→ stranica 139)
2. Pritisnite **[MODE]**.
  - ◁ Na zaslonu se prikazuju različite vrste rada.
3. Odaberite rad grijanja ☀.

## 4. Alternativa :

- ▶ Rad grijanja ☀ može se aktivirati i pritiskom na tipku **[HEAT]** na daljinskom upravljanju.
5. Podesite željenu temperaturu pritiskom na tipke - i +.
    - ◁ Temperatura se može povisivati i smanjivati u koracima od 0,5 °C.
  6. Podesite broj okretaja ventilatora.

## 5.11 Automatski pogon △

U automatskom modu △ proizvod automatski bira, ovisno o sobnoj temperaturi, pogon hlađenja ❄ ili pogon grijanja ☀.

### 5.11.1 Podešavanje automatskog pogona

1. Uključite proizvod. (→ stranica 139)
2. Pritisnite **[MODE]**.
  - ◁ Na zaslonu se prikazuju različite vrste rada.
3. Odaberite automatski rad △.
4. Podesite željenu temperaturu pomoću - i +.
  - ◁ Temperatura se može povisivati i smanjivati u koracima od 0,5 °C.

## 5.12 Postavka broja okretaja ventilatora

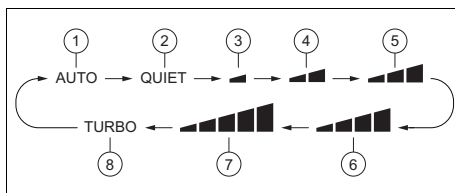

Kliknite na tipku **[FAN]** za podešavanje broja okretaja ventilatora, držite se pritom sljedeće sekvence funkcija:



- |                            |                            |
|----------------------------|----------------------------|
| 1 Automatski broj okretaja | 5 Srednji broj okretaja    |
| 2 Tihi mod (Quiet)         | 6 Visok broj okretaja      |
| 3 Minimalan broj okretaja  | 7 Maksimalan broj okretaja |
| 4 Nizak broj okretaja      | 8 Turbo-broj okretaja      |

Svakim pritiskom na tipku  mijenja se broj okretaja ventilatora.

U načinu rada odvlaživanja  ventilator funkcionira samo na najnižem broju okretaja (3).

Rad s redukcijom buke (Quiet) (2) i turbo broj okretaja (8) mogu se odabrati samo u pogonu hlađenja  ili pogonu grijanja .

### 5.13 Vertikalna Swing funkcija

► Kliknite na tipku  kako biste aktivirali ili zaustavili automatsko vertikalno pomicanje lamela.

### 5.14 Horizontalna Swing funkcija

► Kliknite na tipku  kako biste aktivirali ili zaustavili automatsko horizontalno pomicanje lamela.

### 5.15 Podešavanje fiksnog vertikalnog kuta izlaza zraka

Pritisnite tipku  kako biste odredili vertikalni smjer strujanja zraka uz pridržavanje sljedeće radne sekvence.

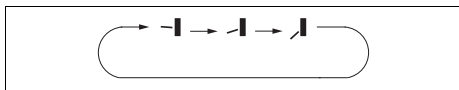

### 5.16 Podešavanje fiksnog horizontalnog kuta izlaza zraka

Pritisnite tipku  kako biste odredili horizontalni smjer strujanja zraka uz pridržavanje sljedeće radne sekvence.

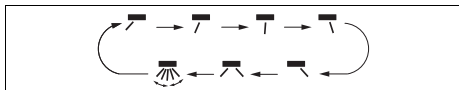

## 5.17 Funkcija Sleep

Pomoću Sleep funkcije može se prilagoditi temperatura prostorije za vrijeme spavanja. Ovom se funkcijom može povećati udobnost i optimizirati potrošnja struje s 4 različite postavke. Ako je podešena Sleep funkcija, sustav automatski prilagođava temperaturu.

### 5.17.1 Mod Sleep

U pogonu grijanja kod aktiviranog moda Sleep  u sat vremena temperatura će se povećati za 1 °C i za 2 radna sata za 2 °C, te se zadržati na toj vrijednosti.

U radu grijanja kod aktiviranog moda Sleep  u sat vremena temperatura će se spustiti za 1 °C i za 2 radna sata za 2 °C, te se zadržati na toj vrijednosti.

### 5.17.2 Mod Sleep

#### 5.17.2.1 Rad hlađenja ili odvlaživanja

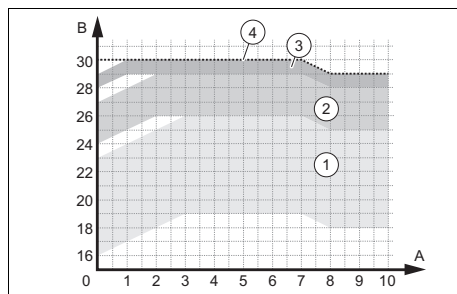

- |                                                                |                                                                |
|----------------------------------------------------------------|----------------------------------------------------------------|
| 1 Područje rada –<br>podešena temperatura između<br>16 i 23 °C | 3 Područje rada –<br>podešena temperatura između<br>28 i 29 °C |
| 2 Područje rada –<br>podešena temperatura između<br>24 i 27 °C | 4 Područje rada –<br>temperatura podešena na<br>30 °C          |



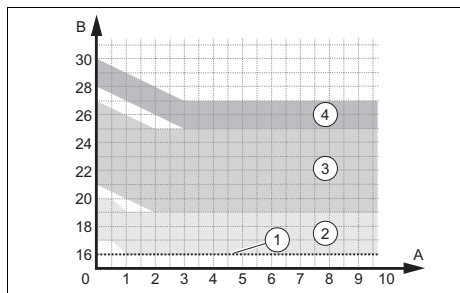

### 5.17.2.2 Pogon grijanja



- |                                                          |                                                          |
|----------------------------------------------------------|----------------------------------------------------------|
| 1 Područje rada – temperatura podešena na 16 °C          | 3 Područje rada – podešena temperatura između 21 i 27 °C |
| 2 Područje rada – podešena temperatura između 17 i 20 °C | 4 Područje rada – podešena temperatura između 28 i 30 °C |

### 5.17.3 Mod Sleep $\text{C}^3$

Mod Sleep  $\text{C}^3$  dopušta programiranje temperature za svakih sljedećih osam sati.

- ▶ Kliknite u modu Sleep  $\text{C}^3$  dulje na tipku fiksnog vertikalnog izlaznog kuta zraka  kako biste došli do postavke temperature.
- ▶ Podesite željenu temperaturu putem tipki  $-$  i  $+$  i ponovno kliknite na tipku fiksnog izlaznog kuta zraka , kako biste potvrdili odabir temperature za prvi sat.
- ▶ Ponovite postupak za odabranu temperaturu u sljedećih osam sati. Nakon odabira displej daljinskog upravljanja ponovno se vraća u originalno stanje i prikazuje uključeni mod Sleep  $\text{C}^3$ .
- ▶ Ako se unutar 10 sekundi ne pritisne niti jedna tipka, kod programiranja daljinsko upravljanje automatski napušta postavku moda Sleep  $\text{C}^3$  i vraća se natrag na originalni displej. Ako se pritisnu tipke , ,  ili druge funkcije tijekom postupka podešavanja, postavka moda Sleep  $\text{C}^3$  također se napušta.

### 5.17.4 Mod Sleep $\text{C}^4$

Ova je funkcija dostupna samo u pogonu hlađenja ili grijanja.





#### U pogonu hlađenja:

- Ako je temperatura podešena između 16 i 23 °C, onda se temperatura povećava za 2 °C nakon pola sata rada u modu Sleep  $\text{C}^4$ .
- Ako je temperatura podešena između 24 i 29 °C, onda se temperatura povećava za 1 °C nakon pola sata rada u modu Sleep  $\text{C}^4$ .
- Ako je temperatura programirana na 30 °C, temperatura će ostati konstantna tijekom rada u modu Sleep  $\text{C}^4$ .

#### U pogonu grijanja:

- Ako je temperatura programirana na 16 °C, temperatura će ostati konstantna tijekom rada u modu Sleep  $\text{C}^4$ .
- Ako je temperatura podešena između 17 i 27 °C, onda se temperatura smanjuje za 1 °C nakon pola sata rada u modu Sleep  $\text{C}^4$ .
- Ako je temperatura podešena između 28 i 30 °C, onda se temperatura smanjuje za 2 °C nakon pola sata rada u modu Sleep  $\text{C}^4$ .

### 5.17.5 Sleep funkcija podešavanja

1. Pritisnite .
  - ◁ Na zaslonu se prikazuju različite vrste rada.
2. Odaberite rad hlađenja  ili rad grijanja .
3. Odaberite mod .
  - ◁ Na zaslonu daljinskog upravljanja pojavljuje se prikaz funkcije moda Sleep  $\text{C}^1$ , ako još jednom kliknete, moda Sleep  $\text{C}^2$ , ako dva puta kliknete, moda Sleep  $\text{C}^3$ , ako tri puta kliknete ili mod Sleep  $\text{C}^4$ , ako četiri puta kliknete.

## 5.18 Funkcija vremenskog sklopnog sata(Timer)

Pomoću funkcije vremenskog sklopnog sata možete podesiti vrijeme rada proizvoda. Ovom se funkcijom može optimizirati potrošnja struje.



### Napomena

Područje programiranja timera je između 0,5 i 24 sata. Pri svakom pritisku postavnika za odabir + ili - produljuje se ili skraćuje vrijeme konfiguracije u intervalima od 0,5 sati. Kada držite pritisnute tipke, jedinica se automatski povećava ili smanjuje za 0,5 sati svake 0,3 sekunde.

### 5.18.1 Programiranje uključivanja putem funkcije vremenskog sklopnog sata(Timer On)

1. Pritisnite tipku kada je uređaj isključen.
2. Na displeju daljinskog upravljanja može se vidjeti xx.x i istovremeno trepere simboli ON i H.
3. Podesite željeno vrijeme pokretanja pritiskom na tipke + i -.
4. Pritisnite tipku kako biste potvrdili vrijeme pokretanja.
5. Ponovno pritisnite tipku kako biste deaktivirali funkciju.



### Napomena

Timer uključivanja smije se aktivirati samo kada je uređaj isključen.

### 5.18.2 Programiranje isključivanja putem funkcije vremenskog sklopnog sata(Timer Off)

1. Tijekom rada unutarnje jedinice pritisnite tipku .
2. Na displeju kablenskog upravljanja može se vidjeti xx.x i istovremeno trepere simboli OFF i H.

3. Podesite željeno vrijeme isključivanja pritiskom na tipke + i -.
4. Pritisnite tipku kako biste potvrdili vrijeme isključivanja.
5. Ponovno pritisnite tipku kako biste deaktivirali funkciju.



### Napomena

Timer isključivanja smije se aktivirati samo kada je uređaj uključen.

## 5.19 Funkcija I sense

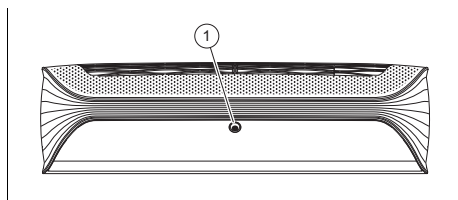

Jedinica ima senzor prisutnosti (1) i prepoznaje je li korisnik u prostoriji kako bi optimizirao snagu putem funkcije I sense.

Pritiskom na tipku možete odrediti sljedeće četiri vrste funkcija u pogonu grijanja ili pogonu hlađenja .

### 5.19.1 Mod Smart

U modu Smart senzor prisutnosti određuje tjelesnu temperaturu korisnika i prostorije kako bi se odredili različiti načini rada dovođa zraka: izravno strujanje zraka, neizravno strujanje zraka i cirkulirajuće strujanje zraka.

### 5.19.2 Mod Follow

U modu Follow senzor prisutnosti automatski regulira izlazni kut zraka u horizontalnom ili vertikalnom modu kako bi usmjerio strujanje zraka izravno prema korisniku.

### 5.19.3 Mod Avoid

U modu Avoid senzor prisutnosti automatski regulira izlazni kut zraka u horizontalnom ili vertikalnom modu kako bi blokirao strujanje zraka izravno prema korisniku.



## 5.19.4 Mod Surround

U modu Surround senzor prisutnosti automatski regulira izlazni kut zraka u horizontalnom ili vertikalnom modu kako bi zrak cirkulirao oko korisnika.

## 5.20 Funkcija samočišćenja unutarnje jedinice

Funkcija samočišćenja sprječava nakupljanje prljavštine i plijesni uklanjanjem vlage u unutarnjoj jedinici.

Kada je aktivirana funkcija samočišćenja, jedinica počinje raditi u modu hlađenja pri malom broju okretaju ventilatora. Tijekom ovog postupka kondenzat ispire prašinu iz baterije. Zatim se uređaj prebacuje u pogon grijanja pri čemu ventilator radi na niskom stupnju kako bi osušio bateriju i unutrašnjost jedinice. Na kraju se jedinica prebacuje u mod ventilacije kako bi se u potpunosti dovršilo sušenje.

### 5.20.1 Aktiviranje funkcije samočišćenja unutarnje jedinice

1. Na isključenom proizvodu pritisnite na 5 sekundi istovremeno tipku **MODE** i **FAN** za pokretanje funkcije samočišćenja.
  - ◀ Displej unutarnje jedinice prikazuje slova CL.
2. Ponovno pritisnite tipke **MODE** i **FAN** kako biste zaustavili ovu funkciju.
  - ◀ Ako se funkcija samočišćenja zaustavi prije završetka postupka, uređaj će nastaviti raditi još neko vrijeme s uključenim ventilatorom pri malom broju okretaja kako bi se jedinica osušila.



#### Napomena

Čitav postupak funkcije samočišćenja traje otprilike 30 minuta.

## 6 Povezivanje Wi-Fi

### 6.1 Funkcija WiFi

Funkcija WiFi omogućuje operateru spajanje klima uređaja s mobilnim telefonom tablet kako bi radom i programiranjem daljinski upravljao putem aplikacije.

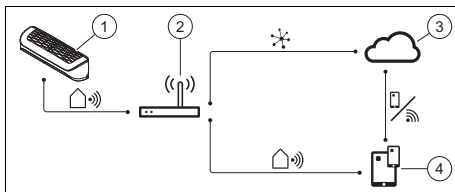

- |   |                                 |   |                                              |
|---|---------------------------------|---|----------------------------------------------|
| 1 | Inteligentna unutarnja jedinica | 3 | Cloud                                        |
| 2 | Bežični usmjernik               | 4 | Aplikacija za upravljanje mobilnim uređajima |

### 6.2 Preuzimanje i instalacija aplikacije

1. Skenirajte sljedeći QR kod svojim Smartphoneom ili pretražite i učitajte Ewpe Smart aplikaciju iz App Store ili Google Play na svoj Smartphone i preuzmite je.

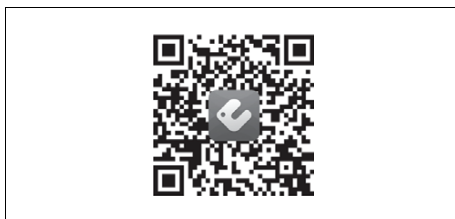

2. Nakon instalacije na glavnom zaslonu vašeg Smartphonea prikazuje se simbol Ewpe Smart aplikacije.

### 6.3 Korisnički račun

Potrebno je prijaviti se u aplikaciju s korisničkim računom. Da biste stvorili račun, kliknite na Sign Up (registracija) i unesite svoje podatke.

Ako već imate postojeći korisnički račun, preskočite korak Sign Up i prijavite se unosom adrese elektroničke pošte i lozinke

u karticu Sign In. Ako ste zaboravili lozinku, možete stvoriti novu.

## 6.4 Početni ekran



Nakon početka sesije u Vašem korisničkom računu pojavljuje se na početnoj stranici My Home virtualni klima uređaj, kako biste se upoznali s aplikacijom prije nego što započnete rad sa stvarnim uređajem.

Ovaj virtualni uređaj se ne pojavljuje ako je već povezan najmanje jedan stvarni uređaj.

## 6.5 Povežite klima uređaj putem aplikacije

1. Pritisnite tipku + gore desno na displeju.
2. Pritisnite opciju AC (klima uređaj).
3. Odaberite alat za resetiranje, u ovom slučaju "Daljinsko upravljanje (putem wi-fi tipke)".
4. Da biste dovršili ovaj postupak, morate ponovno pokrenuti klima uređaj.

## 6.6 Ponovno pokretanje klima uređaja

1. Isključite klima uređaj.
2. Istovremeno pritisnite tipke  (Mode) i  (Wi-Fi) oko 10 sekundi dok uređaj ne emitira jedan ton.
3. Uvjerite se da se Wi-Fi simbol na displeju daljinskog upravljanja može vidjeti.
4. Sada možete aktivirati ili deaktivirati Wi-Fi funkciju pritiskom na tipku .

## 6.7 Test Wi-Fi mreže

1. U izborniku Vašeg pametnog telefona ili tablet idite na postavke, otvorite popis Wi-Fi-veza i odaberite svoj klima uređaj.
2. Ponovno idite na aplikaciju Ewpe Smart i uvjerite se da se gore na displeju pojavljuje "ručno dodavanje uređaja".

3. Kliknite na "Potvrdio sam prethodni postupak" i pričekajte dok se do kraja ne učita.
4. Kliknite na tipku "Sljedeći".
5. Odaberite svoju Wi-Fi vezu. Unesite lozinku i kliknite na "Sljedeći".
6. Upute za povezivanje klima uređaja s Wi-Fi vezom prikazuju se na displeju. Kliknite na "Sljedeći".
7. Odaberite klima uređaj s popisa Wi-Fi veza.
8. Unesite lozinku prikazanu u aplikaciji Ewpe Smart (npr. 12345678).
9. Wi-Fi klima uređaja je povezan. Ponovno se vratite na aplikaciju Ewpe Smart.
10. Aplikaciji je potrebno nekoliko minuta da pronađe klima uređaj. Nakon završetka postupka kliknite na "Gotovo".
11. Sada možete upravljati klima uređajem putem daljinske veze.

## 6.8 Promjena naziva klima uređaja

1. Kliknite na naziv klima uređaja gore na stranici izbornika.
2. Na sljedećoj stranici pored "naziva uređaja" možete vidjeti trenutni naziv uređaja.
3. Pritisnite na to i unesite novi naziv.
4. Kliknite gore desno na displeju na "pohrana", kako biste potvrdili novi naziv uređaja.

## 6.9 Osnovna funkcija

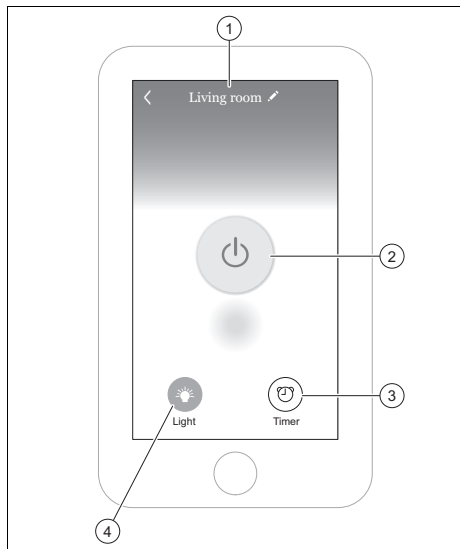

- |                                                      |                                                                                      |
|------------------------------------------------------|--------------------------------------------------------------------------------------|
| 1 Naziv klima uređaja.                               | 4 Tipka za uključivanje/isključivanje osvjetljenja displeja na unutar-njoj jedinici. |
| 2 Tipka za uključivanje/isključivanje klima uređaja. |                                                                                      |
| 3 Funkcija vremenskog sklopnog sata (Timer).         |                                                                                      |

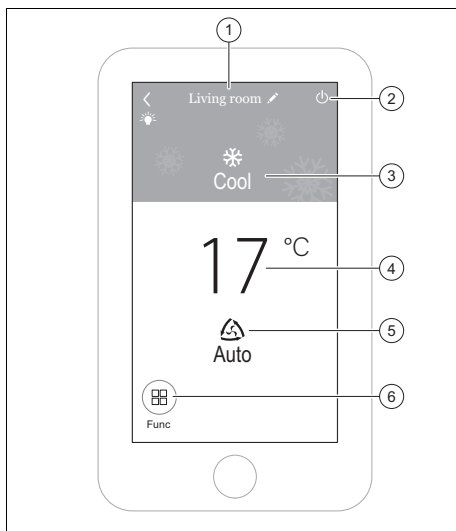

- |                                         |                       |
|-----------------------------------------|-----------------------|
| 1 Naziv klima uređaja.                  | 4 Prikaz temperature. |
| 2 Tipka za isključivanje klima uređaja. | 5 Brzina ventilatora. |
| 3 Način rada.                           | 6 Izbornik funkcija.  |

## 7 Čišćenje i održavanje

### 7.1 Održavanje

Preduvjet za trajnu sigurnost prilikom rada, pouzdanost i dug životni vijek je da ovlašteni serviser godišnje vrši radove inspekcije/održavanja proizvoda.

### 7.2 Čišćenje proizvoda

- ▶ Oplatu čistite vlažnom krpom natopljenom u otopini vode s malo deterdženta koji ne sadrži otapala.
- ▶ Nemojte koristiti raspršivače, sredstva za ribanje, sredstva za pranje posuđa ili sredstva za čišćenje koja sadrže otapala ili klor.

### 7.3 Čišćenje unutarnje jedinice

1. Mekom, suhom krpom obrišite oplatu unutarnje jedinice.
2. Kod tvrdokorne nečistoće očistite oplatu vodom i neutralnim sredstvom za čišćenje.
  - U unutrašnjost unutarnje jedinice ne smije prodrijeti sredstvo za čišćenje.

### 7.4 Čišćenje vanjske jedinice

1. Suhom krpom obrišite oplatu vanjske jedinice.
2. Po potrebi uklonite nečistoću s površine ulaza zraka.
3. Ako se vanjska jedinica nalazi u području u kojem je izložena prašini, redovito čistite lamele izmjenjivača topline mekom krpom.

### 7.5 Čišćenje daljinskog upravljanja

- ▶ Daljinsko upravljanje čistite samo suhom krpom.

### 7.6 Čišćenje filtra zraka



#### **Oprez!**

#### **Rizik zbog smetnji ili neispravne funkcije!**

Sustavi za miris ili sustavi protiv neugodnih mirisa u filtru ili u unutarnjem strujanju odlaznog zraka mogu oštetiti ili zaprljati izmjenjivač topline.

- ▶ Po potrebi instalirajte ove sustave na izlaz zraka unutarnje jedinice.
- ▶ Uvjerite se da su ti sustavi aktivni samo kad je uključen ventilator.

1. Filtar zraka čistite najmanje svakih 3 mjeseca.

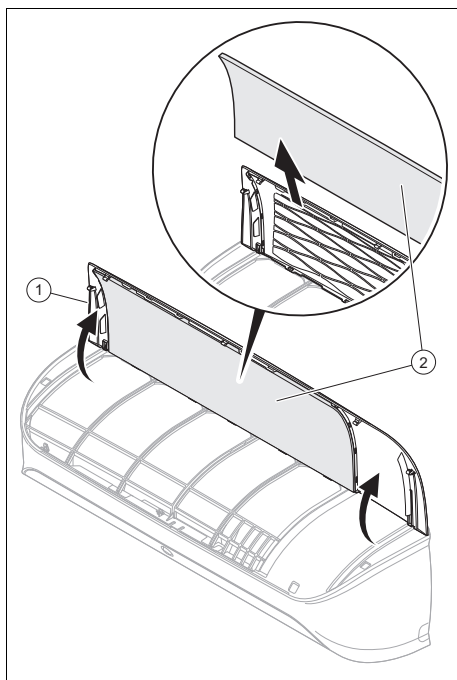

2. Otvorite čeonu zaklopac unutarnje jedinice (1) tako da ga povučete prema gore.
3. Izvucite filter (2) prema dolje.
4. Očistite usisavačem filter zraka ili toplom vodom (maks. 45 °C) i neutralnim sredstvom za čišćenje.
5. Uvjerite se da je filter potpuno suh prije nego što ga umetnete u unutarnju jedinicu.
6. Filtar umetnite tako da ga gurnete do graničnika da do kraja uskoči.
  - ◁ Ako se još uvijek osjete mirisi, filter se mora zamijeniti.

## 7.7 Inspekcija prije i nakon korištenja

### Provjera prije sezone korištenja

- Provjerite jesu li ulazi i izlazi zraka začepljeni.
- Provjerite jesu li utičnice i utikači u dobrom stanju.
- Provjerite je li filtar čist.
- Provjerite je li montažna konzola vanjske jedinice oštećena ili je korodirala. Ako je tako, onda kontaktirajte prodajnog partnera.
- Provjerite je li drenažna cijev oštećena.

### Provjera nakon sezone korištenja

- Odvojite mrežni utikač
- Očistite filtar i panel unutarnje jedinice.
- Provjerite je li montažna konzola vanjske jedinice oštećena ili je korodirala. Ako je tako, onda kontaktirajte prodajnog partnera.

## 7.8 Korištenje rada u slučaju nužde

**Uvjet:** Neispravno daljinsko upravljanje

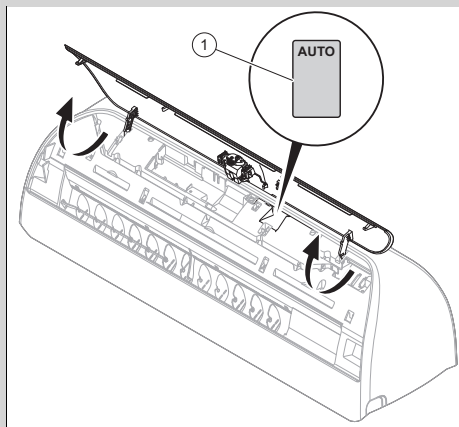

- ▶ Otvorite prednji poklopac unutarnje jedinice tako da ga povučete prema gore.
- ▶ Pritisnite tipku za uključivanje rada u slučaju nužde (1).
  - ◁ Oglašava se zvučni signal - rad u slučaju nužde je aktiviran.

◁ Klima uređaj radi u automatskom radu .

- ▶ Isključite unutarnju jedinicu; pritisnite tipku za rad u slučaju nužde (1).

## 8 Stavljanje izvan pogona

### 8.1 Privremeno stavljanje proizvoda izvan pogona

- ▶ Pritisnite tipku za uključivanje / isključivanje.
- ◁ Gasi se zaslon.

### 8.2 Stavljanje proizvoda izvan pogona za stalno

- ▶ Neka instalater za stalno stavi proizvod izvan pogona. Obratite se ovlaštenom serviseru.

#### 8.2.1 Propisno zbrinjavanje rashladnog sredstva

Proizvod sadrži rashladno sredstvo R32 koje ne smije dospjeti u atmosferu.

- ▶ Zbrinjavanje rashladnog sredstva prepuštite isključivo instalateru.

## 9 Recikliranje i zbrinjavanje otpada

- ▶ Zbrinjavanje ambalaže prepuštite stručnom instalateru koji je instalirao uređaj.



■ Ako je proizvod obilježen sljedećom oznakom:

- ▶ U tom slučaju nemojte odlagati proizvod u kućni otpad.
- ▶ Umjesto toga predajte proizvod na mjestu za skupljanje električnih i elektroničkih starih uređaja.



■ Ako proizvod sadrži baterije označene ovim znakom, onda baterije mogu

sadržati supstance štetne po zdravlje ili okoliš.

- ▶ U tom slučaju odložite baterije na mjestu za skupljanje baterija.

**Područje važenja:** Hrvatska

Napomene o zakonu o održivom gospodarenju otpadom i uredbi o starim električnim i elektroničkim uređajima možete pronaći na Vaillantovoj internetskoj stranici [www.vaillant.hr](http://www.vaillant.hr).

## 10 Jamstvo i servisna služba za korisnike

### 10.1 Jamstvo

Informacije o jamstvu proizvođača zatražite na adresi za kontakt navedenoj na stražnjoj strani.

### 10.2 Servisna služba za korisnike

Podatke za kontakt naše servisne službe za korisnike pronaći ćete na stražnjoj strani ili na našoj internetskoj stranici.

## Dodatak

# A Uklanjanje smetnji

Problem	Mogući uzroci	Uklanjanje
Displej daljinskog upravljanja se ne uključuje	Provjerite jesu li baterije pravilno postavljene.	Obratite pažnju na ispravan polarietet.
	Baterije su prazne	Zamijenite baterije. Uvijek istodobno zamijenite obje baterije.
Sustav se ne pokreće odmah	Sustav se ne pokreće ponovno odmah nakon isključivanja.	Zbog zaštite sustav ostaje isključen najmanje 3 minute nakon svakog zaustavljanja. Nakon tog vremena ponovno ga uključite.
	Zaštitni krug se aktivirao kako bi zaštitio proizvod kad se izvuče utikač iz utičnice i kad se ponovno direktno utakne.	
Sustav ne funkcionira (ventilator se ne uključuje)	Mrežni priključni kabel nije priključen	Utikač utaknite u utičnicu i uključite unutarnju jedinicu.
	Nema struje	Ponovno uspostavite dovod struje u uređaj.
	Osigurač je neispravan	Obavijestite ovlaštenog servisera.
Nedovoljno hlađenje ili grijanje	Vrata i/ili prozori su otvoreni	Zatvorite vrata i/ili prozore.
	Izvor topline nalazi se u prostoriji (veliki broj osoba u prostoriji)	Ako je moguće uklonite izvor topline.
	Termostat je u radu hlađenja podešen na previsoku temperaturu	Podesite optimalnu temperaturu.
	Termostat je u radu grijanja podešen na prenisku temperaturu	Podesite optimalnu temperaturu.
	Filtar zraka je zaprljan ili začepljen	Očistite filtari zraka.
	Prepreka ispred ulaza ili ispusta zraka	Uklonite prepreku kako bi se osigurala dovoljna cirkulacija zraka.
	Temperatura prostorije nije postigla određenu razinu	Pričekajte trenutak.
Pojava buke	Direktno solarno zračenje kroz prozor dok proizvod radi u hlađenju	Zaštitite unutarnju jedinicu od solarnog zračenja (npr. postavljanje zavjesa, spuštanje roleta ...).
	Tijekom rada ili dok je isključena jedinica moguće je čuti pucketanje. Tijekom prve 2 - 3 minute zvuk je najjači.	Razlog pucketanja je protjecanje rashladnog sredstva u jedinici. Zvuk ne ukazuje na neispravnu funkciju.
	Tijekom rada sustava može se čuti pucketanje	Uzrok tih zvukova su temperaturne promjene i s njom povezane ekspanzije i stezanja kućišta. Zvuk ne ukazuje na neispravnu funkciju.
	Glasni zvuk zraka tijekom rada sustava može biti uzrokovan nečistoćom filtra zraka	Temeljito očistite filtari zraka.

<b>Problem</b>	<b>Mogući uzroci</b>	<b>Uklanjanje</b>
Stvaranje mirisa	Sustav ispušta cirkuliranje mirisa u zraku u prostoriji (miris cigareta ili namještaja)	Nema mjera za ispravku
Stvaranje magle ili pare	Vanjska jedinica može stvoriti paru u radu grijanja ili pri niskim temperaturama tijekom postupka odmrzavanja.	Nema mjera za ispravku



<b>Kazalo</b>	
<b>B</b>	
Baterija .....	149
Blokada daljinskog upravljanja .....	140
<b>C</b>	
CE oznaka .....	138
<b>Č</b>	
Čišćenje daljinskog upravljanja .....	148
Čišćenje filtra zraka .....	148
Čišćenje unutarnje jedinice .....	148
Čišćenje vanjske jedinice .....	148
<b>D</b>	
Deblokada daljinskog upravljanja .....	140
Displej .....	138–139
Dokumentacija .....	135
<b>F</b>	
Funkcija samočišćenja unutarnje jedinice .....	145
Funkcija Sleep .....	142
Funkcija vremenskog sklopnog sata(Timer) .....	144
<b>G</b>	
Glavna funkcija .....	136
Grijanje .....	136
<b>H</b>	
Hlađenje .....	136
<b>I</b>	
Isključivanje .....	149
<b>N</b>	
Način funkcioniranja .....	140
Namjenska uporaba .....	131
<b>O</b>	
Odaberite način rada .....	140
Održavanje .....	132
Odvlaživanje .....	136
On/Off .....	139
<b>P</b>	
Podešavanje automatskog pogona .....	141
Podešavanje rada grijanja .....	141
Podešavanje rada hlađenja .....	140
Podešavanje rada odvlaživanja .....	141
Podešavanje rada ventilacije .....	141
Popravak .....	132
Proizvod, isključivanje .....	149
<b>R</b>	
Rashladno sredstvo R134A .....	133
Rashladno sredstvo R32 .....	133
Reciklaža .....	149
<b>S</b>	
Stavljanje izvan pogona na stalno .....	149
Stavljanje izvan pogona, privremeno ...	149
<b>U</b>	
Uključivanje/isključivanje osvjetljenja displeja unutarnje jedinice .....	140
Upravljački elementi .....	138–139
<b>V</b>	
Vatra .....	133
Ventilacija .....	136
<b>Z</b>	
Zbrinjavanje .....	149

# Istruzioni per l'uso

## Indice

<b>1</b>	<b>Sicurezza</b> .....	<b>156</b>	5.8	Modo deumidificazione ☼.....	166
1.1	Avvertenze relative alle azioni .....	156	5.9	Modo ventilazione ☼.....	167
1.2	Uso previsto .....	156	5.10	Modo riscaldamento ☼.....	167
1.3	Avvertenze di sicurezza generali .....	157	5.11	Modo automatico △.....	167
<b>2</b>	<b>Avvertenze sulla documentazione</b> .....	<b>160</b>	5.12	Impostazione del numero di giri del ventilatore.....	167
2.1	Osservanza della documentazione complementare .....	160	5.13	Funzione Swing verticale.....	168
2.2	Conservazione della documentazione .....	160	5.14	Funzione Swing orizzontale.....	168
2.3	Validità delle istruzioni .....	160	5.15	Regolazione dell'angolo di uscita aria verticale fisso.....	168
<b>3</b>	<b>Descrizione del prodotto</b> .....	<b>160</b>	5.16	Regolazione dell'angolo di uscita aria orizzontale fisso.....	168
3.1	Struttura prodotto.....	160	5.17	Funzione Sleep.....	168
3.2	Intervallo di temperatura per il funzionamento .....	161	5.18	Funzione timer(Timer) .....	169
3.3	Funzione principale.....	161	5.19	Funzione I sense .....	170
3.4	Descrizione delle targhette identificative del modello.....	162	5.20	Funzione autopulente dell'unità interna.....	171
3.5	Marchatura CE.....	163	<b>6</b>	<b>Connettività Wi-Fi</b> .....	<b>171</b>
3.6	Scheda dati per carica di refrigerante nel prodotto .....	163	6.1	Funzione WiFi.....	171
<b>4</b>	<b>Descrizione del telecomando</b> .....	<b>164</b>	6.2	Download e installazione dell'app.....	171
4.1	Elementi del display del telecomando .....	164	6.3	Account utente.....	172
4.2	Elementi del telecomando .....	164	6.4	Videata di inizio.....	172
<b>5</b>	<b>Funzionamento</b> .....	<b>165</b>	6.5	Collegamento del climatizzatore con l'app .....	172
5.1	Inserimento delle batterie .....	165	6.6	Riavvio del climatizzatore .....	172
5.2	On/off .....	165	6.7	Test rete Wi-Fi .....	172
5.3	Bloccaggio del telecomando.....	165	6.8	Modifica del nome del climatizzatore.....	172
5.4	Sbloccaggio del telecomando .....	165	6.9	Funzione base .....	173
5.5	Accensione/spegnimento illuminazione display unità interna.....	165	<b>7</b>	<b>Cura e manutenzione</b> .....	<b>173</b>
5.6	Modalità di funzionamento.....	166	7.1	Manutenzione .....	173
5.7	Modo raffrescamento ✨.....	166	7.2	Cura del prodotto .....	173
			7.3	Pulizia dell'unità interna .....	173
			7.4	Pulizia dell'unità esterna .....	173
			7.5	Pulizia del telecomando.....	174
			7.6	Pulizia del filtro dell'aria .....	174
			7.7	Controllo prima e dopo l'utilizzo .....	174
			7.8	Utilizzo del funzionamento d'emergenza .....	175

<b>8</b>	<b>Messa fuori servizio .....</b>	<b>175</b>
8.1	Disattivazione temporanea del prodotto.....	175
8.2	Disattivazione definitiva del prodotto.....	175
<b>9</b>	<b>Riciclaggio e smaltimento .....</b>	<b>175</b>
<b>10</b>	<b>Garanzia e servizio assistenza tecnica .....</b>	<b>176</b>
10.1	Garanzia .....	176
10.2	Servizio di assistenza clienti .....	176
	<b>Appendice .....</b>	<b>177</b>
<b>A</b>	<b>Soluzione dei problemi .....</b>	<b>177</b>
	<b>Indice analitico .....</b>	<b>179</b>

# 1 Sicurezza

## 1.1 Avvertenze relative alle azioni

### Classificazione delle avvertenze relative ad un'azione

Le avvertenze relative alle azioni sono differenziate in base alla gravità del possibile pericolo con i segnali di pericolo e le parole chiave seguenti:

### Segnali di pericolo e parole convenzionali



#### **Pericolo!**

Pericolo di morte immediato o pericolo di gravi lesioni personali



#### **Pericolo!**

Pericolo di morte per folgorazione



#### **Attenzione!**

Pericolo di lesioni lievi



#### **Precauzione!**

Rischio di danni materiali o ambientali

## 1.2 Uso previsto

Con un uso improprio, possono insorgere pericoli per l'incolumità dell'utilizzatore o di terzi o anche danni al prodotto e ad altri oggetti.

Il prodotto è previsto per la climatizzazione di abitazioni e uffici.

L'uso previsto comprende:

- Il rispetto delle istruzioni per l'uso del prodotto e di tutti gli altri componenti dell'impianto in allegato
- Il rispetto di tutti i requisiti di ispezione e manutenzione riportate nei manuali.

Questo prodotto può essere utilizzato da bambini di età pari e superiore agli 8 anni e da persone con ridotte capacità fisiche, sensoriali o mentali o senza esperienza e conoscenza a patto che vengano sorvegliati o istruiti sull'utilizzo del prodotto in sicurezza e che capiscano i pericoli connessi all'utilizzo del prodotto. I bambini non devono giocare con il prodotto. La pulizia e la manutenzione effettuabile dall'utente non vanno eseguite da bambini senza sorveglianza.

Qualsiasi utilizzo diverso da quello descritto nel presente manuale o un utilizzo che vada oltre quanto sopra descritto è da considerarsi improprio. È improprio anche qualsiasi utilizzo commerciale e industriale diretto. Anche l'impiego per la conservazione di generi alimentari, piante o altri prodotti alimentari facilmente deperibili è da considerarsi improprio.

### **Attenzione!**

Ogni impiego improprio non è ammesso.

### **1.3 Avvertenze di sicurezza generali**

#### **1.3.1 Pericolo di morte a causa delle modifiche al prodotto o nell'ambiente in cui è installato**

- ▶ Non rimuovere, eludere né bloccare mai i dispositivi di sicurezza.
- ▶ Non manomettere i dispositivi di sicurezza.
- ▶ Non rimuovere o distruggere alcun sigillo applicato ai componenti.
- ▶ Non apportare modifiche:
  - al prodotto
  - alle linee di acqua e corrente
  - alla valvola di sicurezza
  - alle tubazioni di scarico
  - sugli ingressi ed uscite dell'aria
  - sui tubi per l'adduzione d'aria e lo smaltimento d'aria
  - agli elementi costruttivi che possono influire sulla sicurezza operativa del prodotto

#### **1.3.2 Pericolo a causa di un utilizzo errato**

A seguito di un comando errato è possibile mettere a rischio se stessi e altre persone e causare danni materiali.

- ▶ Leggere attentamente queste istruzioni e tutta la documentazione complementare, in particolare il capitolo "Sicurezza" e le avvertenze.
- ▶ Eseguire le attività spiegate nelle presenti istruzioni per l'uso.

#### **1.3.3 Rischio di lesioni e danni materiali se la manutenzione e la riparazione non vengono effettuate o vengono effettuate in modo inadeguato**

- ▶ Non tentare mai di eseguire di propria iniziativa lavori di manutenzione o interventi di riparazione del prodotto.
- ▶ Far eliminare immediatamente i guasti e i danni da un tecnico qualificato.
- ▶ Rispettare gli intervalli di manutenzione prescritti.

#### **1.3.4 Pericolo di morte per folgorazione**

- ▶ Non maneggiare il prodotto con mani bagnate o umide.

#### **1.3.5 Pericolo di lesioni dovuto al refrigerante**

Il refrigerante che fuoriesce può provocare gravi lesioni agli occhi e comportare una mancanza di ossigeno nel luogo d'installazione.

- ▶ Non danneggiare alcun componente dell'apparecchio che contiene refrigerante.
- ▶ Prestare attenzione a non danneggiare, schiacciare o torcere le linee del climatizzatore con oggetti taglienti o appuntiti.
- ▶ Se il refrigerante è fuoriuscito, rivolgersi ad un tecnico qualificato che elimini la perdita.
- ▶ Se il refrigerante viene a contatto con gli occhi, consultare immediatamente un medico.
- ▶ Quando si utilizza il refrigerante, utilizzare guanti protettivi.

### **1.3.6 Pericolo di lesioni dovuto alla ventola**

L'elevata velocità della ventola può provocare lesioni.

- ▶ Non inserire mai le dita o altri oggetti negli ingressi e nelle uscite dell'aria o tra le lamelle mentre il prodotto è in funzione.

### **1.3.7 Pericolo d'incendio dovuto a fiamme libere o gas infiammabili**

- ▶ Non collocare fonti di calore con fiamme libere nel flusso d'aria dell'apparecchio.
- ▶ Nei dintorni del climatizzatore non utilizzare spray o altri gas infiammabili.

### **1.3.8 Pericolo di morte dovuto alle fiamme**

Nel prodotto viene impiegato un refrigerante con bassa infiammabilità (gruppo di sicurezza A2).

- ▶ Non utilizzare fiamme libere in prossimità del prodotto.
- ▶ Non utilizzare sostanze infiammabili in prossimità del prodotto, in particolare spray o gas infiammabili.

### **1.3.9 Pericolo per la salute dovuto al flusso d'aria diretto**

- ▶ Non orientare il getto d'aria direttamente sull'uomo, in particolare sui bambini e persone con handicap o anziane.

### **1.3.10 Rischio di un danno ambientale dovuto al refrigerante**

Il prodotto contiene un refrigerante che non deve essere rilasciato nell'atmosfera.

- ▶ Sincerarsi che un tecnico specializzato qualificato per i lavori con refrigeranti sottoponga il prodotto a manutenzione e lo ricicli o smaltisca dopo averlo messo fuori servizio.



### **1.3.11 Rischio di disturbi o malfunzionamenti**

- ▶ Non collocare alcun oggetto sopra o in prossimità dell'unità esterna.



## 2 Avvertenze sulla documentazione

### 2.1 Osservanza della documentazione complementare

- ▶ Attenersi tassativamente a tutti i manuali di servizio allegati ai componenti dell'impianto.

### 2.2 Conservazione della documentazione

- ▶ Conservare il presente manuale e tutti altri documenti validi per l'ulteriore uso.

### 2.3 Validità delle istruzioni

Queste istruzioni valgono esclusivamente per i seguenti prodotti:

#### Codice di articolo del prodotto

Kit VAIH1-025WN	0010044068
Unità interna VAIH1-025WNI	0010044046
Unità esterna VAIH1-025WNO	0010044027
Set VAIH1-035WN	0010044069
Unità interna VAIH1-035WNI	0010044047
Unità esterna VAIH1-035WNO	0010044028
Set VAIH1-050WN	0010044070
Unità interna VAIH1-050WNI	0010044048
Unità esterna VAIH1-050WNO	0010044029

## 3 Descrizione del prodotto

### 3.1 Struttura prodotto

Validità: VAIH1-025WN O VAIH1-035WN

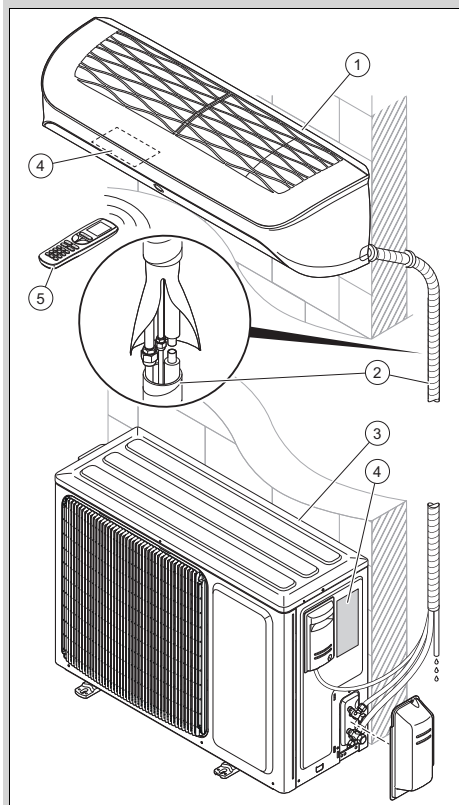

- |   |                          |   |                          |
|---|--------------------------|---|--------------------------|
| 1 | Unità interna            | 4 | Targhetta identificativa |
| 2 | Allacciamenti e tubature | 5 | Telecomando              |
| 3 | Unità esterna            |   |                          |



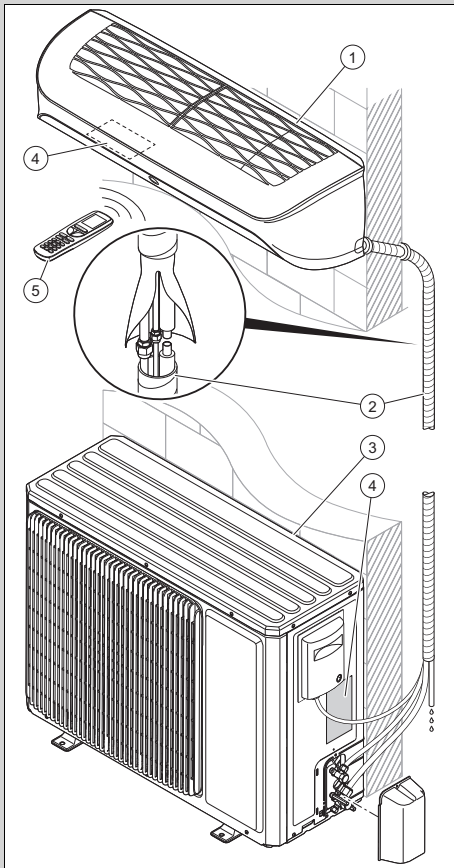

- |   |                          |   |                          |
|---|--------------------------|---|--------------------------|
| 1 | Unità interna            | 4 | Targhetta identificativa |
| 2 | Allacciamenti e tubature | 5 | Telecomando              |
| 3 | Unità esterna            |   |                          |

### 3.2 Intervallo di temperatura per il funzionamento

Il rendimento dell'unità interna varia in base all'intervallo di temperatura in cui viene azionata l'unità esterna.

Questo prodotto è stato concepito per l'utilizzo nei seguenti intervalli di temperatura:

	Raffrescamento	Riscaldamento
Esterna	-15 ... 52 °C	-25 ... 24 °C
Interna	16 ... 30 °C	16 ... 30 °C

### 3.3 Funzione principale

Il telecomando regola la selezione di riscaldamento, raffreddamento e ventilazione.

Il telecomando dispone di una funzione di temporizzazione (timer) per l'accensione e lo spegnimento dell'unità interna.

#### 3.3.1 Riscaldamento

Il sensore della temperatura ambiente misura la temperatura ambiente. Quando la temperatura ambiente è inferiore al valore desiderato, la centralina attiva il riscaldamento.

Nel modo riscaldamento l'unità interna abbassa la temperatura del locale in cui è installato.

#### 3.3.2 Raffrescamento

Il sensore della temperatura ambiente misura la temperatura ambiente. Quando la temperatura ambiente supera il valore desiderato, la centralina attiva il raffreddamento.

Nel modo raffreddamento l'unità interna abbassa la temperatura del locale in cui è installato.

#### 3.3.3 Aerazione

Con l'ausilio del comando a distanza è possibile attivare la ventilazione per consentire all'aria di circolare, senza modificare la temperatura dell'aria nel locale in cui il prodotto è installato.

In modo ventilazione non è possibile regolare la temperatura.

#### 3.3.4 Deumidificazione



Nel modo deumidificazione, l'unità interna riduce l'umidità dell'aria nel locale in cui è installato.

In modo deumidificazione non è possibile regolare il numero di giri della ventola. La ventola gira al minimo dei giri.

### 3.4 Descrizione delle targhette identificative del modello

#### 3.4.1 Descrizione della targhetta identificativa dell'unità interna

Sulla targhetta identificativa sono riportate le seguenti indicazioni:

Abbreviazione/simbolo	Descrizione
	Leggere le istruzioni!
VAIH1-0XXWNI	Nomenclatura prodotto
Air Conditioning - Indoor unit	Descrizione del prodotto
COOLING - Rated capacity kW	Capacità nominale in modalità raffreddamento
HEATING - Rated capacity kW	Capacità nominale in modalità riscaldamento
Max operating current A	Consumo massimo
IP	Tipo di protezione (polvere, spruzzi d'acqua)
220-240 V ~ / 50 Hz / monofase	Allacciamento elettrico - Tensione - Frequenza - Fase
Operating pressure Hi P MPa	Sovrappressione di esercizio ammessa sul lato alta pressione
Operating pressure Lo P MPa	Sovrappressione di esercizio ammessa sul lato bassa pressione
NET WEIGHT kg	Peso netto
	Il prodotto contiene un fluido facilmente infiammabile (gruppo di sicurezza A2).

#### 3.4.2 Descrizione della targhetta identificativa dell'unità esterna

Sulla targhetta identificativa sono riportate le seguenti indicazioni:

Abbreviazione/simbolo	Descrizione
VAIH1-0XXWNO	Nomenclatura prodotto

Abbreviazione/simbolo	Descrizione
Air Conditioning - Outdoor unit	Descrizione del prodotto
COOLING - Rated capacity kW	Capacità nominale in modalità raffreddamento
COOLING - Power Input W	Potenza d'ingresso nel modo raffreddamento
EER	Caratteristica di rendimento - raffreddamento
A35 - A27 (19)	Condizioni nominali nel modo raffreddamento (EN 14511)
HEATING - Rated capacity kW	Capacità nominale in modalità riscaldamento
HEATING- Power Input W	Potenza termica max.
COP W	Caratteristica di rendimento - riscaldamento
A7 (6) - A20	Condizioni nominali nel modo riscaldamento (EN 14511)
Pdesignc kW	Portata termica nominale nel modo raffreddamento conformemente a EN 14825
SEER	Tasso di utilizzazione normalizzato in modalità raffreddamento
Pdesignh (Average) kW	Portata termica nominale nel modo riscaldamento conformemente a EN 14825
SCOP (Average)	Tasso di utilizzazione normalizzato in modalità riscaldamento (clima temperato)
Max Power Consumption W	Consumo massimo
IP	Tipo di protezione (polvere, spruzzi d'acqua)
220-240 V ~ / 50 Hz / monofase	Allacciamento elettrico - Tensione - Frequenza - Fase
Refrigerant	Tipo di refrigerante

Abbreviazione/simbolo	Descrizione
kg	Peso della carica di fluido refrigerante nel prodotto
GWP in tCO <sub>2</sub>	Potenziale di riscaldamento globale
Operating pressure Hi P MPa	Sovrappressione di esercizio ammessa sul lato alta pressione
Operating pressure Lo P MPa	Sovrappressione di esercizio ammessa sul lato bassa pressione
NET WEIGHT kg	Peso netto
	Il prodotto contiene un fluido facilmente infiammabile (gruppo di sicurezza A2).

### 3.5 Marcatura CE



Con la marcatura CE viene certificato che i prodotti, conformemente alla dichiarazione di conformità, soddisfano i requisiti fondamentali delle direttive pertinenti in vigore.

La dichiarazione di conformità può essere richiesta al produttore.

### 3.6 Scheda dati per carica di refrigerante nel prodotto

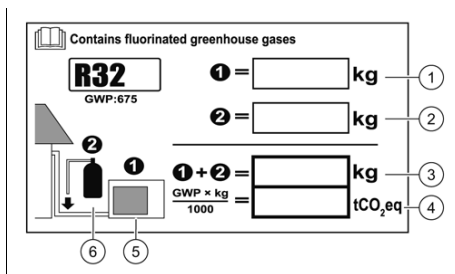

- |   |                                                                                                         |   |                                                                                                                                                                  |
|---|---------------------------------------------------------------------------------------------------------|---|------------------------------------------------------------------------------------------------------------------------------------------------------------------|
| 1 | Riempimento del refrigerante dell'unità impostato di fabbrica: vedere targhetta del modello dell'unità. | 4 | Emissioni dei gas ad effetto serra dell'intera quantità di refrigerante espresse in tonnellate di CO <sub>2</sub> equivalente (arrotondato al secondo decimale). |
| 2 | Quantità di riempimento del refrigerante supplementare (riempito in loco).                              | 5 | Unità esterna.                                                                                                                                                   |
| 3 | Quantità totale di riempimento del refrigerante.                                                        | 6 | Bombola di refrigerante e chiave di riempimento.                                                                                                                 |

Il prodotto contiene già una carica di refrigerante nell'unità esterna. La scheda dati fornisce indicazioni sulla carica di refrigerante nel prodotto.

Al termine dell'installazione, l'installatore deve compilare le indicazioni relative alla carica di refrigerante sulla scheda dati.

## 4 Descrizione del telecomando

### 4.1 Elementi del display del telecomando

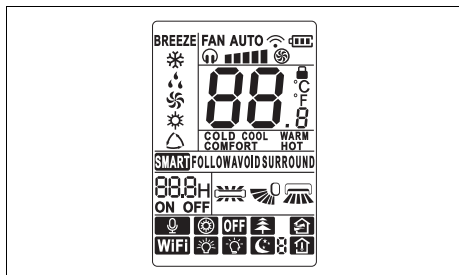







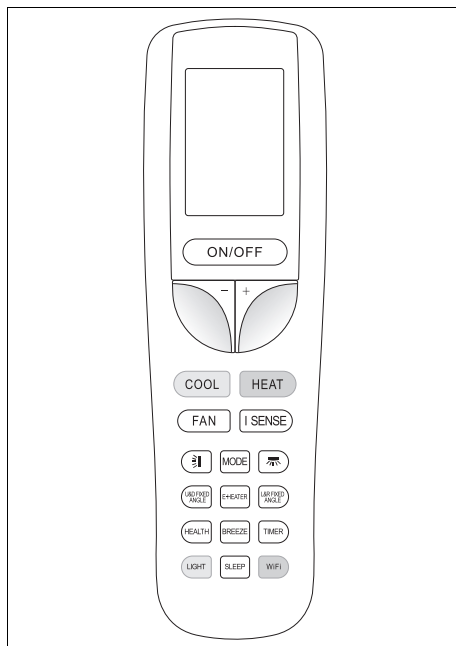

Simbolo	Descrizione
	Indicatore del funzionamento del ventilatore
	Indicatore della trasmissione del segnale
	Indicatore del livello della batteria
	Indicatore di bloccaggio
	Visualizzazione della temperatura
	Indicatore di funzionamento I Sense
	Indicatore della funzione Swing, verticale
	Indicatore della funzione Swing, orizzontale
	Indicatore del tipo di temperatura
	Indicatore della funzione Sleep
	Indicatore illuminazione
	Indicatore della funzione Wi-Fi
	Funzione non disponibile
	Indicatore della funzione temporizzatore (Timer)
	Indicatore del funzionamento automatico (Auto)
	Indicatore del modo riscaldamento (Heat)
	Indicatore del modo ventilazione (Fan)

Simbolo	Descrizione
	Indicatore del modo deumidificazione (Dry)
	Indicatore del modo raffrescamento (Cool)
<b>BREEZE</b>	Funzione non disponibile

### 4.2 Elementi del telecomando



Simbolo	Descrizione
	Tasto on/off
	Riduzione del valore di impostazione selezionato
	Aumento del valore di impostazione selezionato
	Modo raffrescamento
	Modo riscaldamento
	Modo ventilazione
	Funzione I Sense (riconoscimento presenza)
	Funzione Swing verticale
	Selezione della modalità operativa
	Funzione Swing orizzontale
	Angolo verticale fisso

Simbolo	Descrizione
	Funzione E-Heater (non disponibile)
	Angolo orizzontale fisso
	Funzione Health (non disponibile)
	Funzione Breeze (non disponibile)
	Funzione timer
	Spie unità interna
	Funzione Sleep
	Funzione di connettività (WiFi)

## 5 Funzionamento

### 5.1 Inserimento delle batterie



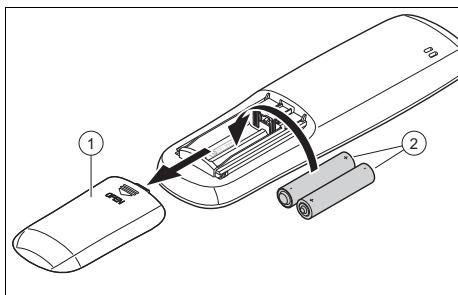

#### Avvertenza

Il tipo di batteria di questo telecomando è AAA



1. Rimuovere il coperchio (1) del vano batteria.
2. Inserire le batterie (2) prestando attenzione alla corretta polarità.
3. Riapplicare il coperchio del vano batterie (1).
  - ◁ Il display si attiva.
  - ◁ In caso di assenza prolungata togliere le batterie dal telecomando.

### 5.2 On/off

1. Premere  per accendere il telecomando e l'unità interna.
2. Premere  per spegnere il prodotto.







### 5.3 Bloccaggio del telecomando

- ▶ Premere contemporaneamente i tasti  $-$  e  $+$  per almeno 2 secondi.
  - ◁ Sul display del telecomando appare l'indicatore di bloccaggio .

### 5.4 Sbloccaggio del telecomando

- ▶ Premere contemporaneamente i tasti  $-$  e  $+$  per almeno 2 secondi.
  - ◁ Sul display del telecomando scompare l'indicatore di bloccaggio .

### 5.5 Accensione/spegnimento illuminazione display unità interna

- ▶ Premere il tasto di selezione  per azionare l'illuminazione del display dell'unità interna nel seguente ordine:
  - ◁ Premere una volta il tasto di selezione  per accendere l'illuminazione del display dell'unità interna. Sul display del telecomando si attiva il simbolo .
  - ◁ Premere due volte il tasto di selezione  per spegnere l'illuminazione del display dell'unità interna.
  - ◁ Premere tre volte il tasto di selezione  per accendere in modalità automatica l'illuminazione del display dell'unità interna. Sul display del telecomando si attiva il simbolo . Quando è selezionata questa modalità, l'unità adatta automaticamente la luminosità del display in base all'intensità della luce ambientale.

## 5.6 Modalità di funzionamento

1. Tenere il telecomando direttamente in direzione dell'unità interna.
  - ◁ La distanza tra il telecomando e l'unità interna deve essere inferiore alla distanza massima.
    - < 7,0 m
  - ◁ Se nei locali sono presenti lampadine alogene con reattore elettronico o telefoni senza filo, occorre ridurre la distanza massima.
  - ◁ Evitare oggetti tra telecomando e unità interna.
2. Premere **MODE** per scorrere e selezionare la modalità operativa. La modalità operativa viene visualizzata sul display come segue:
  - ◁ Modo raffrescamento: ❄️
  - ◁ Modo deumidificazione: 💧
  - ◁ Modo ventilazione: 🌀
  - ◁ Modo riscaldamento: 🔥
  - ◁ Modo automatico: ⏸️



### Avvertenza

Se l'apparecchio gira per un periodo di tempo prolungato con umidità dell'aria elevata nel modo raffrescamento, dalla griglia di scarico può gocciolare acqua.

## 5.7 Modo raffrescamento ❄️

Nel modo raffrescamento l'unità interna consente soltanto il raffrescamento del locale.

Per ottenere un raffrescamento ottimale, si raccomanda di regolare le lamelle in orizzontale.

### 5.7.1 Impostazione del modo raffrescamento

1. Accendere il prodotto. (→ Pagina 165)
2. Premere **MODE**.
  - ◁ Sul display vengono visualizzate le diverse modalità operative.

3. Selezionare il modo raffrescamento ❄️.
4. **Alternativa :**
  - ▶ Il modo raffrescamento ❄️ può essere attivato anche premendo il tasto **COOL** sul telecomando.
5. Impostare la temperatura desiderata con **-** e **+**.
  - ◁ La temperatura può essere aumentata e ridotta in passi di 0,5 °C.
6. Impostare il numero di giri del ventilatore.

## 5.8 Modo deumidificazione 💧

Nel modo deumidificazione l'unità interna riduce l'umidità dell'aria.

### 5.8.1 Impostazione del modo deumidificazione

1. Accendere il prodotto. (→ Pagina 165)
2. Premere **MODE**.
  - ◁ Sul display vengono visualizzate le diverse modalità operative.
3. Selezionare il modo deumidificazione 💧.
4. Impostare la temperatura desiderata con **-** e **+**.
  - ◁ La temperatura può essere aumentata e ridotta in passi di 0,5 °C.
  - ◁ L'unità interna seleziona il numero di giri del ventilatore più basso per ottimizzare l'efficienza del modo deumidificazione.
  - ◁ Il numero di giri del ventilatore dell'unità interna è impostato di serie sul livello più basso e non può essere modificato nel modo deumidificazione.

## 5.9 Modo ventilazione

Nel modo ventilazione l'aria circola senza modificare la temperatura ambiente.



### 5.9.1 Impostazione del modo ventilazione

1. Accendere il prodotto. (→ Pagina 165)
2. Premere **MODE**.  
◁ Sul display vengono visualizzate le diverse modalità operative.
3. Selezionare il modo ventilazione .



## 5.10 Modo riscaldamento

Nel modo riscaldamento l'unità interna abbassa la temperatura del locale in cui è installato.

### 5.10.1 Impostazione del modo riscaldamento

1. Accendere il prodotto. (→ Pagina 165)
2. Premere **MODE**.  
◁ Sul display vengono visualizzate le diverse modalità operative.
3. Selezionare il modo riscaldamento .
4. **Alternativa :**
  - ▶ Il modo riscaldamento  può essere attivato anche premendo il tasto **HEAT** sul telecomando.
5. Impostazione della temperatura desiderata premendo i tasti **-** e **+**.  
◁ La temperatura può essere aumentata e ridotta in passi di 0,5 °C.
6. Impostare il numero di giri del ventilatore.

## 5.11 Modo automatico

Nel modo automatico  il prodotto seleziona automaticamente, a seconda della temperatura ambiente, il modo raffrescamento  o il modo riscaldamento .

### 5.11.1 Impostazione del modo automatico

1. Accendere il prodotto. (→ Pagina 165)
2. Premere **MODE**.  
◁ Sul display vengono visualizzate le diverse modalità operative.
3. Selezionare il modo automatico .
4. Impostare la temperatura desiderata con **-** e **+**.  
◁ La temperatura può essere aumentata e ridotta in passi di 0,5 °C.

### 5.12 Impostazione del numero di giri del ventilatore

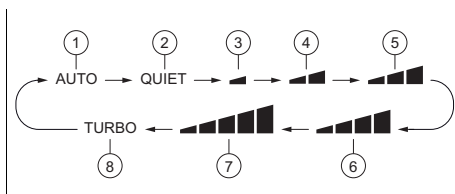

Cliccare sul tasto **FAN** per impostare il numero di giri del ventilatore, attenendosi alla seguente sequenza di funzionamento:



- |   |                           |   |                        |
|---|---------------------------|---|------------------------|
| 1 | Numero di giri automatico | 5 | Numero di giri medio   |
| 2 | Modo silenzioso (Quiet)   | 6 | Numero di giri alto    |
| 3 | Numero di giri minimo     | 7 | Numero di giri massimo |
| 4 | Numero di giri basso      | 8 | Numero di giri turbo   |

Ad ogni pressione del tasto su **FAN** cambia il numero di giri del ventilatore.

Nel modo deumidificatore  il ventilatore funziona solo al numero di giri più basso (3).

Il funzionamento silenzioso (Quiet) (2) e il numero di giri Turbo (8) si possono selezionare solo nel modo raffrescamento  o nel modo riscaldamento .

## 5.13 Funzione Swing verticale

- ▶ Cliccare sul tasto  per attivare o arrestare il movimento automatico verticale delle lamelle.

## 5.14 Funzione Swing orizzontale

- ▶ Cliccare sul tasto  per attivare o arrestare il movimento automatico orizzontale delle lamelle.

## 5.15 Regolazione dell'angolo di uscita aria verticale fisso

Premere il tasto  per definire la direzione verticale del flusso d'aria, rispettando la seguente sequenza operativa.

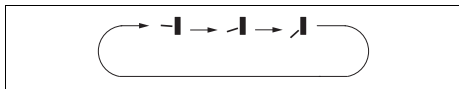

## 5.16 Regolazione dell'angolo di uscita aria orizzontale fisso

Premere il tasto  per definire la direzione orizzontale del flusso d'aria, rispettando la seguente sequenza operativa.

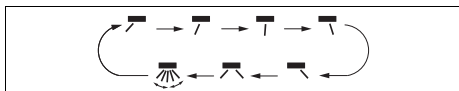

## 5.17 Funzione Sleep

Con la funzione Sleep è possibile adattare la temperatura ambiente durante il periodo in stato di riposo. Grazie a questa funzione il comfort aumenta e si ottimizza il consumo elettrico con 4 diverse impostazioni. Se la funzione Sleep è impostata, il sistema adatta automaticamente la temperatura.

### 5.17.1 Modalità Sleep

Nel modo raffrescamento, con la modalità Sleep attivata , entro un'ora la temperatura viene aumentata di 1 °C e dopo 2 ore di esercizio di 2 °C e mantenuta su questo valore.

Nel modo riscaldamento, con modalità Sleep attivata , entro un'ora la tempera-

tura viene abbassata di 1 °C e dopo 2 ore di esercizio di 2 °C e mantenuta su questo valore.

### 5.17.2 Modalità Sleep

#### 5.17.2.1 Modo raffrescamento o deumidificazione

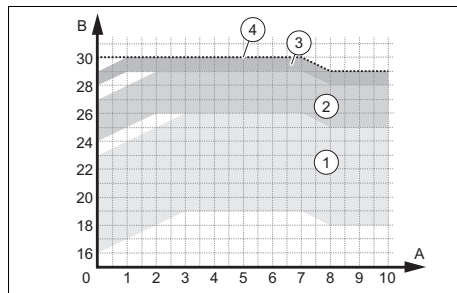

- |   |                                                                |   |                                                                |
|---|----------------------------------------------------------------|---|----------------------------------------------------------------|
| 1 | Intervallo di esercizio – Temperatura impostata tra 16 e 23 °C | 3 | Intervallo di esercizio – Temperatura impostata tra 28 e 29 °C |
| 2 | Intervallo di esercizio – Temperatura impostata tra 24 e 27 °C | 4 | Intervallo di esercizio – Temperatura impostata a 30 °C        |

#### 5.17.2.2 Modo riscaldamento

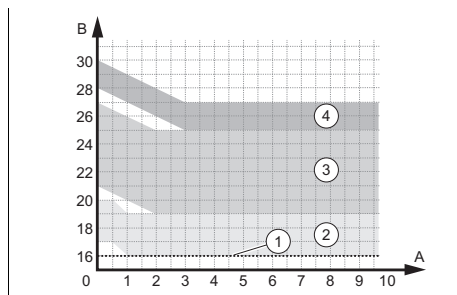









- |   |                                                                |   |                                                                |
|---|----------------------------------------------------------------|---|----------------------------------------------------------------|
| 1 | Intervallo di esercizio – Temperatura impostata a 16 °C        | 3 | Intervallo di esercizio – Temperatura impostata tra 21 e 27 °C |
| 2 | Intervallo di esercizio – Temperatura impostata tra 17 e 20 °C | 4 | Intervallo di esercizio – Temperatura impostata tra 28 e 30 °C |



### 5.17.3 Modalità Sleep



La modalità Sleep  consente la programmazione della temperatura per ciascuna delle successive otto ore.

- ▶ In modalità Sleep  cliccare a lungo sul tasto dell'angolo di uscita aria verticale fisso  per andare all'impostazione della temperatura.
- ▶ Impostare la temperatura desiderata tramite i tasti  $-$  e  $+$  e cliccare nuovamente sul tasto dell'angolo di uscita aria fisso  per confermare la temperatura selezionata per la prima ora.
- ▶ Ripetere l'operazione per la selezione della temperatura desiderata per le successive otto ore. Dopo la selezione, il display del telecomando torna al suo stato originario e mostra la modalità Sleep  attivata.
- ▶ Durante la programmazione, se non vengono premuti tasti per 10 secondi, il telecomando esce automaticamente dall'impostazione della modalità Sleep  e torna al display originario. L'impostazione della modalità Sleep  viene abbandonata anche se durante la procedura di installazione vengono premuti i tasti , ,  o altre funzioni.



### 5.17.4 Modalità Sleep

Questa funzione è disponibile solo in modalità raffrescamento o riscaldamento.









#### In modalità raffrescamento:

- Quando è impostata una temperatura compresa tra 16 e 23 °C, la temperatura si alza di 2 °C dopo mezz'ora di funzionamento in modalità Sleep .
- Quando è impostata una temperatura compresa tra 24 e 29 °C, la temperatura si alza di 1 °C dopo mezz'ora di funzionamento in modalità Sleep .
- Se la temperatura è programmata a 30 °C, rimane costante durante il funzionamento in modalità Sleep .

#### In modalità riscaldamento:

- Se la temperatura è programmata a 16 °C, rimane costante durante il funzionamento in modalità Sleep .
- Quando è impostata una temperatura compresa tra 17 e 27 °C, la temperatura si abbassa di 1 °C dopo mezz'ora di funzionamento in modalità Sleep .
- Quando è impostata una temperatura compresa tra 28 e 30 °C, la temperatura si abbassa di 2 °C dopo mezz'ora di funzionamento in modalità Sleep .

### 5.17.5 Impostazione della funzione Sleep

1. Premere .
  - ◁ Sul display vengono visualizzate le diverse modalità operative.
2. Selezionare il modo raffrescamento  o il modo riscaldamento .
3. Selezionare la modalità .
  - ◁ Sul display del telecomando compare l'indicatore di funzionamento della modalità Sleep  quando si clicca una volta, della modalità Sleep  quando si clicca due volte, della modalità Sleep  quando si clicca tre volte o della modalità Sleep  quando si clicca quattro volte.

### 5.18 Funzione timer(Timer)



Con la funzione timer è possibile impostare gli intervalli di funzionamento del prodotto. Con questa funzione si può ottimizzare il consumo elettrico.



#### Avvertenza

L'intervallo di programmazione del timer è compreso tra 0,5 e 24 ore. Ad ogni pressione della manopola per selezionare  $+$  o  $-$  la durata di configurazione viene aumentata o ridotta ad intervalli di 0,5 ore. Se si tengono premuti i tasti, l'unità aumenta o diminuisce automaticamente di 0,5 ore ogni 0,3 secondi.

### 5.18.1 Programmazione di accensione tramite la funzione timer (Timer On)



1. Con l'apparecchio spento, premere il tasto .
2. Sul display del telecomando è possibile visualizzare xx.x e i simboli ON e H lampeggiano contemporaneamente.
3. Impostazione dell'ora di avvio desiderata premendo i tasti + e -.
4. Premere il tasto  per confermare l'ora di avvio.
5. Premere nuovamente il tasto  per disattivare la funzione.



#### Avvertenza

Il timer di accensione può essere attivato solo con l'apparecchio spento.

### 5.18.2 Programmazione di spegnimento tramite la funzione timer (Timer Off)

1. Con l'unità in funzione, premere il tasto .
2. Sul display del comando a fili è possibile visualizzare xx.x e i simboli OFF e H lampeggiano contemporaneamente.
3. Impostazione dell'ora di spegnimento desiderata premendo i tasti + e -.
4. Premere il tasto  per confermare l'ora di spegnimento.
5. Premere nuovamente il tasto  per disattivare la funzione.



#### Avvertenza

Il timer di spegnimento può essere attivato solo con l'apparecchio acceso.

### 5.19 Funzione I sense

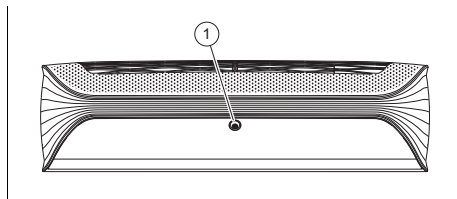

L'unità dispone di un sensore di presenza **(1)** e rileva se nella stanza è presente un utente, per ottimizzare di conseguenza la potenza tramite la funzione I sense.

Premendo il tasto  è possibile scegliere tra i seguenti quattro tipi di funzionamento in modo riscaldamento ☀ o raffreddamento ❄:

#### 5.19.1 Modalità Smart

In modalità Smart il sensore di presenza determina la temperatura corporea dell'utente e la temperatura ambiente per impostare le diverse modalità di funzionamento dell'adduzione d'aria: flusso d'aria diretto, flusso d'aria indiretto o ricircolo dell'aria.

#### 5.19.2 Modalità Follow

In modalità Follow il sensore di presenza regola automaticamente l'angolo di uscita dell'aria in modo orizzontale o verticale per dirigere il flusso d'aria direttamente verso l'utente.

#### 5.19.3 Modalità Avoid

In modalità Avoid il sensore di presenza regola automaticamente l'angolo di uscita dell'aria in modo orizzontale o verticale per bloccare il flusso d'aria diretto verso l'utente.

#### 5.19.4 Modalità Surround

In modalità Surround il sensore di presenza regola automaticamente l'angolo di uscita dell'aria in modo orizzontale o verticale per far circolare il flusso d'aria intorno all'utente.

## 5.20 Funzione autopulente dell'unità interna

La funzione autopulente previene l'accumulo di sporcizia e muffa eliminando l'umidità nell'unità interna.

Quando la funzione autopulente è attivata, in modalità raffrescamento l'unità inizia a funzionare con un basso numero di giri del ventilatore. Durante questo processo, l'acqua di condensa lava via la polvere della batteria. L'apparecchio commuta quindi in modalità riscaldamento, con il ventilatore in funzione alla velocità più bassa, per asciugare la batteria e l'interno dell'unità. Infine, l'unità passa in modalità ventilazione per completare il processo di asciugatura.

### 5.20.1 Attivazione della funzione autopulente dell'unità interna

1. Con l'apparecchio spento premere per 5 secondi contemporaneamente i tasti **MODE** e **FAN** per avviare la funzione autopulente.
  - ◀ Il display dell'unità interna visualizza le lettere CL.
2. Premere nuovamente i tasti **MODE** e **FAN** per mantenere questa funzione.
  - ◀ Se la funzione autopulente viene interrotta prima del completamento del processo, l'apparecchio continua a funzionare per qualche tempo a numero di giri ridotto con il ventilatore acceso per asciugare l'unità.



#### Avvertenza

Il processo completo della funzione autopulente richiede circa 30 minuti.

## 6 Connettività Wi-Fi

### 6.1 Funzione WiFi

La funzione WiFi consente all'utente di collegare il climatizzatore al proprio telefono cellulare o tablet, per gestire da remoto il funzionamento o la programmazione tramite un'app.

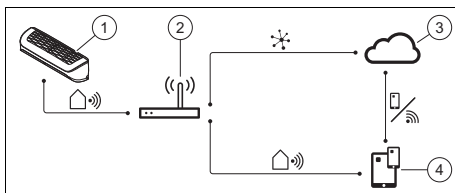

- |   |                            |   |                                           |
|---|----------------------------|---|-------------------------------------------|
| 1 | Unità interna intelligente | 3 | Cloud                                     |
| 2 | Router wireless            | 4 | App per la gestione da dispositivi mobili |

### 6.2 Download e installazione dell'app

1. Fare la scansione del seguente codice QR con il proprio Smartphone oppure cercare e scaricare l'app Ewpe Smart dall'App Store oppure da Google Play sul proprio Smartphone.



2. Dopo l'installazione, sulla schermata principale dello Smartphone viene visualizzato il simbolo dell'app Ewpe Smart

### 6.3 Account utente

Per l'utilizzo è necessario registrarsi con un account utente. Per creare un account cliccare su Sign Up (Registrazione) e inserire i propri dati.

Se avete già un account utente, saltate il passo Sign Up e accedete inserendo il vostro indirizzo email e la vostra password nella scheda Sign In. Se avete dimenticato la password, potete generarne una nuova.

### 6.4 Videata di inizio

Dopo l'avvio della sessione nel proprio account utente, nella pagina iniziale My Home appare un climatizzatore virtuale, che può essere utilizzato per familiarizzare con l'applicazione prima di gestire un apparecchio reale.

Questo apparecchio virtuale non compare se è già collegato almeno un apparecchio reale.

### 6.5 Collegamento del climatizzatore con l'app

1. Premere il tasto **+** in alto a destra sul display.
2. Premere l'opzione AC (climatizzatore).
3. Selezionare lo strumento di reset, in questo caso "telecomando (tramite il tasto Wi-Fi)".
4. Per concludere questa procedura deve poi essere riavviato il climatizzatore.

### 6.6 Riavvio del climatizzatore

1. Spegnerne il climatizzatore.
2. Premere contemporaneamente i tasti **MODE** (Mode) e **Wi-Fi** (Wi-Fi) per circa 10 secondi, finché l'apparecchio non emette un suono.
3. Accertarsi che il simbolo Wi-Fi sul display del telecomando sia visibile.
4. A questo punto è possibile attivare o disattivare la funzione Wi-Fi premendo il tasto **Wi-Fi**.

### 6.7 Test rete Wi-Fi

1. Nel menu dello smartphone o del tablet andare alle impostazioni, aprire l'elenco delle connessioni Wi-Fi e selezionare il proprio climatizzatore.
2. Tornare all'app Ewpe Smart e accertarsi che in alto sul display sia visualizzato "Aggiungi manualmente apparecchio".
3. Cliccare su "Ho confermato l'operazione precedente" e aspettare che venga caricata completamente.
4. Cliccare sul tasto "Avanti".
5. Selezionare la propria connessione Wi-Fi. Immettere la password e cliccare su "Avanti".
6. Le istruzioni per il collegamento del climatizzatore tramite Wi-Fi vengono visualizzate sul display. Cliccare su "Avanti".
7. Selezionare il climatizzatore dall'elenco delle connessioni Wi-Fi.
8. Inserire nell'app Ewpe Smart la password visualizzata (per esempio 12345678).
9. Il Wi-Fi del climatizzatore è collegato. Tornare all'app Ewpe Smart.
10. L'applicazione impiegherà qualche minuto per trovare il climatizzatore. Una volta conclusa l'operazione, cliccare su "Fatto".
11. Ora è possibile comandare il climatizzatore tramite la connessione remota.

### 6.8 Modifica del nome del climatizzatore

1. Cliccare sul nome del climatizzatore in alto nella pagina di menu.
2. Nella pagina seguente accanto a "Nome dell'apparecchio" compare la denominazione attuale dell'apparecchio.
3. Premerlo e inserire un nuovo nome.
4. Cliccare su "Salva" in alto a destra sul display per confermare il nuovo nome dell'apparecchio.

## 6.9 Funzione base

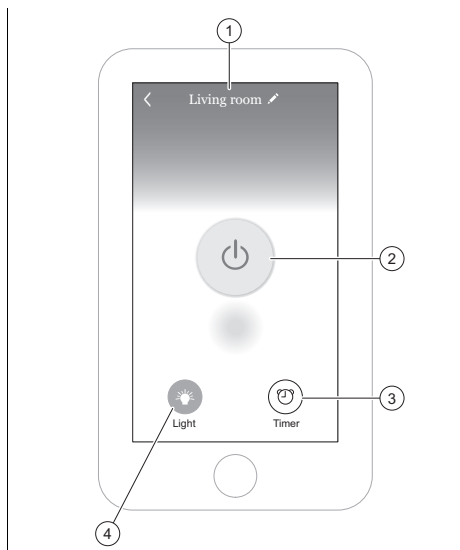

- 1 Nome del climatizzatore.
- 2 Tasto on/off del climatizzatore.
- 3 Funzione timer (Timer).
- 4 Tasto on/off dell'illuminazione display sull'unità interna.

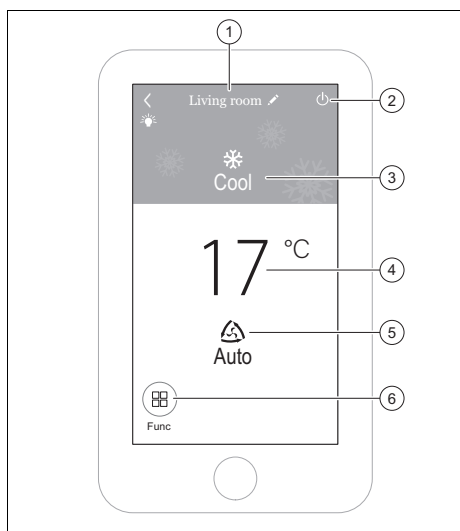

- 1 Nome del climatizzatore.
- 2 Tasto off del climatizzatore.
- 3 Modalità di funzionamento.
- 4 Temperatura.
- 5 Velocità del ventilatore.
- 6 Menu delle funzioni.

- 4 Temperatura.
- 5 Velocità del ventilatore.
- 6 Menu delle funzioni.

## 7 Cura e manutenzione

### 7.1 Manutenzione

Per garantire un funzionamento continuo, elevata affidabilità e lunga durata dell'apparecchio, è necessario fare eseguire un'ispezione/manutenzione regolare del prodotto da un tecnico qualificato abilitato.

### 7.2 Cura del prodotto

- Pulire il rivestimento con un panno umido ed un po' di sapone privo di solventi.
- Non utilizzare spray, sostanze abrasive, detersivi, solventi o detersivi che contengano cloro.

### 7.3 Pulizia dell'unità interna

1. Pulire il rivestimento dell'unità interna con un panno morbido e asciutto.
2. Pulire con acqua il rivestimento in caso di sporco ostinato ed un detergente neutro.
  - Eliminare tracce di detergente dall'interno dell'unità interna.

### 7.4 Pulizia dell'unità esterna

1. Pulire il rivestimento dell'unità esterna con un panno asciutto.
2. Eliminare event. le impurità dalla superficie dell'aspirazione aria.
3. Se l'unità esterna si trova in un ambiente polveroso, pulire regolarmente le lamelle dello scambiatore di calore con una spazzola morbida.

## 7.5 Pulizia del telecomando

- Pulire il telecomando solo con un panno asciutto.

## 7.6 Pulizia del filtro dell'aria



### **Precauzione!** **Rischio di disturbi o malfunzionamenti.**

I vaporizzatori ed i sistemi antiodore nel filtro o nel flusso d'aria interno in uscita possono danneggiare o sporcare lo scambiatore di calore.

- Se necessario, installare questi sistemi sullo scarico aria dell'unità interna.
- Sincerarsi che questi sistemi siano attivi solo se il ventilatore è inserito.

1. Pulire i filtri dell'aria almeno ogni 3 mesi.

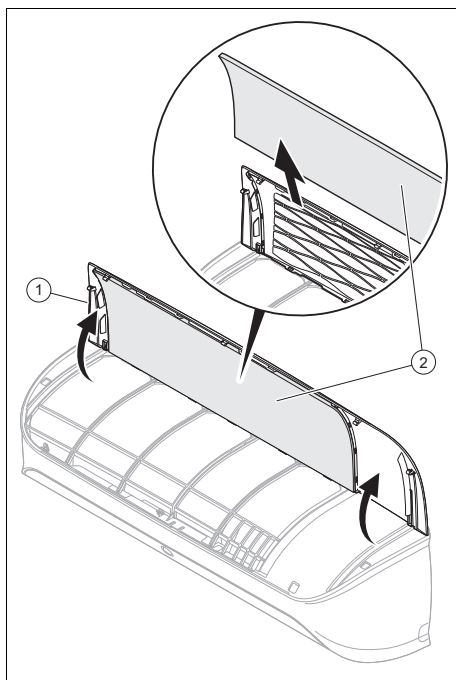

2. Aprire lo sportello anteriore dell'unità interna (1) tirandolo verso l'alto.
3. Estrarre i filtri (2) verso il basso.
4. Pulire i filtri dell'aria con un'aspirapolvere o con acqua calda (max 45 °C) ed un detergente neutro.
5. Accertarsi che i filtri siano completamente asciutti prima di inserirli nell'unità interna.
6. Inserire i filtri spingendoli a fondo, in modo da innestarli completamente in sede.
  - ◁ Se si percepiscono ancora cattivi odori, occorre sostituire il filtro.

## 7.7 Controllo prima e dopo l'utilizzo

### **Controllo prima della stagione di utilizzo**

- Controllare che gli ingressi e le uscite dell'aria non siano intasati.
- Controllare che il connettore e la presa siano in buone condizioni.

- Controllare che il filtro sia pulito.
- Controllare che l'angolo di montaggio dell'unità esterna non sia danneggiato o corrosivo. Se è così, contattare il proprio rivenditore.
- Controllare che il tubo di drenaggio non sia danneggiato.

### Controllo dopo la stagione di utilizzo

- Scollegare la spina elettrica
- Pulire il filtro e il pannello dell'unità interna.
- Controllare che l'angolo di montaggio dell'unità esterna non sia danneggiato o corrosivo. Se è così, contattare il proprio rivenditore.

## 7.8 Utilizzo del funzionamento d'emergenza

**Condizione:** Telecomando difettoso

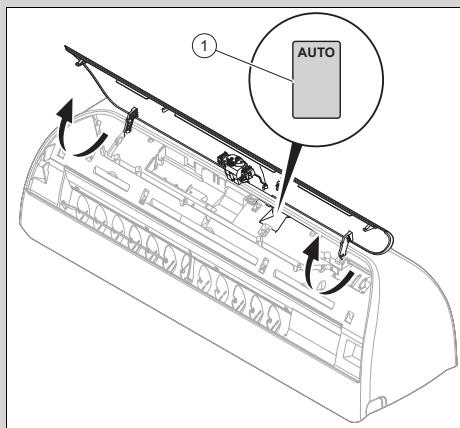

- ▶ Aprire la mascherina frontale dell'unità interna tirandola verso l'alto.
- ▶ Premere il tasto per attivare il funzionamento d'emergenza (1).
  - ◁ Si percepisce un segnale acustico - il funzionamento d'emergenza è attivato.
  - ◁ Il climatizzatore funziona nel modo automatico

- ▶ Spegnerne l'unità interna; premere a tal fine il tasto per il funzionamento d'emergenza (1).

## 8 Messa fuori servizio

### 8.1 Disattivazione temporanea del prodotto

- ▶ Premere il tasto di accensione/spegnimento.
  - ◁ Il display si oscura.

### 8.2 Disattivazione definitiva del prodotto

- ▶ Incaricare un installatore per mettere il prodotto definitivamente fuori servizio. Si prega di rivolgersi ad un tecnico qualificato e autorizzato.

#### 8.2.1 Smaltimento del refrigerante

Il prodotto contiene il refrigerante R32 che non deve essere rilasciato nell'atmosfera.

- ▶ Fare smaltire il refrigerante solo da parte di un installatore qualificato.

## 9 Riciclaggio e smaltimento

- ▶ Incaricare dello smaltimento dell'imballaggio del prodotto il tecnico qualificato che lo ha installato.



■ Se il prodotto è contrassegnato con questo simbolo:

- ▶ In questo caso non smaltire il prodotto con i rifiuti domestici.
- ▶ Conferire invece il prodotto in un punto di raccolta per apparecchi elettrici o elettronici usati.



■ Se il prodotto è munito di batterie contrassegnate con questo simbolo, è possibile che le batterie contengano sostanze dannose per la salute e per l'ambiente.

- In questo caso smaltire le batterie in un punto di raccolta per batterie usate.

**Validità:** Croazia

Consultare il sito web Vaillant [www.vaillant.hr](http://www.vaillant.hr) per informazioni sulla legge sulla gestione sostenibile dei rifiuti e sul regolamento sui rifiuti delle apparecchiature elettriche ed elettroniche.

## **10 Garanzia e servizio assistenza tecnica**

### **10.1 Garanzia**

Informazioni sulla garanzia del produttore possono essere richieste all'indirizzo di contatto indicato sul retro.

### **10.2 Servizio di assistenza clienti**

I dati contatto del nostro Servizio Assistenza sono riportati sul retro o nel nostro sito web.



## Appendice

### A Soluzione dei problemi

Problema	Possibili cause	Rimedio
Il display del telecomando non si accende	Controllare se le batterie sono inserite correttamente.	Rispettare la polarità.
	Le batterie sono scariche	Sostituire le batterie. Sostituire sempre le due batterie contemporaneamente.
Il sistema non si avvia immediatamente	Il sistema non si riavvia immediatamente dopo uno spegnimento.	Ai fini della protezione, l'impianto rimane spento per almeno 3 minuti dopo ogni arresto. Riaccenderlo dopo questo lasso di tempo.
	Il circuito di protezione viene attivato per proteggere il prodotto, se il connettore viene rimosso dalla presa e reinserito direttamente.	
Il sistema non funziona (il ventilatore non si attiva)	Il cavo di allacciamento alla rete elettrica non è collegato	Innestare il connettore nella presa e accendere l'unità interna.
	La corrente è in avaria	Ripristinare nuovamente l'alimentazione di corrente dell'impianto.
	Il fusibile è guasto	Informare un tecnico qualificato e autorizzato.
Raffrescamento o riscaldamento insufficienti	Porte e/o finestre aperte	Chiudere le porte e/o le finestre.
	La fonte di calore si trova nel locale (molte persone nel locale)	Eliminare possibilmente la fonte di calore.
	Il termostato nel modo raffrescamento è impostato su una temperatura troppo alta	Impostare perfettamente la temperatura.
	Il termostato nel modo riscaldamento è impostato su una temperatura insufficiente	Impostare perfettamente la temperatura.
	Il filtro dell'aria è sporco o intasato	Pulire i filtri dell'aria.
	Ostacolo davanti all'entrata o all'uscita dell'aria	Eliminare l'ostacolo per provvedere ad una circolazione dell'aria sufficiente.
	La temperatura ambiente non ha raggiunto il livello stabilito	Attendere un momento.
	Irraggiamento solare diretto attraverso la finestra mentre il prodotto funziona nel modo raffrescamento	Proteggere l'unità interna dall'irraggiamento solare (ad es.: applicare tende, chiudere gli avvolgibili, ecc.).
Emissione di rumore	Durante il funzionamento o con l'unità spenta è possibile percepire uno scricchiolio. Nei primi due o tre minuti il rumore è molto forte.	La causa di questo scricchiolio è lo scorrimento del refrigerante nell'unità. Il rumore non indica un malfunzionamento.
	Durante il funzionamento del sistema si percepisce uno schiocco	Questo rumore è dovuto alle variazioni di temperatura e di conseguenza alla dilatazione o alla contrazione del mantello. Il rumore non indica un malfunzionamento.

<b>Problema</b>	<b>Possibili cause</b>	<b>Rimedio</b>
Emissione di rumore	Un forte rumore d'aria durante il funzionamento del sistema può essere causato da impurità del filtro dell'aria	Pulire a fondo il filtro dell'aria.
Formazione di cattivi odori	Il sistema fa circolare cattivi odori nell'aria ambiente (odore di sigarette o mobili)	Nessuna misura correttiva
Formazione di nebbia o vapore	Nel modo riscaldamento o a basse temperature, l'unità esterna può generare vapore durante il processo di scongelamento.	Nessuna misura correttiva

## Indice analitico

<b>A</b>	
Accensione/spengimento dell'illuminazione del display dell'unità interna.....	165
<b>B</b>	
Batteria .....	175
Bloccaggio del telecomando .....	165
<b>D</b>	
Deumidificazione .....	161
disattivazione definitiva .....	175
Disattivazione, temporanea.....	175
Display.....	164
Documentazione .....	160
<b>F</b>	
Fiamme .....	158
Funzione autopulente dell'unità interna .....	171
Funzione principale .....	161
Funzione Sleep .....	168
Funzione timer(Timer).....	169
<b>I</b>	
Impostazione del modo automatico.....	167
Impostazione del modo deumidificazione .....	166
Impostazione del modo raffrescamento .....	166
Impostazione del modo riscaldamento .....	167
Impostazione del modo ventilazione ....	167
Interfaccia di controllo .....	164
<b>M</b>	
Manutenzione.....	157
Marcatura CE .....	163
<b>O</b>	
On/Off.....	165
<b>P</b>	
principio di funzionamento.....	166
Prodotto, spegnimento .....	175
Pulizia del filtro dell'aria .....	174
Pulizia del telecomando .....	174
Pulizia dell'unità esterna.....	173
Pulizia dell'unità interna.....	173
<b>R</b>	
Raffrescamento .....	161
Refrigerante R134A.....	158
Refrigerante R32 .....	158
Riciclaggio.....	175
Riparazione .....	157
Riscaldamento.....	161
<b>S</b>	
Sbloccaggio del telecomando .....	165
Selezionare una modalità di funzionamento. ....	166
Smaltimento .....	175
Spegnimento .....	175
<b>U</b>	
Uso previsto .....	156
<b>V</b>	
ventilazione .....	161

# Gebruiksaanwijzing

## Inhoudsopgave

<b>1</b>	<b>Veiligheid</b> .....	<b>182</b>	5.8	Ontvochtigingsmodus ☼.....	192
1.1	Waarschuwingen bij handelingen .....	182	5.9	Ventilatiemodus ☼.....	192
1.2	Reglementair gebruik.....	182	5.10	CV-functie ☼.....	192
1.3	Algemene veiligheidsinstructies .....	183	5.11	Autostand △.....	193
<b>2</b>	<b>Aanwijzingen bij de documentatie</b> .....	<b>186</b>	5.12	Instelling van het ventilatortoerental .....	193
2.1	Aanvullend geldende documenten in acht nemen .....	186	5.13	Verticale Swing-functie .....	193
2.2	Documenten bewaren.....	186	5.14	Horizontale Swing-functie .....	193
2.3	Geldigheid van de handleiding .....	186	5.15	Instellen van de vaste verticale luchtuitblaashoek .....	193
<b>3</b>	<b>Productbeschrijving</b> .....	<b>186</b>	5.16	Instellen van de vaste horizontale luchtuitblaashoek ....	193
3.1	Productopbouw.....	186	5.17	Functie Sleep.....	193
3.2	Temperatuurbereik voor de werking .....	187	5.18	Functie tijdschakelklok (Timer) .....	195
3.3	Hoofdfunctie.....	187	5.19	Functie I sense .....	196
3.4	Beschrijving van de typeplaatjes.....	188	5.20	Zelfreinigingsfunctie van de binneneunit .....	196
3.5	CE-markering.....	189	<b>6</b>	<b>ConnectiviteitWi-Fi</b> .....	<b>197</b>
3.6	Gegevensblad voor de koudemiddelvulling in het product.....	189	6.1	Functie WiFi.....	197
<b>4</b>	<b>Beschrijving van de afstandsbediening</b> .....	<b>189</b>	6.2	Downloaden en installatie van de app.....	197
4.1	Elementen van het display van de afstandsbediening.....	189	6.3	Account.....	197
4.2	Elementen van de afstandsbediening.....	190	6.4	Startscherm .....	197
<b>5</b>	<b>Bedrijf</b> .....	<b>190</b>	6.5	Verbind de airconditioning met de app.....	197
5.1	Batterijen plaatsen .....	190	6.6	Opnieuw starten van de airconditioning.....	198
5.2	Aan/uit.....	191	6.7	Test Wi-Fi-netwerk.....	198
5.3	Afstandsbediening blokkeren.....	191	6.8	Naam van de airconditioning veranderen.....	198
5.4	Afstandsbediening ontgrendelen.....	191	6.9	Basisfunctie .....	198
5.5	Displayverlichting binneneunit in-/uitschakelen.....	191	<b>7</b>	<b>Onderhoud</b> .....	<b>199</b>
5.6	Modus .....	191	7.1	Onderhoud .....	199
5.7	Koelmodus ☼.....	191	7.2	Product onderhouden .....	199
			7.3	Binneneunit reinigen .....	199
			7.4	Buiteneunit reinigen .....	199
			7.5	Afstandsbediening reinigen .....	199
			7.6	Reiniging van de luchtfilter.....	199
			7.7	Inspectie voor en na het gebruik .....	200
			7.8	Noodbedrijf gebruiken.....	200

<b>8</b>	<b>Uitbedrijfname.....</b>	<b>201</b>
8.1	Product tijdelijk buiten bedrijf stellen .....	201
8.2	Product definitief buiten bedrijf stellen .....	201
<b>9</b>	<b>Recycling en afvoer.....</b>	<b>201</b>
<b>10</b>	<b>Garantie en klantendienst.....</b>	<b>201</b>
10.1	Garantie .....	201
10.2	Serviceteam.....	201
	<b>Bijlage.....</b>	<b>202</b>
<b>A</b>	<b>Verhelpen van storingen.....</b>	<b>202</b>
	<b>Trefwoordenlijst .....</b>	<b>204</b>

# 1 Veiligheid

## 1.1 Waarschuwingen bij handelingen

### Classificatie van de waarschuwingen bij handelingen

De waarschuwingen bij handelingen zijn als volgt door waarschuwingstekens en signaalwoorden aangaande de ernst van het potentiële gevaar ingedeeld:

### Waarschuwingstekens en signaalwoorden



#### **Gevaar!**

Direct levensgevaar of gevaar voor ernstig lichamenteel letsel



#### **Gevaar!**

Levensgevaar door een elektrische schok



#### **Waarschuwing!**

Gevaar voor licht lichamenteel letsel



#### **Opgelet!**

Kans op materiële schade of milieuschade

## 1.2 Reglementair gebruik

Er kan bij ondeskundig of oneigenlijk gebruik gevaar ontstaan voor lijf en leven van de gebruiker of derden resp. schade aan het product en andere voorwerpen.

Het product is bestemd voor de klimatisatie van de woon- en kantoorruimtes.

Het reglementaire gebruik houdt in:

- het naleven van de meegeleverde gebruiksaanwijzingen van het product alsook van alle andere componenten van de installatie
- het naleven van alle in de handleidingen vermelde inspectie- en onderhoudsvoorwaarden.

Dit product kan door kinderen vanaf 8 jaar alsook personen met verminderde fysieke, sensorische of mentale capaciteiten of gebrek aan ervaring en kennis gebruikt worden, als ze onder toezicht staan of m.b.t. het veilige gebruik van het product geïnstrueerd werden en de daaruit resulterende gevaren verstaan. Kinderen mogen niet met het product spelen. Reiniging en onderhoud door de gebruiker mogen niet door kinderen zonder toezicht uitgevoerd worden.

Een ander gebruik dan het in deze handleiding beschreven gebruik of een gebruik dat van het hier beschreven gebruik afwijkt, geldt als niet-reglementair. Als niet-reglementair gebruik geldt ook ieder direct commer-

cieel of industrieel gebruik. Elke gebruik voor het bewaren van voedingsmiddelen, planten of andere licht bederfelijke levensmiddelen wordt eveneens als niet reglementair beschouwd.

### **Attentie!**

Ieder misbruik is verboden.

## **1.3 Algemene veiligheidsinstructies**

### **1.3.1 Levensgevaar door veranderingen aan het product of in de omgeving van het product**

- ▶ Verwijder, overbrug of blokkeer in geen geval de veiligheidsinrichtingen.
- ▶ Manipuleer geen veiligheidsinrichtingen.
- ▶ Vernietig of verwijder geen verzegelingen van componenten.
- ▶ Breng geen veranderingen aan:
  - aan het product
  - aan de toevoerleidingen voor water en stroom
  - aan de veiligheidsklep
  - aan de afvoerleidingen
  - aan de luchtinlaten en luchtuitlaten
  - aan de leidingen voor de luchttoevoer en luchtafvoer
  - aan bouwconstructies die de gebruiksveiligheid van

het product kunnen beïnvloeden

### **1.3.2 Gevaar door foute bediening**

Door foute bediening kunt u zichzelf en anderen in gevaar brengen en materiële schade veroorzaken.

- ▶ Lees deze handleiding en alle andere documenten die van toepassing zijn zorgvuldig, vooral het hoofdstuk "Veiligheid" en de waarschuwingen.
- ▶ Voer alleen de werkzaamheden uit waarover deze gebruiksaanwijzing aanwijzingen geeft.

### **1.3.3 Verwondingsgevaar en gevaar voor materiële schade door ondeskundig of niet-uitgevoerd onderhoud en ondeskundige of niet-uitgevoerde reparatie**

- ▶ Probeer nooit om zelf onderhoudswerk of reparaties aan uw product uit te voeren.
- ▶ Laat storingen en schade onmiddellijk door een installateur verhelpen.
- ▶ Neem de opgegeven onderhoudsintervallen in acht.

### **1.3.4 Levensgevaar door een elektrische schok**

- ▶ Werk niet met natte of vochtige handen aan het product.

### **1.3.5 Gevaar voor verwondingen door koudemiddel**

Lekkend koudemiddel kan ernstige oogletsels en tot zuurstofgebrek op de opstelplaats veroorzaken.

- ▶ Beschadig geen toestelcomponenten die koudemiddel bevatten.
- ▶ Zorg ervoor dat u de leidingen van de airco niet met scherpe of puntige voorwerpen beschadigt en dat u geen leidingen platdrukt of verdraait.
- ▶ Als er koudemiddel gelekt is, neem dan contact op met een gekwalificeerde installateur die de lekkage verhelpt.
- ▶ Als er koudemiddel in uw ogen terecht komt, neem dan onmiddellijk contact op met een arts.
- ▶ Gebruik bij de omgang met het koudemiddel veiligheidshandschoenen.

### **1.3.6 Gevaar voor verwondingen door ventilator**

De hoge snelheid van de ventilator kan verwondingen veroorzaken.

- ▶ Steek nooit uw vingers of andere voorwerpen in de luchtin- en uitlaten of tussen de lamellen terwijl het product in gebruik is.

### **1.3.7 Brandgevaar door open vuur of ontvlambare gassen**

- ▶ Plaats geen hittebronnen met open vuur in de luchtstroom van het toestel.
- ▶ Gebruik in de omgeving van de airco geen sprays of andere ontvlambare gassen.

### **1.3.8 Levensgevaar door vuur**

In het product wordt een koudemiddel met geringe brandbaarheid (veiligheidsgroep A2) gebruikt.

- ▶ Gebruik in de omgeving van het product geen open vlam.
- ▶ Gebruik in de omgeving van het product geen ontvlambare stoffen, vooral geen sprays of andere brandbare gassen.

### **1.3.9 Gevaar voor de gezondheid door directe luchtstroom**

- ▶ Richt de luchtstroom niet direct op mensen, vooral niet op kinderen of behinderde of oudere mensen.





### **1.3.10 Kans op milieuschade door koudemiddel**

Het product bevat een koude-middel dat niet in de atmosfeer terecht mag komen.

- ▶ Zorg ervoor dat een voor het werken met koudemiddelen gekwalificeerde installateur het product onderhoudt en na de uitbedrijfname recycleert of afvoert.

### **1.3.11 Kans op storingen**

- ▶ Plaats geen voorwerpen op of in de buurt van de buitenunit.



## 2 Aanwijzingen bij de documentatie

### 2.1 Aanvullend geldende documenten in acht nemen

- ▶ Neem absoluut alle gebruiksaanwijzingen die bij de componenten van de installatie worden meegeleverd in acht.

### 2.2 Documenten bewaren

- ▶ Bewaar deze handleiding alsook alle documenten die van toepassing zijn voor het verdere gebruik.

### 2.3 Geldigheid van de handleiding

Deze handleiding geldt uitsluitend voor de volgende producten:

#### Productartikelnummer

Set VAIH1-025WN	0010044068
Binnenunit VAIH1-025WNI	0010044046
Buitenunit VAIH1-025WNO	0010044027
Set VAIH1-035WN	0010044069
Binnenunit VAIH1-035WNI	0010044047
Buitenunit VAIH1-035WNO	0010044028
Set VAIH1-050WN	0010044070
Binnenunit VAIH1-050WNI	0010044048
Buitenunit VAIH1-050WNO	0010044029

## 3 Productbeschrijving

### 3.1 Productopbouw

Geldigheid: VAIH1-025WN OF VAIH1-035WN

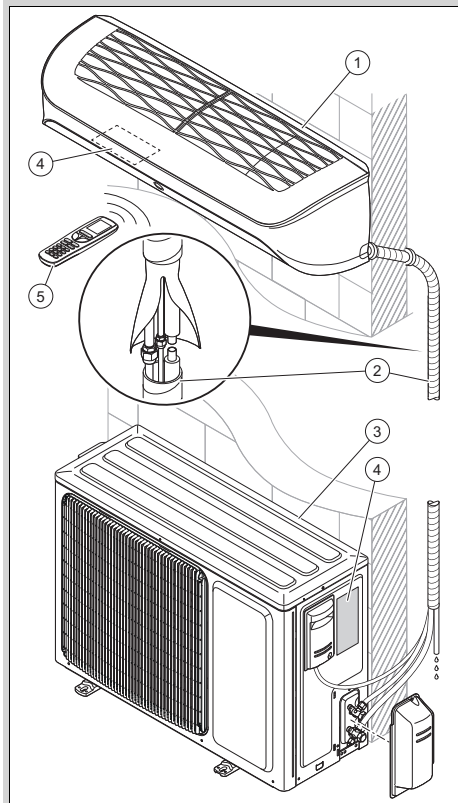

- |   |                         |   |                   |
|---|-------------------------|---|-------------------|
| 1 | Binnenunit              | 4 | Typeplaatje       |
| 2 | Aansluitingen en buizen | 5 | Afstandsbediening |
| 3 | Buiteneenheid           |   |                   |

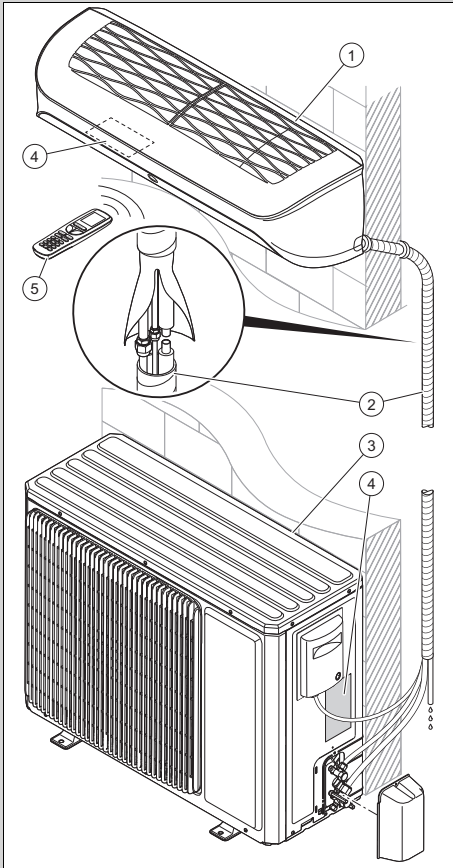

- |                           |                     |
|---------------------------|---------------------|
| 1 Binnenunit              | 4 Typeplaatje       |
| 2 Aansluitingen en buizen | 5 Afstandsbediening |
| 3 Buiteneenheid           |                     |

### 3.2 Temperatuurbereik voor de werking

Het rendement van de binnenunit varieert afhankelijk van het temperatuurbereik waarin de buitenunit wordt gebruikt. Dit product is voor toepassing binnen de volgende temperatuurbereiken ontworpen:

	Koeling	Verwarming
Buiten	-15 ... 52 °C	-25 ... 24 °C
Binnen	16 ... 30 °C	16 ... 30 °C

### 3.3 Hoofdfunctie

De afstandsbediening regelt de keuze van de CV, koeling en ventilatie.

De afstandsbediening beschikt over een tijdschakelfunctie (schakelklok) voor het in- en uitschakelen van de binnenunit.

#### 3.3.1 Verwarming

De kamertemperatuurvoeler meet de kamertemperatuur. Als de kamertemperatuur lager is dan de gewenste temperatuur, dan activeert de thermostaat de verwarming.

In de CV-functie verhoogt de binnenunit de temperatuur van de kamer waarin deze is geïnstalleerd.

#### 3.3.2 Koeling

De kamertemperatuurvoeler meet de kamertemperatuur. Als de kamertemperatuur hoger is dan de gewenste temperatuur, dan activeert de thermostaat de koeling.

In de koelmodus verlaagt de binnenunit de temperatuur van de kamer waarin deze is geïnstalleerd.

#### 3.3.3 Ventilatie

Met behulp van de afstandsbediening kan de ventilatie geactiveerd worden om de lucht te laten circuleren zonder hierbij de luchttemperatuur van de kamer te wijzigen waarin het product is geïnstalleerd.

In de ventilatiemodus kan de temperatuur niet worden ingesteld.

#### 3.3.4 Ontvochtiging



In de ontvochtigingsmodus vermindert de binnenunit de luchtvochtigheid in de kamer waarin deze is geïnstalleerd.

In de ontvochtigingsmodus kan het ventilatortoerental niet worden ingesteld. De ventilator loopt met minimaal toerental.

### 3.4 Beschrijving van de typeplaatjes

#### 3.4.1 Beschrijving van het typeplaatje van de binnenunit

Op het typeplaatje vindt u de volgende informatie:

Afkor-ting/symbool	Beschrijving
	Handleiding lezen!
VAIH1-0XXWNI	Productnomenclatuur
Air Conditioning - Indoor unit	Productbeschrijving
COOLING - Rated capacity kW	Nominale capaciteit In koelbedrijf
HEATING - Rated capacity kW	Nominale capaciteit in CV-functie
Max operating current A	Maximaal verbruik
IP	Beschermingsklasse (stof, spatwater)
220-240 V ~ / 50 Hz / eenfasig	Elektrische aansluiting - spanning - frequentie - fase
Operating pressure Hi P MPa	Toegestane werkoverdruk aan hogedrukszijde
Operating pressure Lo P MPa	Toegestane werkoverdruk aan lagedrukszijde
NET WEIGHT kg	Nettogewicht
	Het product bevat een licht ontvlambare vloeistof (veiligheidsgroep A2).

#### 3.4.2 Beschrijving van het typeplaatje van de buitenunit

Op het typeplaatje vindt u de volgende informatie:

Afkor-ting/symbool	Beschrijving
VAIH1-0XXWNO	Productnomenclatuur

Afkor-ting/symbool	Beschrijving
Air Conditioning - Outdoor unit	Productbeschrijving
COOLING - Rated capacity kW	Nominale capaciteit In koelbedrijf
COOLING - Power Input W	Ingangsvermogen in de koelmodus
EER	Vermogensgetal - koeling
A35 - A27 (19)	Nominale omstandigheden in de koelmodus (EN 14511)
HEATING - Rated capacity kW	Nominale capaciteit in CV-functie
HEATING- Power Input W	Max. verwarmingsvermogen
COP W	Vermogensgetal - CV
A7 (6) - A20	Nominale omstandigheden in de CV-functie (EN 14511)
Pdesignc kW	Nominale last in de koelmodus conform EN 14825
SEER	Normrendement in koelmodus
Pdesignh (Average) kW	Nominale last in de CV-functie conform EN 14825
SCOP (Average)	Normrendement in CV-functie (gematigd klimaat)
Max Power Consumption W	Maximaal verbruik
IP	Beschermingsklasse (stof, spatwater)
220-240 V ~ / 50 Hz / eenfasig	Elektrische aansluiting - spanning - frequentie - fase
Refrigerant	Koudemiddelttype
kg	Gewicht van de koudemiddelvulling in het product

Afkor-ting/symbool	Beschrijving
GWP in tCO <sub>2</sub>	Aardopwarmingsvermogen
Operating pressure Hi P MPa	Toegestane werkoverdruk aan hogedrukzijde
Operating pressure Lo P MPa	Toegestane werkoverdruk aan lagedrukzijde
NET WEIGHT kg	Nettogewicht
	Het product bevat een licht ontvlambare vloeistof (veiligheidsgroep A2).

### 3.5 CE-markering



Met de CE-markering wordt aangegeven dat de producten conform de conformiteitsverklaring aan de fundamentele eisen van de desbetreffende richtlijnen voldoen. De conformiteitsverklaring kan bij de fabriek geraadpleegd worden.

### 3.6 Gegevensblad voor de koudemiddelvulling in het product

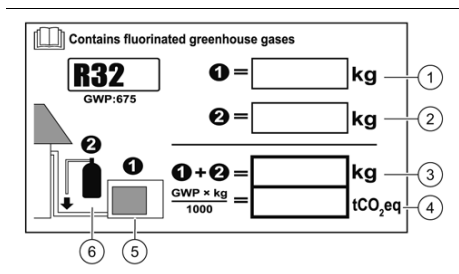

- 1 Koudemiddelvulling af fabriek van de unit: zie typeplaatje van de unit.
- 2 Extra koudemiddelhoeveelheid (ter plaatse gevuld).
- 3 Volledige koudemiddelhoeveelheid.

- 4 Broeikasgasemissies van de volledige koudemiddelhoeveelheid als CO<sub>2</sub>-equivalent (tot 2 cijfers na de komma afgerond).
- 5 Buitenunit.
- 6 Koudemiddelfles en code voor de vulling.









Het product bevat al een koudemiddelvulling in de buitenunit. Het gegevensblad levert informatie m.b.t. de koudemiddelvulling in het product.

De installateur moet na de installatie de gegevens m.b.t. de koudemiddelvulling op het gegevensblad invullen.

## 4 Beschrijving van de afstandsbediening

### 4.1 Elementen van het display van de afstandsbediening



Symbol	Beschrijving
	Functieweergave van de ventilator
	Weergave van de signaaloverdracht
	Indicatie batterijstatus
	Blokkeerweergave
	Temperatuurweergave
	Functie-indicatie I Sense
	Weergave van de functie Swing, verticaal
	Weergave van de functie Swing, horizontaal
	Weergave temperatuurtype

Symbol	Beschrijving
	Weergave van de functie Sleep
	Verlichtingsweergave
	Weergave van de functie WiFi
	Functie niet beschikbaar
	Weergave van de functie tijdschakelklok (Timer)
	Weergave van de autostand (Auto)
	Weergave van de CV-functie (Heat)
	Weergave van de ventilatiemodus (Fan)
	Weergave van de ontvochtigingsmodus (Dry)
	Weergave van de koelmodus (Cool)
<b>BREEZE</b>	Functie niet beschikbaar

Symbool	Beschrijving
-	Geselecteerde instelwaarde verlagen
+	Geselecteerde instelwaarde verhogen
	Koelbedrijf
	CV-bedrijf
	Ventilatiemodus
	Functie I Sense (aanwezigheidsherkenning)
	Verticale Swing-functie
	Keuze van de modus
	Horizontale Swing-functie
	Vaste verticale hoek
	Functie E-Heater (niet beschikbaar)
	Vaste horizontale hoek
	Functie Health (niet beschikbaar)
	Functie Breeze (niet beschikbaar)
	Functie tijdschakelklok
	Symboollampen binneneunit
	Functie Sleep
	Connectiviteitsfunctie (WiFi)

## 4.2 Elementen van de afstandsbediening

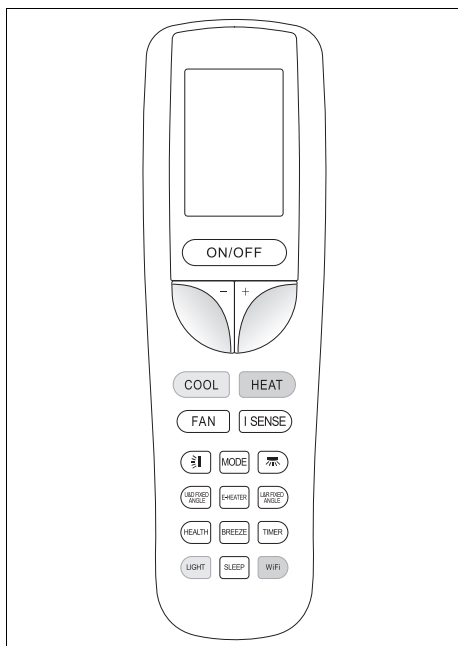

Symbool	Beschrijving
	Aan-/uittoets

## 5 Bedrijf

### 5.1 Batterijen plaatsen



#### Aanwijzing

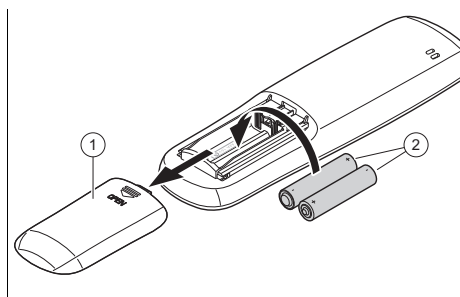

Het type batterij voor deze afstandsbediening is AAA



1. Haal het deksel (1) van het batterijvak.
2. Plaats de batterijen (2) en let hierbij op de correcte poling.

3. Breng het deksel van het batterijvak **(1)** opnieuw aan.
  - ◁ Het display wordt ingeschakeld.
  - ◁ Verwijder bij langere afwezigheid de batterijen uit de afstandsbediening.

## 5.2 Aan/uit

1. Druk op  om de afstandsbediening en de binnenunit in te schakelen.
2. Druk op  om het product uit te schakelen.





## 5.3 Afstandsbediening blokkeren

- ▶ Druk tegelijkertijd op de toetsen  $-$  en  $+$  gedurende minimaal 2 seconden.
  - ◁ Op het display van de afstandsbediening verschijnt de blokkeerweergave .

## 5.4 Afstandsbediening ontgrendelen







- ▶ Druk tegelijkertijd op de toetsen  $-$  en  $+$  gedurende minimaal 2 seconden.
  - ◁ Op het display van de afstandsbediening verdwijnt de vergrendelingsweergave .

## 5.5 Displayverlichting binnenunit in-/uitschakelen

- ▶ Druk op de keuzetoets , om de displayverlichting van de binnenunit in de volgende volgorde te sturen:
  - ◁ Druk eenmaal op de keuzetoets , om de displayverlichting van de binnenunit in te schakelen. Op het display van de afstandsbediening wordt het symbool  geactiveerd.
  - ◁ Druk tweemaal op de keuzetoets , om de displayverlichting van de binnenunit uit te schakelen.
  - ◁ Druk driemaal op de keuzetoets , om de displayverlichting van de binnenunit in automatisch bedrijf in te schakelen. Op het display van de afstandsbediening wordt het symbool

 geactiveerd. Wanneer deze modus is gekozen, past de eenheid de helderheid van het display automatisch aan op de intensiteit van het omgevingslicht.

## 5.6 Modus

1. Houd de afstandsbediening direct in de richting van de binnenunit.
  - ◁ De afstand tussen afstandsbediening en binnenunit moet geringer zijn dan de maximale afstand.
    - $< 7,0$  m
  - ◁ Als zich in de kamers TL-lampen met elektronisch voorschakeltoestel of draadloze telefoons bevinden, moet de maximale afstand verminderd worden.
  - ◁ Vermijd objecten tussen afstandsbediening en binnenunit.
2. Druk op  om de modus door te schakelen en te selecteren. De bedrijfswijze wordt in de volgende volgorde op het display weergegeven:
  - ◁ stand: 
  - ◁ Ontvochtigingsmodus: 
  - ◁ Ventilatiemodus: 
  - ◁ CV-bedrijf: 
  - ◁ Autostand: 



### Aanwijzing





Als het toestel langere tijd bij hoge luchtvochtigheid in de koelmodus loopt, kan uit het uitlaatrooster water druppelen.

## 5.7 Koelmodus

In de koelmodus laat de binnenunit alleen de koeling van de kamer toe.

Om een optimale koeling te bereiken, wordt aangeraden om de lamellen horizontaal in te stellen.



## 5.7.1 Koelmodus instellen

1. Schakel het product in.  
(→ Pagina 191)
2. Druk op .
  - ◁ Op het display worden de verschillende modi weergegeven.
3. Selecteer de koelmodus .
4. **Alternatief :**
  - ▶ De koelmodus  kan ook door indrukken van de toets  op de afstandsbediening worden geactiveerd.
5. Stel de gewenste temperatuur met  $-$  en  $+$  in.
  - ◁ De temperatuur kan in stappen van  $0,5\text{ }^{\circ}\text{C}$  verhoogd en verlaagd worden.
6. Stel het ventilatortoerental in.

## 5.8 Ontvochtigingsmodus

In de ontvochtiging Treibhauspotenzialmodus vermindert de binneneenheid de luchtvochtigheid.



### 5.8.1 Ontvochtigingsmodus instellen

1. Schakel het product in.  
(→ Pagina 191)
2. Druk op .
  - ◁ Op het display worden de verschillende modi weergegeven.
3. Selecteer de ontvochtigingsmodus .
4. Stel de gewenste temperatuur met  $-$  en  $+$  in.
  - ◁ De temperatuur kan in stappen van  $0,5\text{ }^{\circ}\text{C}$  verhoogd en verlaagd worden.
  - ◁ De binneneenheid selecteert het laagste ventilatortoerental om de efficiëntie van de ontvochtigingsmodus te optimaliseren.
  - ◁ Het ventilatortoerental van de binneneenheid is standaard op de laagste stand ingesteld en kan in de ontvochtigingsmodus niet worden gewijzigd.

## 5.9 Ventilatiemodus

In de ventilatiemodus circuleert de lucht, zonder de kamertemperatuur te veranderen.



### 5.9.1 Ventilatiemodus instellen

1. Schakel het product in.  
(→ Pagina 191)
2. Druk op .
  - ◁ Op het display worden de verschillende modi weergegeven.
3. Selecteer de ventilatiemodus .

## 5.10 CV-functie



In de CV-functie verhoogt de binneneenheid de temperatuur van de kamer waarin deze is geïnstalleerd.

### 5.10.1 CV-bedrijf instellen



1. Schakel het product in.  
(→ Pagina 191)
2. Druk op .
  - ◁ Op het display worden de verschillende modi weergegeven.
3. Selecteer het CV-bedrijf .
4. **Alternatief :**
  - ▶ De CV-functie  kan ook door indrukken van de toets  op de afstandsbediening worden geactiveerd.
5. Instelling van de gewenste temperatuur door indrukken van de toetsen  $-$  en  $+$ .
  - ◁ De temperatuur kan in stappen van  $0,5\text{ }^{\circ}\text{C}$  verhoogd en verlaagd worden.
6. Stel het ventilatortoerental in.



## 5.11 Autostand

In de automatische modus  kiest het product automatisch afhankelijk van de kamertemperatuur de koelmodus  of de CV-functie .

### 5.11.1 Autostand instellen

1. Schakel het product in.  
(→ Pagina 191)
2. Druk op .
  - ◁ Op het display worden de verschillende modi weergegeven.
3. Selecteer de autostand .
4. Stel de gewenste temperatuur met – en + in.
  - ◁ De temperatuur kan in stappen van 0,5 °C verhoogd en verlaagd worden.

## 5.12 Instelling van het ventilatortoerental

Klik op de toets , om het toerental van de ventilator in te stellen. Houd daarbij de volgende functievolgorde aan:

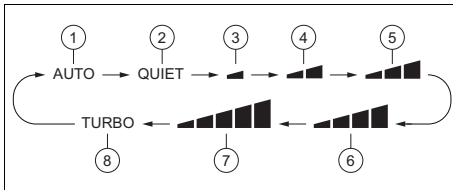



- |                         |                       |
|-------------------------|-----------------------|
| 1 Automatisch toerental | 5 Gemiddeld toerental |
| 2 Stille modus (Quiet)  | 6 Hoog toerental      |
| 3 Minimaal toerental    | 7 Maximaal toerental  |
| 4 Laag toerental        | 8 Turbo toerental     |

Met elke toetsdruk op  verandert het ventilatortoerental.

In de ontvochtigingsmodus  functioneert de ventilator alleen bij het laagste toerental (3).

De fluistermodus (Quiet) (2) en het turbotoerental (8) kunnen alleen in de koel-

modus  of de CV-functie  worden gekozen.

## 5.13 Verticale Swing-functie

- ▶ Klik op de toets , om de automatische verticale beweging van de lamellen te activeren of te stoppen.

## 5.14 Horizontale Swing-functie

- ▶ Klik op de toets , om de automatische horizontale beweging van de lamellen te activeren of te stoppen.

## 5.15 Instellen van de vaste verticale luchtuitblaashoek

Druk op de toets , om de verticale richting van de luchtstroom te bepalen, waarbij de volgende bedrijfsvolgorde wordt aangehouden.

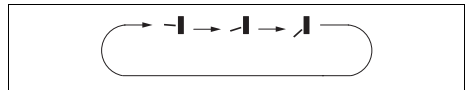

## 5.16 Instellen van de vaste horizontale luchtuitblaashoek

Druk op de toets , om de horizontale richting van de luchtstroom te bepalen, waarbij de volgende bedrijfsvolgorde wordt aangehouden.

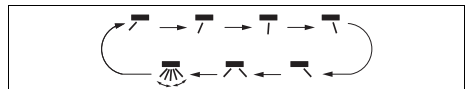

## 5.17 Functie Sleep

Met de Sleep-functie kan de kamertemperatuur tijdens de slaaptijden worden aangepast. Door deze functie wordt het comfort verhoogd en het stroomverbruik met 4 verschillende instellingen geoptimaliseerd. Als de Sleep-functie is ingesteld, past het systeem de temperatuur automatisch aan.

### 5.17.1 Modus Sleep

In de koelmodus wordt bij een geactiveerde modus Sleep  in één uur de temperatuur met 1 °C en na 2 bedrijfsuren met

2 °C verhoogd en op deze waarde gehouden.

In de CV-functie wordt bij een geactiveerde modus Sleep  in één uur de temperatuur met 1 °C en na 2 bedrijfsuren met 2 °C verlaagd en op deze waarde gehouden.

## 5.17.2 Modus Sleep

### 5.17.2.1 Koel- of ontvochttingsfunctie

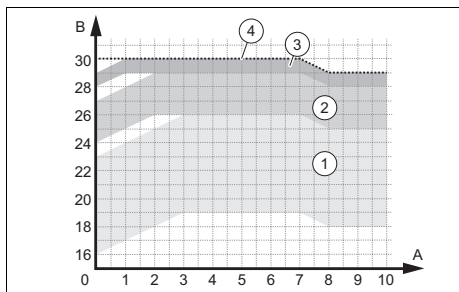

- |                                                               |                                                               |
|---------------------------------------------------------------|---------------------------------------------------------------|
| 1 Bedrijfsbereiken – temperatuur tussen 16 en 23 °C ingesteld | 3 Bedrijfsbereiken – temperatuur tussen 28 en 29 °C ingesteld |
| 2 Bedrijfsbereiken – temperatuur tussen 24 en 27 °C ingesteld | 4 Bedrijfsbereiken – temperatuur op 30 °C ingesteld           |

### 5.17.2.2 CV-bedrijf

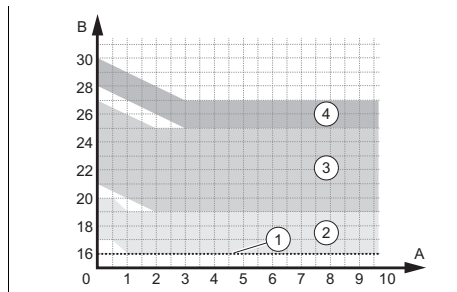

- |                                                               |                                                               |
|---------------------------------------------------------------|---------------------------------------------------------------|
| 1 Bedrijfsbereiken – temperatuur op 16 °C ingesteld           | 3 Bedrijfsbereiken – temperatuur tussen 21 en 27 °C ingesteld |
| 2 Bedrijfsbereiken – temperatuur tussen 17 en 20 °C ingesteld | 4 Bedrijfsbereiken – temperatuur tussen 28 en 30 °C ingesteld |

## 5.17.3 Modus Sleep

De modus Sleep  maakt de programmering van de temperatuur voor elke van de volgende acht uren mogelijk.



- ▶ Klik in de modus Sleep  langer op de toets van de vaste verticale luchtuitblaashoek , om naar de instelling van de temperatuur te gaan.
- ▶ Stel de gewenste temperatuur via de toetsen – en + in en klik dan opnieuw op de toets voor de vaste luchtuitblaashoek , om de temperatuurinstelling voor het eerste uur te bevestigen.
- ▶ Herhaal deze procedure voor de gewenste temperatuurinstelling voor de volgende acht uur. Na de instelling keert het display van de afstandsbediening weer terug naar de originele toestand en toont de ingeschakelde modus Sleep .
- ▶ Bij de programmering verlaat de afstandsbediening, wanneer binnen 10 seconden geen toets wordt ingedrukt, automatisch de instelling van de modus Sleep  en keert terug naar het originele display. Wanneer de toetsen , ,  of andere functies

tijdens het instellen worden ingedrukt, wordt de instelling van de modus Sleep  ook verlaten.



### 5.17.4 Modus Sleep

Deze functie staat alleen in koelbedrijf of CV-functie ter beschikking.

#### In koelbedrijf:



- Wanneer de temperatuur tussen 16 en 23 °C is ingesteld, wordt de temperatuur met 2 °C verhoogd na een half uur bedrijf in modus Sleep .
- Wanneer de temperatuur tussen 24 en 29 °C is ingesteld, wordt de temperatuur met 1 °C verhoogd na een half uur bedrijf in modus Sleep .
- Wanneer de temperatuur op 30 °C is geprogrammeerd, blijft de temperatuur tijdens bedrijf in de modus Sleep  constant.

#### In CV-functie:

- Wanneer de temperatuur op 16 °C is geprogrammeerd, blijft de temperatuur tijdens bedrijf in de modus Sleep  constant.
- Wanneer de temperatuur tussen 17 en 27 °C is ingesteld, wordt de temperatuur met 1 °C verlaagd na een half uur bedrijf in modus Sleep .
- Wanneer de temperatuur tussen 28 en 30 °C is ingesteld, wordt de temperatuur met 2 °C verlaagd na een half uur bedrijf in modus Sleep .

### 5.17.5 Sleep-functie instellen

1. Druk op 
  - ◁ Op het display worden de verschillende modi weergegeven.
2. Selecteer de koelmodus  of de CV-functie .
3. Selecteer de modus 
  - ◁ Op het display van de afstandsbediening verschijnt de weergave van de functie van de modus Sleep , wanneer u eenmaal klikt, de mo-

– dus Sleep , wanneer u tweemaal klikt, de modus Sleep , wanneer u driemaal klikt of de modus Sleep , wanneer u viermaal klikt.

### 5.18 Functie tijdschakelklok (Timer)

Met de functie tijdschakelklok kunnen de werkingstijden van het product worden ingesteld. Door deze functie kan het stroomverbruik geoptimaliseerd worden.



#### Aanwijzing

Het programmeerbereik van de timer ligt tussen 0,5 en 24 uur. Bij elke keer indrukken van de instelknop voor de keuze van + of – wordt de tijd met stappen van 0,5 uur verhoogd of verlaagd. Wanneer u de toetsen ingedrukt houdt, wordt de eenheid automatisch elke 0,3 seconden met 0,5 uur verhoogd of verlaagd.

#### 5.18.1 Inschakelprogrammering via de functie tijdschakelklok(Timer On)



1. Druk bij uitgeschakeld product op de toets .
2. Op het display van de afstandsbediening is xx.x te zien en de symbolen ON en H knipperen tegelijkertijd.
3. Instelling van de gewenste starttijd door indrukken van de toetsen + en –.
4. Druk op de toets , om de starttijd te bevestigen.
5. De toets  opnieuw indrukken, om de functie te deactiveren.



#### Aanwijzing

De inschakeltimer mag alleen bij uitgeschakeld product worden geactiveerd.

## 5.18.2 Uitschakelprogrammering via de functie tijdschakelklok(Timer Off)

1. Druk bij geactiveerde binneneenheid op de toets .
2. Op het display van de kabelgebonden regeling is xx.x te zien en de symbolen OFF en H knipperen tegelijkertijd.
3. Instelling van de gewenste uitschakeltijd door indrukken van de toetsen + en -.
4. Druk op de toets , om de uitschakeltijd te bevestigen.
5. De toets  opnieuw indrukken, om de functie te deactiveren.





### Aanwijzing

De uitschakeltimer mag alleen bij ingeschakeld product worden geactiveerd.

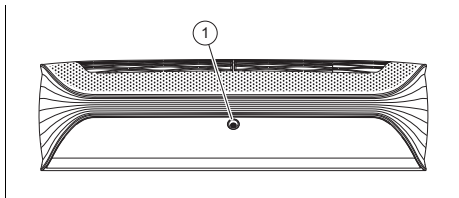
## 5.19 Functie I sense



De eenheid beschikt over een aanwezigheidsensor (1) en herkent, of een gebruiker in de ruimte is om vervolgens het vermogen via de functie I sense te optimaliseren.

Door indrukken van de toets  kunt u de volgende vier functietypen in CV-functie  of koelmodus  vastleggen:

### 5.19.1 Modus Smart

In de modus Smart bepaalt de aanwezigheidsensor de lichaamstemperatuur van de gebruiker en de ruimtetemperatuur, om de verschillende modi van de luchttoevoer te bepalen: directe luchtstroom, indirecte luchtstroom of circulatielucht.

## 5.19.2 Modus Follow

In de modus Follow regelt de aanwezigheidsensor automatisch de uitblaashoek van de lucht in horizontale of verticale modus om de luchtstroom direct naar de gebruiker te leiden.

### 5.19.3 Modus Avoid

In de modus Avoid regelt de aanwezigheidsensor automatisch de uitblaashoek van de lucht in horizontale of verticale modus om de luchtstroom direct naar de gebruiker te blokkeren.

### 5.19.4 Modus Surround



In de modus Surround regelt de aanwezigheidsensor automatisch de luchtuitblaashoek in horizontale of verticale modus, zodat de luchtstroom om de gebruiker heen circuleert.

## 5.20 Zelfreinigingsfunctie van de binneneenheid

De zelfreinigingsfunctie voorkomt het ophopen van vuil en schimmel, doordat het vocht in de binneneenheid wordt verwijderd.

Wanneer de zelfreinigingsfunctie is geactiveerd, begint de unit in de koelmodus met lager ventilatoroerental te werken. Bij deze procedure wast het condensatiewater het stof van de batterij. Het product schakelt vervolgens naar CV-functie, waarbij de ventilator op een lage stand werkt, om de batterij en het inwendige van de eenheid te drogen. Tenslotte schakelt de eenheid over in de ventilatiemodus, om de droging volledig af te ronden.

### 5.20.1 Activeren van de zelfreinigingsfunctie van de binneneenheid

1. Druk bij uitgeschakeld product gedurende 5 seconden tegelijkertijd op de toetsen  en , om de zelfreinigingsfunctie te starten.  
◁ Het display van de binneneenheid geeft de letters CL weer.

2. Druk opnieuw op de toetsen en **MODE** en **FAN** om deze functie te stoppen.
  - ◀ Wanneer de zelfreinigingsfunctie voor afloop van de procedure wordt gestopt, draait het product met ingeschakelde ventilator op laag toerental enige tijd door, om de eenheid te drogen.



### Aanwijzing

De volledige procedure van de zelfreinigingsfunctie duurt circa 30 minuten.

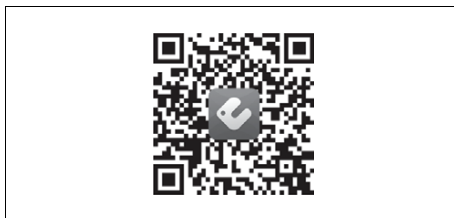

2. Na de installatie wordt op het hoofdvenster van uw Smartphone het applicatiesymbool van de Ewpe Smart-app getoond.

## 6 Connectiviteit Wi-Fi

### 6.1 Functie WiFi

De functie WiFi maakt het voor de gebruiker mogelijk, de airconditioning met de mobiele telefoon of tablet te verbinden, om de werking of de programmering via een app op afstand te bedienen.

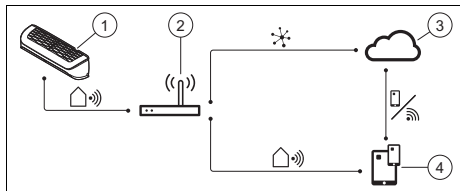

- |   |                            |   |                                          |
|---|----------------------------|---|------------------------------------------|
| 1 | Intelligente binneneenheid | 3 | Cloud                                    |
| 2 | Draadloze router           | 4 | App voor besturing van mobiele apparaten |

### 6.2 Downloaden en installatie van de app

1. Scan de volgende QR-code met uw Smartphone of zoek en download de Ewpe Smart-app in de App Store of Google Play op uw Smartphone en download deze.

### 6.3 Account

Aanmelden met een account bij de applicatie is noodzakelijk. Om een account aan te maken, klikt u op Sign Up (registratie) en voert u uw gegevens in.

Wanneer u al een account heeft, slaat u de stap Sign Up over en meld u zich aan, door uw e-mailadres en uw wachtwoord in het tabblad Sign In in te voeren. Wanneer u uw wachtwoord kwijt bent, kunt u een nieuwe aanmaken.

### 6.4 Startscherm

Na aanvang van de sessie in uw account verschijnt op het startscherm van My Home een virtuele airconditioning, zodat u zich met de applicatie bekend kunt maken, voordat u een echt product gaat gebruiken.

Dit virtuele product verschijnt niet, wanneer al minimeel één echt product is verbonden.

### 6.5 Verbind de airconditioning met de app

1. Druk op de toets + rechtsboven in het display.
2. Druk op de optie AC (airconditioning).
3. Kies de reset-tool, in dit geval "afstandsbediening (via de wifi-toets)".
4. Om deze procedure af te sluiten, moet u vervolgens de airconditioning opnieuw starten.

## 6.6 Opnieuw starten van de airconditioning

1. Schakel de airconditioning uit.
2. Druk tegelijkertijd op de toetsen **MODE** (Mode) en **WIFI** (Wi-Fi) gedurende ongeveer 10 seconden, tot het product een geluidssignaal geeft.
3. Waarborg, dat het Wi-Fi-symbool op het display van de afstandsbediening is te zien.
4. Nu kunt u de Wi-Fi-functie door indrukken van de toets **WIFI** activeren of deactiveren.

## 6.7 Test Wi-Fi-netwerk

1. Ga in het menu van uw mobiele telefoon of tablet naar instellingen, open de lijst met Wi-Fi-verbindingen en kies uw airconditioning.
2. Ga weer naar de app Ewpe Smart en waarborg, dat boven in het display "Product handmatig toevoegen" verschijnt.
3. Klik op "Ik heb de vorige procedure bevestigd" en wacht, tot deze volledig is geladen.
4. Klik op de toets "Volgende".
5. Kies uw Wi-Fi-verbinding. Voer uw wachtwoord in en klik op "Verder".
6. De instructies voor het verbinden van de airconditioning met de Wi-Fi-verbinding worden op het display getoond. Klik op "Volgende".
7. Kies de airconditioning uit de lijst met Wi-Fi-verbindingen.
8. Voer het in de app Ewpe Smart getoonde wachtwoord in (bijvoorbeeld 12345678).
9. De Wi-Fi van de airconditioning is verbonden. Ga weer naar de app Ewpe Smart terug.
10. De applicatie heeft enkele minuten nodig, om de airconditioning te vinden. Klik na het uitvoeren van de procedure op "Gereed".
11. Nu kunt u uw airconditioning via de remote-verbinding bedienen.

## 6.8 Naam van de airconditioning veranderen

1. Klik op de naam van de airconditioning boven in de menupagina.
2. Op de volgende pagina ziet u naast "productnaam" de actuele naam van het product.
3. Druk daarop en voer een nieuwe naam in.
4. Druk op "Opslaan" rechtsboven in het display, om de nieuwe naam te bevestigen.

## 6.9 Basisfunctie

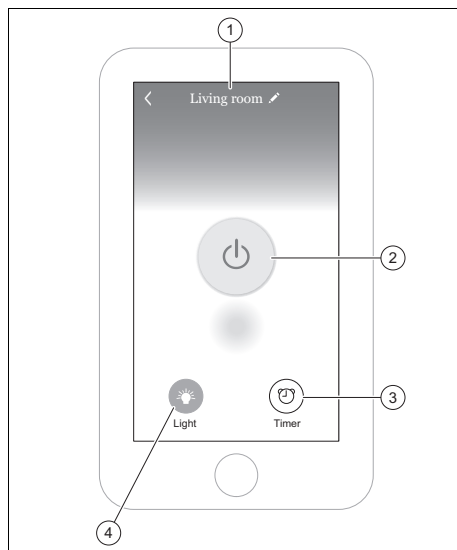

- |   |                                       |   |                                                             |
|---|---------------------------------------|---|-------------------------------------------------------------|
| 1 | Naam van de airconditioning.          | 3 | Functie tijdschakelklok (Timer).                            |
| 2 | Aan-/uit knop van de airconditioning. | 4 | Aan/uit knop van de displayverlichting op de binneneenheid. |

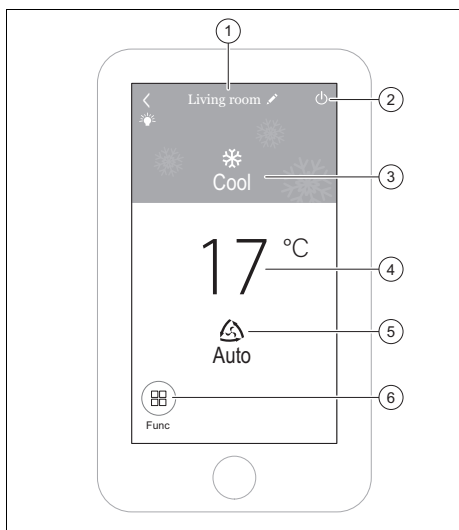

- |   |                                  |   |                       |
|---|----------------------------------|---|-----------------------|
| 1 | Naam van de airconditioning.     | 4 | Temperatuurweergave.. |
| 2 | Uit-knop van de airconditioning. | 5 | Ventilatortoerental.  |
| 3 | Modus.                           | 6 | Functiemenu.          |

## 7 Onderhoud

### 7.1 Onderhoud

Voor de continue gebruiksviligheid, betrouwbaarheid en lange levensduur is een jaarlijkse inspectie/jaarlijks onderhoud van het product door een erkende installateur noodzakelijk.

### 7.2 Product onderhouden

- ▶ Reinig de mantel met een vochtige doek en een beetje oplosmiddelvrije zeep.
- ▶ Gebruik geen sprays, geen schuurmiddelen, afwasmiddelen, oplosmiddel- of chloorhoudende reinigingsmiddelen.

### 7.3 Binnenunit reinigen

1. Veeg de mantel van de binnenunit met een zachte, droge doek af.
2. Reinig de mantel bij hardnekkigere verontreinigingen met water en een neutraal reinigingsmiddel.
  - Houd de binnenkant van de binnenunit vrij van reinigingsmiddelen.

### 7.4 Buitenunit reinigen

1. Veeg de mantel van de buitenunit met een droge doek af.
2. Verwijder evt. vuil van het oppervlak van de luchtinlaat.
3. Als de buitenunit zich in een stoffige omgeving bevindt, reinig dan de lamellen van de warmtewisselaar regelmatig met een zachte borstel.

### 7.5 Afstandsbediening reinigen

- ▶ Reinig de afstandsbediening alleen met een droge doek.

### 7.6 Reiniging van de luchtfilter



#### Opgelet!

#### Kans op storingen!

Geursystemen en antigeursystemen in de filter of in de inwendige afvoerluchtstroom kunnen de warmtewisselaar beschadigen of verontreinigen.

- ▶ Installeer deze systemen indien gewenst aan de luchtuitlaat van de binnenunit.
- ▶ Zorg ervoor dat deze systemen alleen actief zijn als de ventilator ingeschakeld is.

1. Reinig de luchtfilter minstens om de 3 maanden.

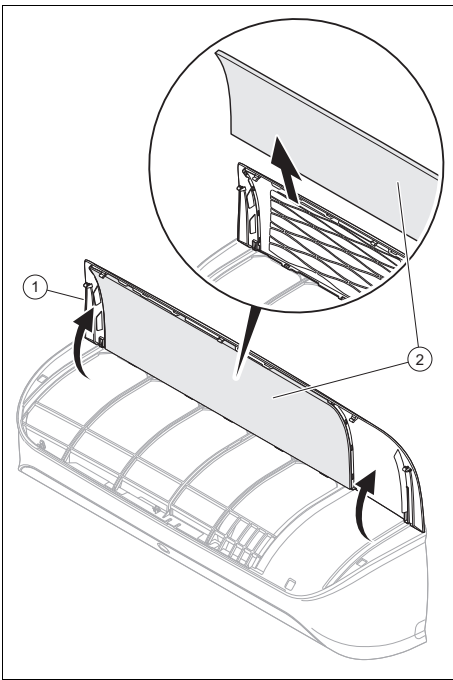

2. Open de voorklep van de binnenunit **(1)** door deze naar boven te trekken.
3. Trek de filter **(2)** er naar beneden toe uit.
4. Reinig de luchtfilter met een stofzuiger of met warm water (max. 45 °C) en een neutraal reinigingsmiddel.
5. Controleer of de filters volledig droog zijn vooraleer u ze opnieuw in de binnenunit plaatst.
6. Plaats de filter door deze tot aan de aanslag te schuiven zodag hij volledig vastklikt.
  - ◁ Als er nog altijd geurtjes optreden, dan moet u de filter vervangen.

## 7.7 Inspectie voor en na het gebruik

### Controle voor het gebruikseizoen

- Controleer, of de luchtinlaten en -uitlaten verstopt zijn.
- Controleer, of de stekker en de contactdoos zich in goede toestand bevinden.
- Controleer, of het filter schoon is.
- Controleer, of de montagehoek van de buitenunit beschadigd of gecorrodeerd is. Wanneer dit het geval is, neem dan contact op met uw contactpersoon.
- Controleer, of de afvoerbuis is beschadigd.

### Controle na het gebruikseizoen

- Trek de stekker uit het stopcontact
- Reinig het filter en het paneel van de binnenunit.
- Controleer, of de montagehoek van de buitenunit beschadigd of gecorrodeerd is. Wanneer dit het geval is, neem dan contact op met uw contactpersoon.

## 7.8 Noodbedrijf gebruiken

**Voorwaarde:** Defecte afstandsbediening

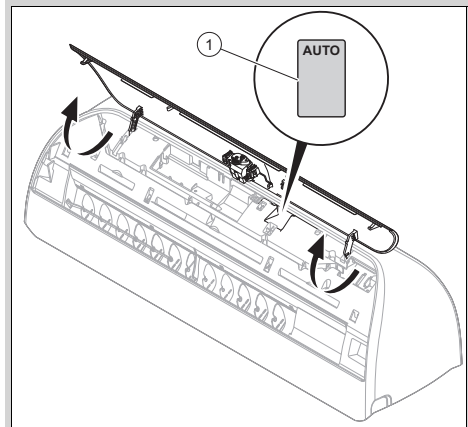

- ▶ Open het voorpaneel van de binnenunit door deze naar boven te trekken.
- ▶ Druk op de toets voor het inschakelen van het noodbedrijf **(1)**.



- ◁ Er weerklinkt een pieptoon - het noodbedrijf is geactiveerd.
- ◁ De airco werkt in de autostand .
- ▶ Schakel de binneneenheid uit; druk hiervoor op de toets voor het noodbedrijf (1).

## 8 Uitbedrijfname

### 8.1 Product tijdelijk buiten bedrijf stellen

- ▶ Druk op de aan-/uittoets.
- ◁ Het display gaat uit.

### 8.2 Product definitief buiten bedrijf stellen

- ▶ Geef een installateur de opdracht om het product definitief buiten bedrijf te stellen. Gelieve met een erkende installateur contact op te nemen.

#### 8.2.1 Koudemiddel laten afvoeren

Het product bevat het koudemiddel R32 dat niet in de atmosfeer terecht mag komen.

- ▶ Laat het koudemiddel alleen door een gekwalificeerde installateur afvoeren.

## 9 Recycling en afvoer

- ▶ Laat de verpakking door de installateur afvoeren die het product geïnstalleerd heeft.



■ Als het product met dit teken is aangeduid:

- ▶ Gooi het product in dat geval niet met het huisvuil weg.
- ▶ Geef het product in plaats daarvan af bij een inzamelpunt voor afgedankte elektrische of elektronische apparaten.



■ Als het product batterijen bevat die met dit teken gekenmerkt zijn, kunnen de

batterijen substanties bevatten die schadelijk zijn voor gezondheid en milieu.

- ▶ Breng de batterijen in dat geval naar een inzamelpunt voor batterijen.

Geldigheid: Kroatië

Opmerkingen over de wet op duurzaam afvalbeheer en de verordening voor afgedankte elektrische en elektronische apparaten vindt u op de Vaillant-website [www.vaillant.hr](http://www.vaillant.hr).

## 10 Garantie en klantendienst

### 10.1 Garantie

Informatie over de fabrieksgarantie kunt u bij het aan de achterkant opgegeven contactadres verkrijgen.

### 10.2 Serviceteam

De contactgegevens van onze klantenservice vindt u aan de achterkant of op onze website.

# Bijlage

## A Verhelpen van storingen

Probleem	Mogelijke oorzaken	Oplossing
Display van de afstandsbediening schakelt niet in	Controleer of de batterijen correct geplaatst zijn.	Let op de correcte poling.
	Batterijen zijn ontladen	Vervang de batterijen. Vervang altijd beide batterijen tegelijk.
Systeem start niet onmiddellijk	Het systeem start na een uitschakeling niet onmiddellijk opnieuw.	Ter bescherming blijft de installatie gedurende minstens 3 min. na elke stop uitgeschakeld. Schakel deze na deze tijd opnieuw in.
	Het veiligheidscircuit wordt geactiveerd om het product te beschermen als de stekker uit het stopcontact getrokken wordt en dan onmiddellijk opnieuw aangesloten wordt.	
Systeem functioneert niet (ventilator schakelt niet in)	Netaansluitkabel is niet aangesloten	Steek de stekker in het stopcontact en schakel de binneneenheid in.
	Stroom is uitgevallen	Breng de stroomtoevoer van de installatie opnieuw tot stand.
	Zekering is defect	Breng een erkend installateur op de hoogte.
Onvoldoende koeling of verwarming	Deuren en/of vensters geopend	Sluit de deuren en/of vensters.
	Warmtebron bevindt zich in de ruimte (veel personen in de ruimte)	Verwijder indien mogelijk de warmtebron.
	Thermostaat is in de koelmodus op een te hoge temperatuur ingesteld	Stel de temperatuur optimaal in.
	Thermostaat is in de CV-functie op een te lage temperatuur ingesteld	Stel de temperatuur optimaal in.
	Luchtfilter is vervuild of verstopt	Reinig de luchtfilter.
	Hindernis vóór de luchtinlaat of luchtuitlaat	Verwijder de hindernis om voor voldoende luchtcirculatie te zorgen.
	Kamertemperatuur bereikte niet het vastgelegde niveau	Wacht een ogenblik.
	Directe zonnestraling door het venster terwijl het product in de koelmodus loopt	Bescherm de binneneenheid tegen zonnestraling (bijv.: gordijnen aanbrengen, rolluiken sluiten ...).
Geluidsontwikkeling	Tijdens de werking of bij een uitgeschakelde unit is mogelijk een geknisper te horen. Gedurende de eerste 2-3 minuten is het geluid het luidst.	Oorzaak voor dit geknisper is het stromen van koudemiddel in de eenheid. Het geluid wijst niet op een storing.
	Tijdens de werking van het systeem is een geknak te horen	Oorzaak voor dit geluid zijn temperatuurwijzigingen en hieraan verbonden het uitzetten of samenrekken van de behuizing. Het geluid wijst niet op een storing.

<b>Probleem</b>	<b>Mogelijke oorzaken</b>	<b>Oplossing</b>
Geluidsontwikkeling	Een luid luchtgeluid tijdens de werking van het systeem kan door de verontreiniging van de luchtfilters veroorzaakt worden	Reinig de luchtfilter grondig.
Geurvorming	Systeem laat geuren in de kamerlucht circuleren (sigaretten- of meubelgeur)	Geen correctiemaatregel
Nevel- of dampvorming	In CV-functie of bij lage temperaturen kan de buitenunit tijdens het ontdooiingsproces damp opwekken.	Geen correctiemaatregel

# Trefwoordenlijst

## A

Afstandsbediening blokkeren .....	191
Afstandsbediening ontgrendelen.....	191
Afstandsbediening reinigen .....	199
Afvoer .....	201
Autostand instellen .....	193

## B

Batterij .....	201
Bedieningselementen.....	189–190
Binnenunit reinigen.....	199
Buitenbedrijfstelling, tijdelijk .....	201
Buitenunit reinigen.....	199

## C

CE-markering .....	189
CV-functie instellen .....	192

## D

definitief buiten bedrijf nemen .....	201
Display.....	189–190
Displayverlichting van de binnenunit in- /uitschakelen .....	191
Documenten .....	186

## F

Functie Sleep .....	193
Functie tijdschakelklok (Timer).....	195

## H

Hoofdfunctie .....	187
--------------------	-----

## K

Koelen .....	187
Koelmodus instellen .....	192
Koudemiddel R134A .....	185
Koudemiddel R32.....	184

## L

Luchtfilter reinigen .....	199
----------------------------	-----

## O

On/Off.....	191
Onderhoud .....	183
Ontvochtiging .....	187
Ontvochtigingsmodus instellen.....	192

## P

Product, uitschakelen .....	201
-----------------------------	-----

## R

Recycling.....	201
Reglementair gebruik .....	182
Reparatie .....	183

## S

Selecteer een modus. ....	191
---------------------------	-----

## U

Uitschakelen.....	201
-------------------	-----

## V

Ventilatie.....	187
Ventilatiemodus instellen.....	192
Verwarmen .....	187
Vuur.....	184

## W

Werkwijze .....	191
-----------------	-----

## Z

Zelfreinigingsfunctie van de binnen- unit.....	196
---------------------------------------------------	-----

# Bruksanvisning

## Innhold

<b>1</b>	<b>Sikkerhet.....</b>	<b>207</b>	5.11	Automatisk drift 	216
1.1	Farehenvisninger som gjelder handlinger .....	207	5.12	Innstilling av vifteturall.....	216
1.2	Tiltent bruk .....	207	5.13	Vertikal Swing-funksjon .....	217
1.3	Generelle sikkerhets-anvisninger .....	208	5.14	Horisontal Swing-funksjon .....	217
<b>2</b>	<b>Merknader om dokumentasjonen .....</b>	<b>210</b>	5.15	Stille inn den faste vertikale luftutløpsvinkelen .....	217
2.1	Annen dokumentasjon som også gjelder og må følges .....	210	5.16	Stille inn den faste horisontale luftutløpsvinkelen .....	217
2.2	Oppbevaring av dokumentasjonen .....	210	5.17	Funksjon Sleep .....	217
2.3	Veiledningens gyldighet.....	210	5.18	Tidsurfunksjon(Timer).....	218
<b>3</b>	<b>Produktbeskrivelse.....</b>	<b>210</b>	5.19	Funksjon I sense.....	219
3.1	Produktoppbygning.....	210	5.20	Inneenhetens selvrensingsfunksjon .....	219
3.2	Temperaturområde for drift.....	211	<b>6</b>	<b>KonnektivitetWi-Fi .....</b>	<b>220</b>
3.3	Hovedfunksjon .....	211	6.1	Funksjon WiFi .....	220
3.4	Beskrivelse av typeskiltene.....	212	6.2	Laste ned og installere appen.....	220
3.5	CE-merking.....	213	6.3	Brukerkonto .....	220
3.6	Datablad for kjølemiddelpåfyllingen i produktet.....	213	6.4	Startskjerm.....	220
<b>4</b>	<b>Beskrivelse av fjernstyringen.....</b>	<b>213</b>	6.5	Koble klimaapparatet til appen.....	221
4.1	Elementer på displayet til fjernstyringen .....	213	6.6	Ny start av klimaapparatet.....	221
4.2	Elementer på fjernstyringen.....	214	6.7	Test Wi-Fi-nett .....	221
<b>5</b>	<b>Drift .....</b>	<b>214</b>	6.8	Endre navn på klimaapparatet .....	221
5.1	Sette i batterier .....	214	6.9	Grunnfunksjon .....	221
5.2	På/av.....	214	<b>7</b>	<b>Pleie og vedlikehold .....</b>	<b>222</b>
5.3	Sperre fjernstyringen .....	214	7.1	Vedlikehold .....	222
5.4	Låse opp fjernstyringen .....	215	7.2	Rengjøring av produktet .....	222
5.5	Slå på/av displaybelysning for innedelen .....	215	7.3	Rengjøre innedelen .....	222
5.6	Driftsmåte .....	215	7.4	Rengjøre utedel .....	222
5.7	Kjøledrift 	215	7.5	Rengjøre fjernstyringen .....	222
5.8	Avfuktingsdrift 	215	7.6	Rengjøring av luftfilteret.....	222
5.9	Utluftningsdrift 	216	7.7	Inspeksjon før og etter bruk.....	223
5.10	Varmedrift 	216	7.8	Bruke nøddrift .....	223
			<b>8</b>	<b>Ta ut av drift .....</b>	<b>224</b>
			8.1	Ta produktet midlertidig ut av drift.....	224
			8.2	Ta produktet permanent ut av drift.....	224
			<b>9</b>	<b>Resirkulering og kassering.....</b>	<b>224</b>

<b>10</b>	<b>Garanti og kundeservice.....</b>	<b>224</b>
10.1	Garanti .....	224
10.2	Kundeservice .....	224
	<b>Tillegg.....</b>	<b>225</b>
<b>A</b>	<b>Feilsøking.....</b>	<b>225</b>
	<b>Stikkordregister.....</b>	<b>227</b>

# 1 Sikkerhet

## 1.1 Farehenvisninger som gjelder handlinger

### Klassifisering av de handlingsrelaterte advarslene

De handlingsrelaterte advarslene er klassifisert ved bruk av varselsymboler og signalord som angir hvor alvorlig den potensielle faren er:

### Varselsymboler og signalord



#### **Fare!**

Umiddelbar livsfare eller fare for alvorlige personskader



#### **Fare!**

Livsfare på grunn av elektrisk støt



#### **Advarsel!**

Fare for lette personskader



#### **Forsiktig!**

Risiko for materielle skader eller miljøskader

## 1.2 Tiltent bruk

Ved feil eller ikke tiltent bruk kan det oppstå fare for brukerens eller tredjeparts liv og helse eller skader på produktet eller andre materielle skader.

Produktet er beregnet for klimatisering av boligrom og kontorlokaler.

Den tiltentke bruken innebærer:

- å overholde bruksanvisningene som følger med produktet og alle andre komponenter i anlegget
- å overholde alle inspeksjons- og servicebetingelsene som er oppført i veiledningene.

Dette produktet kan brukes av barn fra 8 år og oppover og av personer med reduserte fysiske, sensoriske eller mentale evner eller manglende erfaring og kunnskap hvis bruken skjer under tilsyn eller personen har fått opplæring i sikker bruk av og farene forbundet med bruk av produktet. Barn må ikke leke med produktet. Rengjøring og vedlikehold som utføres av brukeren, må ikke foretas av barn uten tilsyn.

Annen bruk enn den som er beskrevet i denne veiledningen, gjelder som ikke-forskriftsmessig. Ikke-forskriftsmessig er også enhver umiddelbar kommersiell og industriell bruk. Enhver bruk til oppbevaring av næringsmidler, planter eller lett fordervelige matvarer betraktes også som ikke-forskriftsmessig.

### **Obs!**

Enhver misbruk er forbudt.

## 1.3 Generelle sikkerhetsanvisninger

### 1.3.1 Livsfare på grunn av forandringer på produktet eller området rundt produktet

- ▶ Sikkerhetsinnretningene må aldri fjernes, forbikobles eller blokkeres.
- ▶ Sikkerhetsinnretningene må aldri manipuleres.
- ▶ Komponentplomberinger må aldri ødelegges eller fjernes.
- ▶ Foreta aldri noen endringer:
  - på produktet
  - på ledningene for vann og strøm
  - på sikkerhetsventilen
  - på avløpsledningene
  - på luftinntakene eller luft-utløpene
  - på rørledningene for luft-tilførsel og luftavtrekk
  - på forhold i bygningen som kan virke inn på produktets driftssikkerhet

### 1.3.2 Fare på grunn av feilbetjening

Ved feilbetjening kan du utsette deg selv og andre for fare, og du kan forårsake materielle skader.

- ▶ Sørg for å lese denne håndboken og all gjeldende dokumentasjon for øvrig,

spesielt kapitlet "Sikkerhet" og advarslene.

- ▶ Utfør arbeidene som er angitt i denne driftsveiledningen.

### 1.3.3 Fare for personskader og materiell skade ved ikke-forskriftsmessig eller forsømt vedlikehold og reparasjon

- ▶ Forsøk aldri å utføre vedlikeholdsarbeid eller reparasjoner på produktet på egen hånd.
- ▶ Få feil og skader utbedret av en installatør omgående.
- ▶ Overhold de angitte vedlikeholdsintervallene.

### 1.3.4 Livsfare på grunn av elektrisk støt

- ▶ Ikke håndter produktet med våte eller fuktige hender.

### 1.3.5 Fare for personskader på grunn av kjølemiddel

Lekkasje av kjølemiddel kan føre til alvorlige øyeskader og til oksygenmangel på oppstillingsstedet.

- ▶ Pass på at du ikke skader apparatkomponenter som inneholder kjølemiddel.
- ▶ Pass på at du ikke skader ledninger til klimaapparatet med skarpe eller spisse gjenstander, eller trykker sammen eller vrir ledninger.



- 
- ▶ Hvis det har lekket ut kjølemiddel, må du varsle en kvalifisert installatør som kan reparere lekkasjen.
  - ▶ Hvis du får kjølemiddel i øynene, må oppsøke lege umiddelbart.
  - ▶ Bruk vernehansker ved håndtering av kjølemiddelet.

### **1.3.6 Fare for personskade på grunn av ventilator**

Den høye hastigheten til ventilatoren kan føre til personskader.

- ▶ Ikke stikk fingrer eller gjenstander inn i luftinntakene eller luftutløpene eller mellom lamellene, når produktet er i drift.

### **1.3.7 Brannfare på grunn av åpne flammer eller antennelige gasser**

- ▶ Ikke plasser varmekilder med åpen flamme i luftstrømmen fra apparatet.
- ▶ Ikke bruk spray eller andre antennelige gasser i nærheten av klimaapparatet.

### **1.3.8 Livsfare på grunn av brann**

Et kjølemiddel med lav brennbarhet (sikkerhetsgruppe A2) brukes i produktet.

- ▶ Bruk ikke åpen ild i nærheten av produktet.

- 
- ▶ Bruk ikke brannfarlige stoffer i nærheten av produktet, spesielt ikke spray eller andre brennbare gasser.

### **1.3.9 Helsefare på grunn av direkte luftstrøm**

- ▶ Ikke rett luftstrømmen direkte mot mennesker, særlig ikke barn, sårbare personer eller eldre mennesker.

### **1.3.10 Fare for miljøskader på grunn av kjølemiddel**

Produktet inneholder et kjølemiddel som ikke må slippes ut i atmosfæren.

- ▶ Forviss deg om at en installatør som er kvalifisert for arbeid med kuldemedier vedlikeholder produktet og sørger for resirkulering eller kassering etter at produktet er tatt ut av drift.

### **1.3.11 Fare for feil og forstyrrelser**

- ▶ Ikke plasser noen gjenstander på eller i nærheten av utedelen.

## 2 Merknader om dokumentasjonen

### 2.1 Annen dokumentasjon som også gjelder og må følges

- ▶ Følg alle bruksanvisninger som er vedlagt komponentene i anlegget.

### 2.2 Oppbevaring av dokumentasjonen

- ▶ Oppbevar denne veiledningen og all gjeldende dokumentasjon for øvrig, for senere bruk.

### 2.3 Veiledningens gyldighet

Denne bruksanvisningen gjelder bare for følgende produkter:

#### Produkt - artikkelnummer

Sett VAIH1-025WN	0010044068
Inneenhet VAIH1-025WNI	0010044046
Uteenhet VAIH1-025WNO	0010044027
Sett VAIH1-035WN	0010044069
Inneenhet VAIH1-035WNI	0010044047
Uteenhet VAIH1-035WNO	0010044028
Sett VAIH1-050WN	0010044070
Inneenhet VAIH1-050WNI	0010044048
Uteenhet VAIH1-050WNO	0010044029

## 3 Produktbeskrivelse

### 3.1 Produktoppbygging

Gyldighet: VAIH1-025WN ELLER VAIH1-035WN

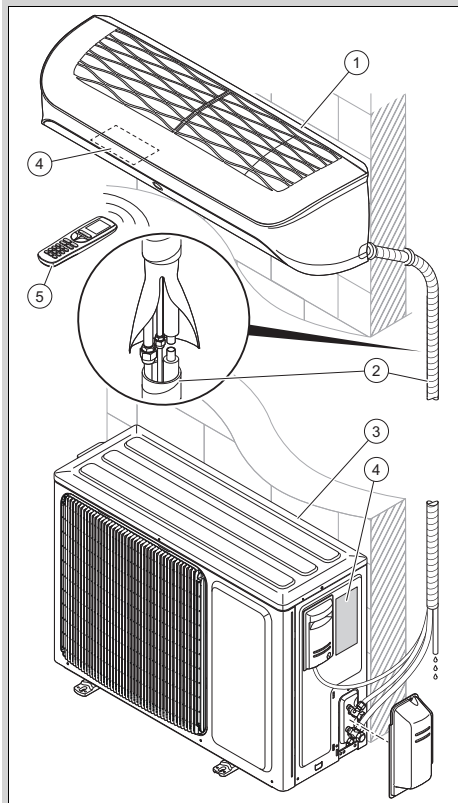

- |   |                           |   |              |
|---|---------------------------|---|--------------|
| 1 | Inneenhet                 | 3 | Uteenhet     |
| 2 | Tilkoblinger og røranlegg | 4 | Typeskilt    |
|   |                           | 5 | Fjernstyring |

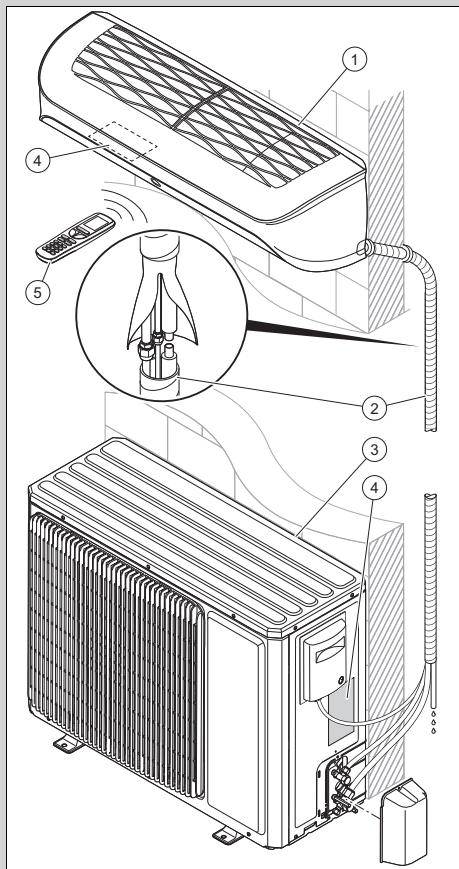

- |   |                           |   |              |
|---|---------------------------|---|--------------|
| 1 | Innedel                   | 3 | Utedel       |
| 2 | Tilkoblinger og røranlegg | 4 | Typeskilt    |
|   |                           | 5 | Fjernstyring |

### 3.2 Temperaturområde for drift

Inneenhetens virkningsgrad avhenger av temperaturområdet der uteenheten drives. Dette produktet er konstruert for bruk i følgende temperaturområder:

	Kjøling	Oppvarming
Ute	-15 ... 52 °C	-25 ... 24 °C
Inne	16 ... 30 °C	16 ... 30 °C

### 3.3 Hovedfunksjon

Fjernstyringen regulerer valg av oppvarming, kjøling og ventilasjon.

Fjernstyringen har en tidsinnstillingsfunksjon (koblingsur) for inn- og utkobling av innedelen.

#### 3.3.1 Oppvarming

Romtemperaturføleren måler temperaturen i rommet. Når romtemperaturen er lavere enn ønsket temperatur, aktiverer regulatoren oppvarmingen.

I varmedrift øker innedelen temperaturen i rommet der den er installert.

#### 3.3.2 Kjøling

Romtemperaturføleren måler temperaturen i rommet. Når romtemperaturen er høyere enn ønsket temperatur, aktiverer regulatoren kjølingen.

I kjøledrift senker innedelen temperaturen i rommet der den er installert.

#### 3.3.3 Utluftning

Fjernstyringen gir mulighet til å aktivere utluftningen, slik at luften sirkulerer uten å endre lufttemperaturen i rommet der produktet er installert.

I utluftingsdrift er det ikke mulig å stille inn temperaturen.

#### 3.3.4 Avfukking



I avfuktingsdrift reduserer innedelen luftfuktigheten i rommet der den er installert.

I avfuktingsdrift er det ikke mulig å stille inn ventilatorturtallet. Ventilatoren kjører med minimalt turtall.

### 3.4 Beskrivelse av typeskiltene

#### 3.4.1 Beskrivelse av typeskiltet for innedelen

På merkeskiltet står følgende informasjon:

Forkortelse/symbol	Beskrivelse
	Les anvisningen!
VAIH1-0XXWNI	Produktnomenklatur
Air Conditioning - Indoor unit	Produktbeskrivelse
COOLING - Rated capacity kW	Nominell kapasitet i kjøledrift
HEATING - Rated capacity kW	Nominell kapasitet i varmedrift
Max operating current A	Maksimalt forbruk
IP	Beskyttelsestype (støv, vannsprut)
220-240 V ~ / 50 Hz / enfaset	Elektrisk tilkobling - spenning - frekvens - fase
Operating pressure Hi P MPa	Tillatt driftsovertrykk på høytrykksiden
Operating pressure Lo P MPa	Tillatt driftsovertrykk på lavtrykksiden
NET WEIGHT kg	Nettovekt
	Produktet inneholder en lett antennelig væske (sikkerhetsgruppe A2).

#### 3.4.2 Beskrivelse av typeskiltet for utedelen

På merkeskiltet står følgende informasjon:

Forkortelse/symbol	Beskrivelse
VAIH1-0XXWNO	Produktnomenklatur
Air Conditioning - Outdoor unit	Produktbeskrivelse
COOLING - Rated capacity kW	Nominell kapasitet i kjøledrift

Forkortelse/symbol	Beskrivelse
COOLING - Power Input W	Inngangseffekt i kjøledrift
EER	Prestasjonsindikator - kjøling
A35 - A27 (19)	Nominelle betingelser i kjøledrift (EN 14511)
HEATING - Rated capacity kW	Nominell kapasitet i varmedrift
HEATING- Power Input W	Maks. varmeeffekt
COP W	Prestasjonsindikator - oppvarming
A7 (6) - A20	Nominelle betingelser i varmedrift (EN 14511)
Pdesignc kW	Nominell belastning i kjøledrift iht.EN 14825
SEER	Standard bruks-effektivitet i kjøledrift
Pdesignh (Average) kW	Nominell belastning i varmedrift iht.EN 14825
SCOP (Average)	Standard bruks-effektivitet i varmedrift (temperert klima)
Max Power Consumption W	Maksimalt forbruk
IP	Beskyttelsestype (støv, vannsprut)
220-240 V ~ / 50 Hz / enfaset	Elektrisk tilkobling - spenning - frekvens - fase
Refrigerant kg	Kjølemiddeltipe
kg	Vekt for kjølemiddel-påfyllingen i produktet
GWP i tCO <sub>2</sub>	Drivhuspotensiale
Operating pressure Hi P MPa	Tillatt driftsovertrykk på høytrykksiden
Operating pressure Lo P MPa	Tillatt driftsovertrykk på lavtrykksiden
NET WEIGHT kg	Nettovekt

Forkortelse/symbol	Beskrivelse
	Produktet inneholder en lett antennelig væske (sikkerhetsgruppe A2).

### 3.5 CE-merking



CE-merkingen dokumenterer at produktene ifølge samsvarserklæringen oppfyller de grunnleggende kravene i gjeldende direktiver.

Samsvarserklæringen kan skaffes ved henvendelse til produsenten.

### 3.6 Datablad for kjølemiddelpåfyllingen i produktet

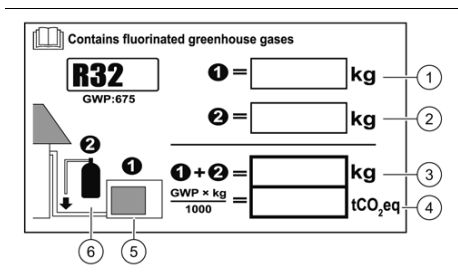

- |                                                                      |                                                                                                                                |
|----------------------------------------------------------------------|--------------------------------------------------------------------------------------------------------------------------------|
| 1 Kjølemiddel påfylt på enheten fra fabrikk: se enhetens merkeskilt. | 4 Den samlede kjølemiddelmengdens utslipp av drivhusgass angitt i tonn CO <sub>2</sub> -ekvivalent (avrundet til 2 desimaler). |
| 2 Ekstra kjølemiddelmengde som er påfylt (fylt på hos kunden).       | 5 Uteenhet.                                                                                                                    |
| 3 Kjølemiddelmengde totalt.                                          | 6 Kjølemiddel- flaske og nøkkel for påfylling.                                                                                 |









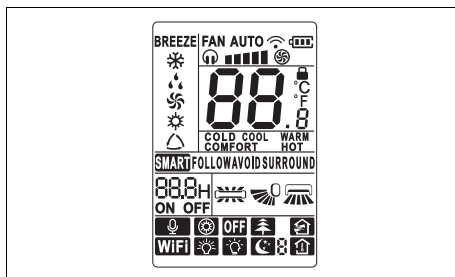









Produktet inneholder allerede en kjølemiddelpåfylling i utedelen. Databladet gir spesifikasjoner for kjølemiddelfyllingen i produktet.

Etter avsluttet installasjon må installatøren fylle ut spesifikasjonene for kjølemiddelpåfyllingen i databladet.

## 4 Beskrivelse av fjernstyringen

### 4.1 Elementer på displayet til fjernstyringen



Symbol	Beskrivelse
	Funksjonsindikator for viften
	Indikator for signaloverføringen
	Batteristatusindikator
	Sperreindikator
	Temperaturindikator
	Funksjonsindikator I Sense
	Indikator for funksjonen Swing, vertikal
	Indikator for funksjonen Swing, horisontal
	Temperaturtypeindikator
	Indikator for funksjonen Sleep
	Belysningsindikator
	Indikator for funksjonen WiFi
	Funksjon ikke tilgjengelig
	Indikator for funksjonen tidskoblingsur (Timer)
	Indikator for automatisk drift (Auto)
	Indikator for varmedrift (Heat)
	Indikator for utluftningsdrift (Fan)
	Indikator for avfuktingsdrift (Dry)
	Indikator for kjøledrift (Cool)

Symbol	Beskrivelse
BREEZE	Funksjon ikke tilgjengelig

Symbol	Beskrivelse
SLEEP	Funksjon Sleep
WiFi	Konnektivitetsfunksjon (WiFi)

## 4.2 Elementer på fjernstyringen

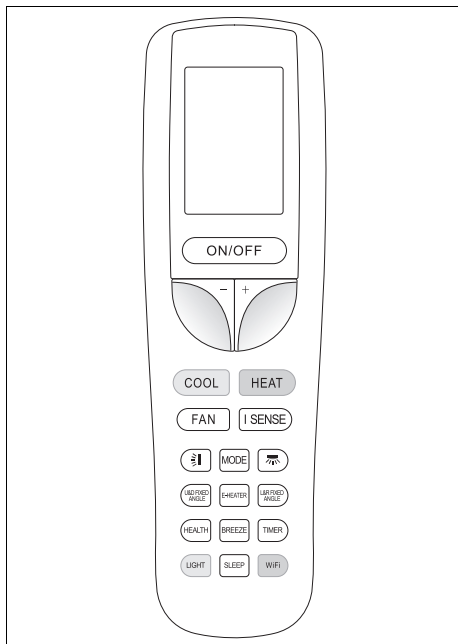

Symbol	Beskrivelse
ON/OFF	Av/på-knapp
-	Redusere valgt innstillingsverdi
+	Øke valgt innstillingsverdi
COOL	Kjøledrift
HEAT	Varmedrift
FAN	Utluftningsdrift
I SENSE	Funksjon I Sense (tilstedeværelsesregistrering)
⤴	Vertikal Swing-funksjon
MODE	Valg av driftsmåte
⤴	Horizontal Swing-funksjon
HEATER	Fast vertikal vinkel
E-HEATER	Funksjon E-Heater (ikke tilgjengelig)
HEATER	Fast horisontal vinkel
HEALTH	Funksjon Health (ikke tilgjengelig)
BREEZE	Funksjon Breeze (ikke tilgjengelig)
TIMER	Tidsurfunksjon
LIGHT	Indikatorlamper innedel

## 5 Drift

### 5.1 Sette i batterier



#### Merknad

Batteritypen i denne fjernstyringen er AAA

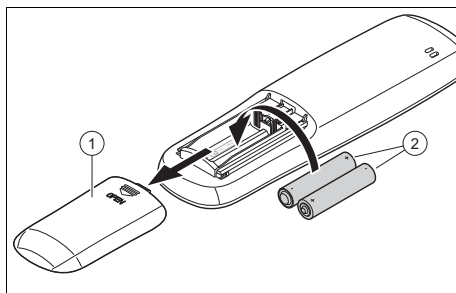

1. Ta av dekelet (1) til batterirommet.
2. Sett i batteriene (2) og husk å sette dem riktig vei.
3. Sett dekelet til batterirommet (1) på igjen.
  - ◁ Displayet slås på.
  - ◁ Ta batteriene ut av fjernstyringen ved lengre fravær.

### 5.2 På/av

1. Trykk på ON/OFF for å slå på fjernstyringen og innedelen.
2. Trykk på ON/OFF for å slå av produktet.







### 5.3 Sperre fjernstyringen

- ▶ Trykk samtidig på knappene - og + i minst to sekunder.
  - ◁ På displayet til fjernstyringen vises sperreindikatoren





## 5.4 Låse opp fjernstyringen

- ▶ Trykk samtidig på knappene **-** og **+** i minst to sekunder.
  - ◁ Fra displayet på fjernstyringen forsvinner sperreindikatoren .

## 5.5 Slå på/av displaybelysning for innedelen

- ▶ Trykk på valgknappen  for å styre displaybelysningen for innedelen i denne rekkefølgen:
  - ◁ Trykk én gang på valgknappen  for å slå på displaybelysningen for innedelen. På displayet til fjernbetjeningen aktiveres symbolet .
  - ◁ Trykk to ganger på valgknappen  for å slå av displaybelysningen for innedelen.
  - ◁ Trykk tre ganger på valgknappen  for å slå på displaybelysningen for innedelen i automatisk drift. På displayet til fjernbetjeningen aktiveres symbolet . Når denne modusen er valgt, tilpasser enheten lysstyrken på displayet automatisk etter intensiteten i omgivelseslyset.

## 5.6 Driftsmåte

1. Hold fjernstyringen rett mot innedelen.
  - ◁ Avstanden mellom fjernstyringen og innedelen må være mindre enn den maksimale avstanden.
    - < 7,0 m
  - ◁ Hvis det finnes lysstoffrør med elektronisk drosselspole eller trådløse telefoner i rommet, må den maksimale avstanden reduseres.
  - ◁ Snnngå gjenstander mellom fjernstyringen og innedelen.
2. Trykk på  for å bla gjennom og velge. Driftsmåten vises på displayet i rekkefølgen under:
  - ◁ Kjøledrift: 
  - ◁ Avfuktingsdrift: 
  - ◁ Utluftningsdrift: 
  - ◁ Varmedrift: 

◁ Automatisk drift: 



### Merknad





Når apparatet kjører i lengre tid ved høy luftfuktighet, kan utløpsgitteret begynne å dryppe vann.

## 5.7 Kjøledrift ❄

I kjøledrift tillater innedelen bare kjøling av rommet.

For å nå optimal kjøling anbefales det å stille inn lamellene horisontalt.



### 5.7.1 Stille inn kjøledrift

1. Slå på produktet. (→ Side 214)
2. Trykk på .
  - ◁ De forskjellige driftsmåtene vises på displayet.
3. Velg kjøledrift .
4. **Alternativ :**
  - ▶ Kjøledriften  kan også aktiveres ved å trykke på knappen  på fjernstyringen.
5. Still inn ønsket temperatur med **-** og **+**.
  - ◁ Temperaturen kan økes og reduseres i trinn på 0,5 °C.
6. Still inn ventilatorturtallet.

## 5.8 Avfuktingsdrift 💧

I avfuktingsdrift reduserer innedelen luftfuktigheten.

### 5.8.1 Stille inn avfuktingsdrift



1. Slå på produktet. (→ Side 214)
2. Trykk på .
  - ◁ De forskjellige driftsmåtene vises på displayet.
3. Velg avfuktingsdrift .
4. Still inn ønsket temperatur med **-** og **+**.
  - ◁ Temperaturen kan økes og reduseres i trinn på 0,5 °C.

- ◁ Innedelen velger det nederste vifteturtalet, for å optimere effektiviteten til avfuktingsdriften.
- ◁ Vifteturtalet for innedelen er som standard stillt inn på det nederste trinnet og kan ikke endres i avfuktingsdrift.

## 5.9 Utluftningsdrift

I ventilasjonsmodus sirkulerer luften uten å endre romtemperaturen.





### 5.9.1 Stille inn utluftningsdrift

1. Slå på produktet. (→ Side 214)
2. Trykk på .
  - ◁ De forskjellige driftsmåtene vises på displayet.
3. Velg utluftningsdrift .



## 5.10 Varmedrift

I varmedrift øker innedelen temperaturen i rommet der den er installert.



### 5.10.1 Stille inn varmedrift

1. Slå på produktet. (→ Side 214)
2. Trykk på .
  - ◁ De forskjellige driftsmåtene vises på displayet.
3. Velg varmedrift .
4. **Alternativ :**
  - ▶ Varmedriften  kan også aktiveres ved å trykke på knappen  på fjernstyringen.
5. Innstilling av ønsket temperatur ved å trykke på knappene  $-$  og  $+$ .
  - ◁ Temperaturen kan økes og reduseres i trinn på 0,5 °C.
6. Still inn ventilatorturtallet.

## 5.11 Automatisk drift

I automatikkmodus  velger produktet, avhengig av romtemperatur, kjøledrift  eller varmedrift .

### 5.11.1 Stille inn automatisk drift

1. Slå på produktet. (→ Side 214)
2. Trykk på .
  - ◁ De forskjellige driftsmåtene vises på displayet.
3. Velg automatisk drift .
4. Still inn ønsket temperatur med  $-$  og  $+$ .
  - ◁ Temperaturen kan økes og reduseres i trinn på 0,5 °C.

## 5.12 Innstilling av vifteturtalet

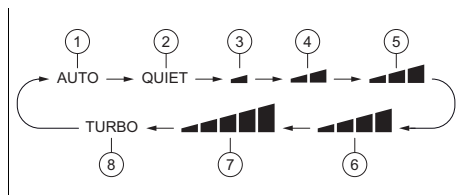

Klikk på knappen  for å stille inn turtallet til ventilatoren ved å bruke følgende funksjonssekvens:



- |   |                            |   |                   |
|---|----------------------------|---|-------------------|
| 1 | Automatisk turtall         | 5 | Middels hastighet |
| 2 | Stillegående modus (Quiet) | 6 | Høy hastighet     |
| 3 | Minimumsturtall            | 7 | Maksimalt turtall |
| 4 | Lav hastighet              | 8 | Turboturtall      |

For hvert knappetrykk på  endres ventilatorturtallet.

I avfuktingsmodus , fungerer ventilatoren bare på laveste turtall (3) .

Stillegående drift (Quiet) (2) og turboturtall (8) kan bare velges i kjøledrift  eller varmedrift .



### 5.13 Vertikal Swing-funksjon

- ▶ Klikk på knappen  for å aktivere eller stoppe den automatiske vertikale bevegelsen av lamellene.

### 5.14 Horisontal Swing-funksjon

- ▶ Klikk på knappen  for å aktivere eller stoppe den automatiske horisontale bevegelsen av lamellene.

### 5.15 Stille inn den faste vertikale luftutløpsvinkelen

Trykk på knappen  for å fastsette den vertikale retningen på luftstrømmen under overholdelse av driftssekvensen under.

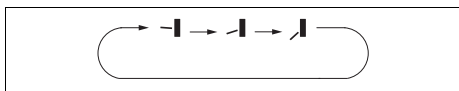

### 5.16 Stille inn den faste horisontale luftutløpsvinkelen

Trykk på knappen  for å fastsette den horisontale retningen på luftstrømmen under overholdelse av driftssekvensen under.

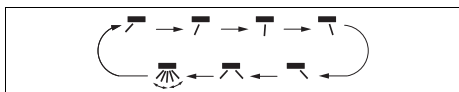

### 5.17 Funksjon Sleep

Med Sleep-funksjonen kan rom-temperaturen tilpasses i soveperioder. Ved hjelp av denne funksjonen økes komforten og strømforbruket optimeres med 4 forskjellige innstillinger. Når Sleep-funksjonen er stilt inn, tilpasser systemet seg automatisk temperaturen.

#### 5.17.1 Modus Sleep

Når modusen Sleep  er aktivert i kjøle-drift, økes temperaturen med 1 °C etter en time og med 2 °C etter 2 driftstimer og holdes på denne verdien.

I varmedrift senkes temperaturen ved aktivert modus Sleep  om en time med

1 °C og etter 2 driftstimer med 2 °C og holdes på denne verdien.

#### 5.17.2 Modus Sleep

##### 5.17.2.1 Kjøle- eller avfuktingsdrift

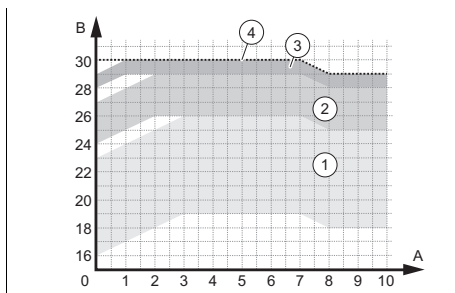

- |                                                              |                                                              |
|--------------------------------------------------------------|--------------------------------------------------------------|
| 1 Driftsområder – Temperatur stilt inn på mellom 16 og 23 °C | 3 Driftsområder – Temperatur stilt inn på mellom 28 og 29 °C |
| 2 Driftsområder – Temperatur stilt inn på mellom 24 og 27 °C | 4 Driftsområder – Temperatur stilt inn på 30 °C              |



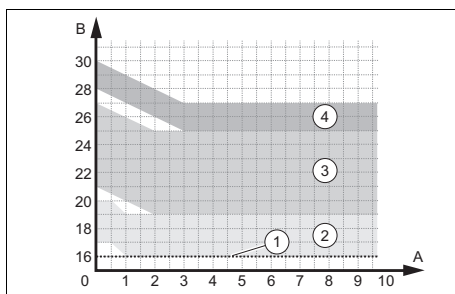





##### 5.17.2.2 Varmedrift



- |                                                              |                                                              |
|--------------------------------------------------------------|--------------------------------------------------------------|
| 1 Driftsområder – Temperatur stilt inn på 16 °C              | 3 Driftsområder – Temperatur stilt inn på mellom 21 og 27 °C |
| 2 Driftsområder – Temperatur stilt inn på mellom 17 og 20 °C | 4 Driftsområder – Temperatur stilt inn på mellom 28 og 30 °C |

#### 5.17.3 Modus Sleep



Modusen Sleep  tillater programmering av temperaturen for hver av de påfølgende åtte timene.

- ▶ Klikk i modusen Sleep  lenge på knappen for den faste vertikale luft-utløpsvinkelen  for å komme til innstilling av temperaturen.
- ▶ Still inn ønsket temperatur med knappene  $-$  og  $+$  og klikk deretter en gang til på knappen for den faste luftutløpsvinkelen  for å bekrefte temperaturvalget for den første timen.
- ▶ Gjenta prosedyren for ønsket temperaturvalg i de påfølgende åtte timene. Etter valget går displayet på fjernstyringen tilbake til sin opprinnelige tilstand og viser innkoblet modus Sleep .
- ▶ Under programmeringen, hvis ingen knapp trykkes inn i løpet av 10 sekunder, forlater fjernstyringen automatisk innstillingen av modusen Sleep  og går tilbake til original-displayet. Hvis knappene , ,  eller andre funksjoner trykkes inn under innstillingsprosessen, lukkes også innstillingen av modusen Sleep .

### 5.17.4 Modus Sleep

Denne funksjonen er bare tilgjengelig i kjøle- eller varmedrift.

#### I kjøledrift:

- Hvis den innstilte temperaturen er mellom 16 og 23 °C, økes temperaturen med 2 °C etter en halvtimes drift i modusen Sleep .
- Hvis den innstilte temperaturen er mellom 24 og 29 °C, økes temperaturen med 1 °C etter en halvtimes drift i modusen Sleep .
- Hvis temperaturen er programmert på 30 °C, holdes temperaturen konstant under drift i modusen Sleep .









#### I varmedrift:

- Hvis temperaturen er programmert på 16 °C, holdes temperaturen konstant under drift i modusen Sleep .
- Hvis den innstilte temperaturen er mellom 17 og 27 °C, reduseres

temperaturen med 1 °C etter en halvtimes drift i modusen Sleep .

- Hvis den innstilte temperaturen er mellom 28 og 30 °C, reduseres temperaturen med 2 °C etter en halvtimes drift i modusen Sleep .

### 5.17.5 Stille inn Sleep-funksjonen

1. Trykk på .
  - ◁ De forskjellige driftsmåtene vises på displayet.
2. Velg kjøledrift  eller varmedrift .
3. Velg modusen .
  - ◁ På displayet til fjernstyringen vises funksjonsindikatoren for modusen Sleep  når du trykker én gang, modusen Sleep  når du trykker to ganger, modusen Sleep  når du trykker tre ganger eller modusen Sleep  når du trykker fire ganger.

### 5.18 Tidsurfunksjon(Timer)

Med tidsurfunksjonen kan driftstidene til produktet stilles inn. Denne funksjonen gjør at strømforbruket kan optimeres.





#### Merknad

Tidsurets programmeringsområde er mellom 0,5 og 24 timer. Hver gang innstilleren trykkes for valg av  $+$  eller  $-$ , økes eller reduseres konfigurasjonstiden med intervaller på 0,5 sekunder. Hvis du holder knappene inntrykt, økes eller reduseres enheten automatisk med 0,5 timer hvert 0,3 sekund.

### 5.18.1 Innkoblingsprogrammering via tidsurfunksjonen(Timer On)

1. Trykk på knappen  når apparatet er slått av.
2. På displayet til fjernkontrollen vises xx.x, og symbolene ON og H blinker samtidig.
3. Ønsket starttid stilles inn ved at knappene  $+$  og  $-$  trykkes.



- Trykk på knappen  for å bekrefte starttiden.
- Trykk på knappen  igjen for å deaktivere funksjonen.



### Merknad

Innkoblingstidsuret må bare aktiveres når apparatet er slått av.

## 5.18.2 Utkoblingsprogrammering via tidsurfunksjonen(Timer Off)

- Trykk på knappen  når inneenheten er i gang.
- På displayet til den ledningsbundne styringen vises xx.x, og symbolene OFF og H blinker samtidig.
- Ønsket utkoblingstid stilles inn ved at knappene + og - trykkes.
- Trykk på knappen  for å bekrefte utkoblingstiden.
- Trykk på knappen  igjen for å deaktivere funksjonen.





### Merknad

Utkoblingstidsuret må bare aktiveres når apparatet er slått på.

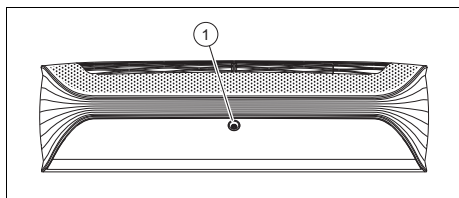
## 5.19 Funksjon I sense



Enheten er utstyrt med en tilstedeværelsessensor (1) og registrerer om en bruker befinner seg i rommet, for å optimere ytelsen via funksjonen I sense.

Ved å trykke på knappen  kan du bestemme de følgende fire funksjonsmåtene i varmedrift  eller kjøledrift .

## 5.19.1 Modus Smart

I modusen Smart bestemmer tilstedeværelsessensoren kroppstemperaturen til brukeren og romtemperaturer, for å konstatere de ulike driftsmåtene for lufttilførselen: direkte luftstrøm, indirekte luftstrøm eller omluft.

## 5.19.2 Modus Follow

I modusen Follow regulerer tilstedeværelsessensoren automatisk utgangsvinkelen på luften i horisontal eller vertikal modus, for å føre luftstrømmen direkte til brukeren.

## 5.19.3 Modus Avoid

I modusen Avoid regulerer tilstedeværelsessensoren automatisk utgangsvinkelen på luften i horisontal eller vertikal modus, for å blokkere luftstrømmen direkte til brukeren.

## 5.19.4 Modus Surround

I modusen Surround regulerer tilstedeværelsessensoren automatisk utgangsvinkelen på luften i horisontal eller vertikal modus, slik at luftstrømmen sirkulerer rundt brukeren.

## 5.20 Inneenhetens selvrengsingsfunksjon

Selvrengsingsfunksjonen fjerner fuktighet i inneenheten og hindrer dermed oppsamling av smuss og mugg.

Når selvrengsingsfunksjonen er aktivert, starter enheten med lavt vifteturall i kjølemodus. Under denne prosessen vasker kondensvannet bort støvet på batteriet. Produktet skifter deretter til varmedrift med viften på lav hastighet, for å tørke batteriet og tørke enheten innvendig. Til slutt skifter enheten til ventilasjonsmodus for å fullføre tørkingen.

## 5.20.1 Aktivering av innedelens selvrensningsfunksjon

1. Når apparatet er avslått, trykker du i fem sekunder samtidig på knappene **MODE** og **FAN** for å starte selvrensningsfunksjonen.
  - ◀ Displayet på innedelen viser bokstavene CL.
2. Trykk en gang til på knappene **MODE** og **FAN** for å stanse denne funksjonen.
  - ◀ Hvis selvrensningsfunksjonen stoppes før prosessen er ferdig, fortsetter apparatet å gå en kort tid med innkoblet vifte på lavt turtall for å tørke enheten.



### Merknad

Den fullstendige prosessen med selvrensningsfunksjonen tar ca. 30 minutter.

## 6 KonnektivitetWi-Fi

### 6.1 Funksjon WiFi

Funksjonen WiFi gjør det mulig for brukeren å koble klimaanlegget til mobiltelefonen eller tablet for å fjernstyre driften eller programmeringen via en app.

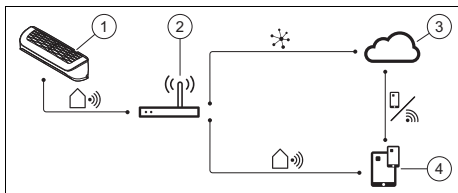

- |   |                       |   |                                    |
|---|-----------------------|---|------------------------------------|
| 1 | Intelligent inneenhet | 3 | Sky                                |
| 2 | Trådløs ruter         | 4 | App for styring fra mobile enheter |

### 6.2 Laste ned og installere appen

1. Skann den følgende QR-koden med din Smartphone eller søk og last ned Ewpe Smart-appen fra App Store eller Google Play til din Smartphone og last den ned.

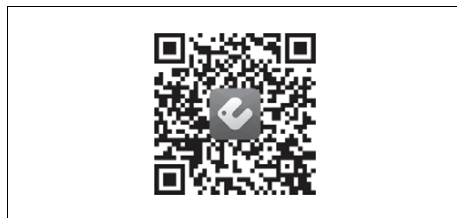

2. Etter installasjonen viser hovedskjermen på Smartphones app-symbolleet for Ewpe Smart-app

### 6.3 Brukerkonto

Applikasjonen krever pålogging med en brukerkonto. For å opprette en konto klikker du på Sign Up (registrering) og angir opplysningene dine.

Hvis du allerede har en brukerkonto, hopper du over trinnet Sign Up og logger deg på ved å angi e-postadresse og passord i fanen Sign In. Hvis du har glemt passordet ditt, kan du opprette et nytt.

### 6.4 Startskjerm



Når økten har startet i brukerkontoen din, vises et virtuelt klimaanlegg på startskjermen My Home slik at du kan bli kjent med applikasjonen før du begynner å arbeide med det fysiske apparatet.

Dette virtuelle apparatet vises ikke når minst ett ekte apparat er koblet til.

## 6.5 Koble klimaapparatet til appen

1. Trykk på knappen + oppe til høyre på displayet.
2. Trykk på alternativet AC (klima-anlegg).
3. Velg tilbakestillingsverktøyet, i dette tilfellet "Fjernstyring (via wi-fi-knappen)".
4. For å avslutte denne prosessen må du deretter starte klimaapparatet på nytt.

## 6.6 Ny start av klimaapparatet

1. Slå av klimaapparatet.
2. Trykk samtidig på knappene  (Mode) og  (Wi-Fi) i cirka 10 sekunder til apparatet avgir et lydsignal.
3. Kontroller at Wi-Fi-symbolet er synlig på displayet på fjernstyringen.
4. Nå kan du aktivere eller deaktivere Wi-Fi-funksjonen ved å trykke på knappen .

## 6.7 Test Wi-Fi-nett

1. Gå til innstillingene på smarttelefonen eller tablet, åpne listen over Wi-Fi-tilkoblinger og velg klimaapparatet ditt.
2. Gå på nytt til appen Ewpe Smart og kontroller at "Legg til apparat manuelt" vises oppe på displayet.
3. Klikk på "Jeg har bekreftet den forrige sekvensen" og vent til den er ferdig lastet.
4. Klikk på knappen "Neste".
5. Velg din Wi-Fi-tilkobling. Angi passordet, og klikk på "Neste".
6. Anvisingene for tilkobling av klima-anlegget til Wi-Fi-tilkoblingen vises på displayet. Klikk på "Neste".
7. Velg klimaapparatet fra oversikten over Wi-Fi-tilkoblinger.
8. Angi passordet som vises i appen Ewpe Smart (for eksempel 12345678).
9. Klima-anleggets Wi-Fi er koblet til. Gå tilbake til appen Ewpe Smart.

10. Applikasjonen trenger noen minutter for å finne klima-anlegget. Klikk på "Ferdig" når du har utført denne operasjonen.
11. Nå kan du styre klima-anlegget ditt via fjernforbindelsen.

## 6.8 Endre navn på klimaapparatet

1. Klikk på navnet til klimaapparatet oppe på menysiden.
2. På den følgende siden ser du ved siden av "apparatnavn" den gjeldende betegnelsen på apparatet.
3. Trykk på det og tast inn et nytt navn.
4. Klikk på "Lagre" oppe til høyre på displayet for å bekrefte det nye apparatnavnet.

## 6.9 Grunnfunksjon

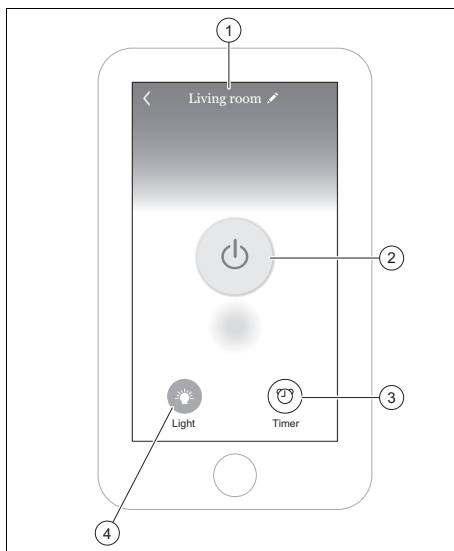

- |   |                                 |   |                                                |
|---|---------------------------------|---|------------------------------------------------|
| 1 | Navn på klimaapparatet.         | 3 | Tidsurfunksjon (Timer).                        |
| 2 | Av/på-knapp for klimaapparatet. | 4 | Av/på-knapp for displaybelysning på innedelen. |

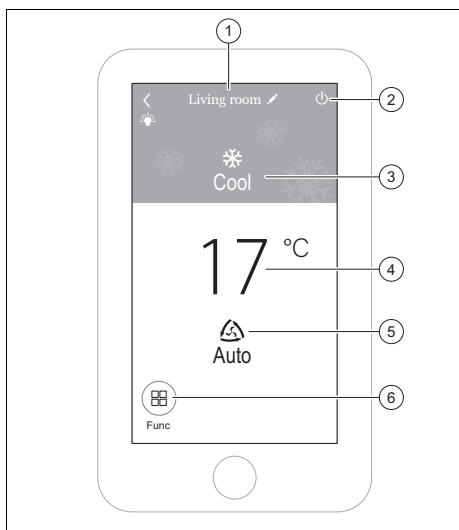

- |   |                              |   |                      |
|---|------------------------------|---|----------------------|
| 1 | Navn på klima-apparatet.     | 3 | Driftsmåte.          |
| 2 | Av-knapp for klimaapparatet. | 4 | Temperaturindikator. |
|   |                              | 5 | Viftehastighet.      |
|   |                              | 6 | Funksjonsmeny.       |

## 7 Pleie og vedlikehold

### 7.1 Vedlikehold

Årlig inspeksjon/vedlikehold av produktet utført av godkjent installatør er en forutsetning for vedvarende driftssikkerhet, pålitelighet og lang levetid.

### 7.2 Rengjøring av produktet

- ▶ Rengjør panelet med en fuktig klut og såpe uten løsemidler.
- ▶ Bruk ikke spray, skuremidler, oppvaskmidler eller løsemiddel- eller klorholdige rengjøringsmidler.

### 7.3 Rengjøre innedelen

1. Tørk av kledningen på innedelen med en myk og tørr klut.
2. Rengjør kledningen med vann og et nøytralt rengjøringsmiddel ved gjenstridig smuss.
  - Ikke bruk rengjøringsmiddel på innsiden av innedelen.

### 7.4 Rengjøre utedel

1. Tørk av kledningen på utedelen med en myk og tørr klut.
2. Fjern eventuelt smuss fra overflaten av luftinntaket.
3. Når utedelen befinner seg i støvete omgivelser, rengjør du lamellene på varmeveksleren regelmessig med en myk børste.

### 7.5 Rengjøre fjernstyringen

- ▶ Rengjør fjernstyringen bare med en tørr klut.

### 7.6 Rengjøring av luftfilteret



#### Forsiktig!

#### Fare for funksjonsfeil og -forstyrrelser!

Innretninger mot røyk eller lukt i filteret eller brukt luft på innsiden kan føre til skitt i varmeveksleren eller i verste fall skade den.

- ▶ Monter disse innretningene på luftutløpet til inneenheten ved behov.
- ▶ Sørg for at disse innretningene bare er aktive når viften er slått på.

1. Rengjør luftfiltrene minst hver tredje måned.

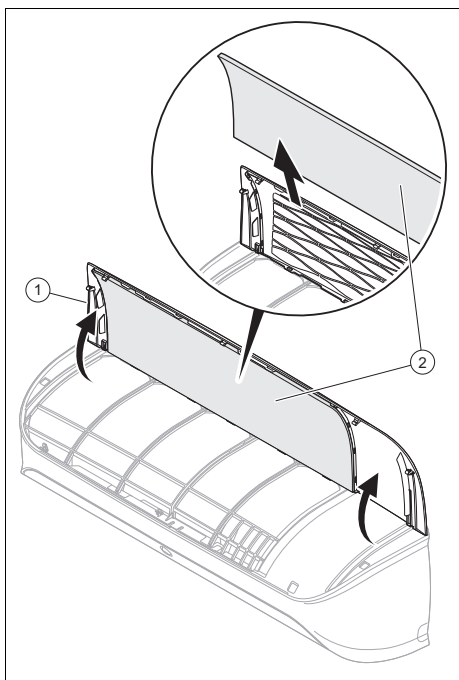

2. Åpne frontspjeldet til inneenheten (1) ved å trekke det oppover.
3. Trekk filterene (2) ned og ut.
4. Rengjør luftfilteret med en støvsuger, eller med varmt vann (maks. 45 °C) og et nøytralt rengjøringsmiddel.
5. Forviss deg om at filterene er helt tørre før du settere dem inn i inneenheten igjen.
6. Sett inn filteret ved å skyve det inn til det stopper, slik at det festes helt.
  - ◁ Hvis det fortsatt oppstår lukt, må du skifte ut filterene.

## 7.7 Inspeksjon før og etter bruk

### Kontroll før brukssesongen

- Kontroller om luftinntakene og -utløpene er tilstoppet.
- Kontroller om støpslet og stikkkontakten er i god stand.
- Kontroller om filteret er rent.
- Kontroller om monteringsvinkelen for utedelen er skadet eller korrodert.

Hvis dette er tilfellet, må du kontakte forhandleren.

- Kontroller om avløpsrøret er skadet.

### Kontroll etter brukssesongen

- Trekk ut nettstøpslet
  - Rengjør filteret og panelet på innedelen.
  - Kontroller om monteringsvinkelen for utedelen er skadet eller korrodert.
- Hvis dette er tilfellet, må du kontakte forhandleren.

## 7.8 Bruke nøddrift

**Betingelse:** Defekt fjernstyring

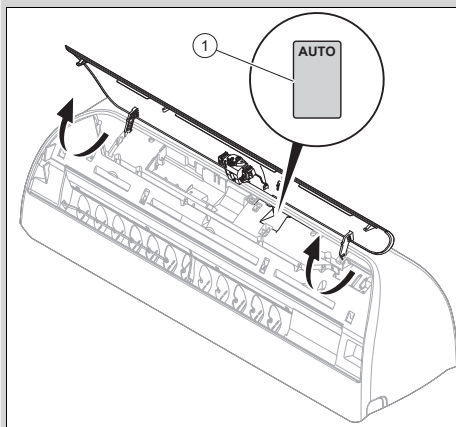

- ▶ Åpne frontdekselet på innedelen ved å trekke det oppover.
- ▶ Trykk på knappen for å slå på nød-driften (1).
  - ◁ En pipetone høres - nøddriften er aktivert.
  - ◁ Klimaapparatet kjører i automatisk drift △.
- ▶ Slå av innedelen; dette gjøres ved å trykke på knappen for nøddriften (1).

## 8 Ta ut av drift

### 8.1 Ta produktet midlertidig ut av drift

- ▶ Trykk på av/på-knappen .
  - ◀ Displayet slukner.

### 8.2 Ta produktet permanent ut av drift

- ▶ Overlat til en installatør å ta produktet ut av drift permanent. Ta kontakt med en autorisert installatør.

#### 8.2.1 Sørge for avhending av kjølemiddel

Produktet inneholder kjølemiddelet R32, som ikke må slippes ut i atmosfæren.

- ▶ Kjølemiddelet må kasseres av en kvalifisert installatør.

## 9 Resirkulering og kassering

- ▶ La vedkommende som har installert produktet ta seg av kasseringen av transportemballasjen.



■ Hvis produktet er merket med dette symbolet:

- ▶ Produktet må ikke kastes som husholdningsavfall.
- ▶ Lever produktet til et innsamlingssted for brukt elektrisk og elektronisk utstyr.



■ Hvis produktet inneholder batterier som er merket med dette symbolet, kan batteriene inneholde helse- og miljøskadelige stoffer.

- ▶ Du må da levere batteriene til et innsamlingssted for batterier.

**Gyldighet:** Croatia

Informasjon om loven om bærekraftig avfallshåndtering og forordning om

## 10 Garanti og kundeservice

### 10.1 Garanti

Informasjon om produsentgaranti får du ved henvendelse til kontaktadressen som er oppgitt på baksiden.

### 10.2 Kundeservice

Du finner kontaktopplysninger til vår kundeservice på baksiden og på nettstedet vårt.



# Tillegg

## A Feilsøking

Problem	Mulige årsaker	Utbedring
Displayet på fjernstyringen slår seg ikke på	Kontroller om batteriene er satt riktig i.	Sett batteriene riktig vei.
	Batteriene er utladet	Skift ut batteriene. Skift alltid ut begge batteriene samtidig.
Systemet starter ikke med en gang	Systemet starter ikke på nytt med en gang etter en utkobling.	Som beskyttelse kobles anlegget ut i minst 3 min. etter stopp. Slå på anlegget igjen etter denne tiden.
	Beskyttelseskreten utløses for å beskytte produktet når støpslet trekkes ut av stikkontakten og deretter settes direkte inn igjen.	
Systemet fungerer ikke (viften slår seg ikke på)	Nettkabelen er ikke tilkoblet	Sett støpslet inn i stikkontakten, og slå på innedelen.
	Svikt i strømtilførselen	Gjenoppsett strømtilførselen til anlegget.
	Sikringen er defekt	Kontakt en autorisert installatør.
Utilstrekkelig kjøling eller oppvarming	Dører og/eller vinduer er åpne	Lukk dørene og/eller vinduene.
	En varmekilde befinner seg i rommet (mange personer i rommet)	Fjern varmekilden hvis mulig.
	Termostaten er stilt inn på for høy temperatur i kjøle-drift	Still inn temperaturen optimalt.
	Termostaten er stilt inn på for lav temperatur i varme-drift	Still inn temperaturen optimalt.
	Luftfilteret er skittent eller tett	Rengjør luftfiltrene.
	Hindring foran luftinntak eller luftutløp	Fjern hindringen for å sikre tilstrekkelig luftsirkulasjon.
	Romtemperaturen nådde ikke det fastsatte nivået	Vent et øyeblikk.
	Direkte solskinn inn gjennom vinduet mens produktet kjører i kjøle-drift	Beskytt innedelen mot direkte solskinn (Eksempel: Heng opp gardiner, lukk rullegardiner ...).
Støyutvikling	Under drift eller når enheten er slått av, kan det høres en rasling. Lyden er høyest de første 2 - 3 minuttene.	Årsaken til denne raslingen er strømmingen av kjølemiddelet inni enheten. Lyden tyder ikke på noen funksjonsfeil.
	Under drift av systemet høres en knaking	Årsaken til denne lyden er temperaturendringer og i tilknytning til dette utvidelse eller sammentrekking av huset. Lyden tyder ikke på noen funksjonsfeil.
	Høy luftstøy under drift av systemet kan skyldes forurensning i luftfilteret	Rengjør luftfiltrene grundig.
Luktdannelse	Systemet sirkulerer lukt i romluften (sigaretter- eller møbellukt)	Ingen korrigerende tiltak

<b>Problem</b>	<b>Mulige årsaker</b>	<b>Utbedring</b>
Tåke- eller dampdannelse	I varmedrift eller ved lave temperaturer kan utedelen generere damp under tineprosessen.	Ingen korrigerende tiltak

# Stikkordregister

<b>A</b>	
Avfukting.....	211
<b>B</b>	
Batteri.....	224
Betjeningslementer.....	213–214
Brann.....	209
<b>C</b>	
CE-merking.....	213
<b>D</b>	
Display.....	213–214
Dokumentasjon.....	210
<b>F</b>	
Funksjon Sleep.....	217
<b>H</b>	
Hovedfunksjon.....	211
<b>I</b>	
Inneenhetens selvrensingsfunksjon.....	219
<b>K</b>	
Kassering.....	224
Kjølemiddel R134A.....	209
Kjølemiddel R32.....	209
Kjøling.....	211
<b>L</b>	
Låse opp fjernstyringen.....	215
<b>O</b>	
On/Off.....	214
Oppvarming.....	211
<b>P</b>	
Produkt, slå av.....	224
<b>R</b>	
Rengjøre fjernstyringen.....	222
Rengjøre innedelen.....	222
Rengjøre luftfiltrene.....	222
Rengjøre utedel.....	222
Reparasjoner.....	208
Resirkulering.....	224
<b>S</b>	
Slå av.....	224
Slå på/av displaybelysning for innedelen.....	215
Sperre fjernstyringen.....	214
Stille inn automatisk drift.....	216
Stille inn avfuktingsdrift.....	215
Stille inn kjøleluftdrift.....	215
Stille inn utluftningsdrift.....	216
Stille inn varmedrift.....	216
<b>T</b>	
Ta ut av drift permanent.....	224
Ta ut av drift, midlertidig.....	224
Tidsurfunksjon(Timer).....	218
Tiltenkt bruk.....	207
<b>U</b>	
Utluftning.....	211
<b>V</b>	
Vedlikehold.....	208
Velg en driftsmåte.....	215
Virkemåte.....	215

# Manual de instruções

## Conteúdo

<b>1</b>	<b>Segurança</b> .....	<b>230</b>	5.6	Tipo de funcionamento .....	240
1.1	Indicações de aviso relacionadas com o manuseamento .....	230	5.7	Modo de arrefecimento ☼ .....	240
1.2	Utilização adequada .....	230	5.8	Modo de desumidificação ☼.....	240
1.3	Advertências gerais de segurança .....	231	5.9	Modo de ventilação ☼.....	241
<b>2</b>	<b>Notas relativas à documentação</b> .....	<b>234</b>	5.10	Modo de aquecimento ☼.....	241
2.1	Atenção aos documentos a serem respeitados .....	234	5.11	Modo automático △.....	241
2.2	Guardar os documentos .....	234	5.12	Ajuste da rotação do ventilador .....	241
2.3	Validade do manual .....	234	5.13	Função Swing vertical.....	241
<b>3</b>	<b>Descrição do produto</b> .....	<b>234</b>	5.14	Função Swing horizontal .....	241
3.1	Estrutura do produto .....	234	5.15	Regulação do ângulo de saída de ar vertical fixo.....	242
3.2	Faixa de temperatura para o funcionamento .....	235	5.16	Regulação do ângulo de saída de ar horizontal fixo .....	242
3.3	Função principal .....	235	5.17	Função Sleep.....	242
3.4	Descrição das chapas de características .....	236	5.18	Função Temporizador(Timer) .....	243
3.5	Símbolo CE.....	237	5.19	Função I sense .....	244
3.6	Folha de dados para o enchimento de agente refrigerante no produto .....	237	5.20	Função de autolimpeza da unidade interior .....	245
<b>4</b>	<b>Descrição do comando à distância</b> .....	<b>238</b>	<b>6</b>	<b>ConectividadeWi-Fi</b> .....	<b>245</b>
4.1	Elementos do mostrador do comando à distância .....	238	6.1	Função WiFi.....	245
4.2	Elementos do comando à distância.....	238	6.2	Descarregamento e instalação da aplicação.....	245
<b>5</b>	<b>Serviço</b> .....	<b>239</b>	6.3	Conta de utilizador.....	246
5.1	Inserir as pilhas.....	239	6.4	Ecrã inicial .....	246
5.2	Lig./Desl.....	239	6.5	Ligue o aparelho de climatização à aplicação.....	246
5.3	Bloquear o comando à distância.....	239	6.6	Reinício do aparelho de climatização .....	246
5.4	Desbloquear o comando à distância.....	239	6.7	Testar a rede Wi-Fi.....	246
5.5	Ligar/desligar a iluminação do mostrador da unidade interior.....	239	6.8	Alterar o nome do aparelho de climatização .....	247
			6.9	Função de base .....	247
			<b>7</b>	<b>Conservação e manutenção</b> .....	<b>247</b>
			7.1	Manutenção .....	247
			7.2	Conservar o produto .....	247
			7.3	Limpar a unidade interior .....	248
			7.4	Limpar a unidade exterior.....	248
			7.5	Limpar o comando à distância.....	248

7.6	Limpeza do filtro de ar .....	248
7.7	Inspeção antes e depois da utilização .....	249
7.8	Utilizar o modo de emergência .....	249
<b>8</b>	<b>Colocação fora de serviço .....</b>	<b>249</b>
8.1	Colocar o aparelho temporariamente fora de funcionamento .....	249
8.2	Colocar o produto definitivamente fora de funcionamento .....	249
<b>9</b>	<b>Reciclagem e eliminação .....</b>	<b>249</b>
<b>10</b>	<b>Garantia e serviço de apoio ao cliente .....</b>	<b>250</b>
10.1	Garantia .....	250
10.2	Serviço de apoio ao cliente.....	250
	<b>Anexo .....</b>	<b>251</b>
<b>A</b>	<b>Eliminação de falhas .....</b>	<b>251</b>
	<b>Índice remissivo .....</b>	<b>253</b>

# 1 Segurança

## 1.1 Indicações de aviso relacionadas com o manuseamento

### Classificação das indicações de aviso relativas ao manuseio

As indicações de aviso relativas ao manuseio estão classificadas de seguida com sinais de aviso e palavras de sinal relativamente à gravidade dos eventuais perigos:

#### Sinais de aviso e palavras de sinal



#### **Perigo!**

Perigo de vida iminente ou perigo de danos pessoais graves



#### **Perigo!**

Perigo de vida devido a choque elétrico



#### **Aviso!**

Perigo de danos pessoais ligeiros



#### **Cuidado!**

Risco de danos materiais ou danos para o meio-ambiente

## 1.2 Utilização adequada

Uma utilização incorreta ou indevida pode resultar em perigos para a vida e a integridade física do utilizador ou de terceiros e danos no produto e noutros bens materiais.

O produto foi concebido para a climatização de habitações e escritórios.

A utilização adequada abrange o seguinte:

- a observância das instruções de uso do produto e de todos os outros componentes da instalação, fornecidas juntamente
- o cumprimento de todas as condições de inspeção e manutenção contidas nos manuais.

Este produto pode ser utilizado por crianças a partir dos 8 anos de idade, assim como por pessoas com capacidades físicas, sensoriais ou mentais reduzidas ou que não possuam muita experiência ou conhecimento, desde que sejam vigiadas ou tenham sido instruídas sobre o manuseio seguro do produto e compreendam os possíveis perigos resultantes da utilização do mesmo. As crianças não podem brincar com o produto. A limpeza e a manutenção destinada ao utilizador não podem

ser efetuadas por crianças sem supervisão.

Uma outra utilização que não a descrita no presente manual ou uma utilização que vá para além do que é aqui descrito é considerada incorreta. Do mesmo modo, qualquer utilização com fins diretamente comerciais e industriais é considerada incorreta. Qualquer utilização para a conservação de alimentos, plantas ou produtos alimentares facilmente perecíveis é igualmente considerada como incorreta.

### **Atenção!**

Está proibida qualquer utilização indevida.

## **1.3 Advertências gerais de segurança**

### **1.3.1 Perigo de vida devido a alterações no aparelho ou na área circundante do aparelho**

- ▶ Nunca remova, neutralize ou bloqueie os dispositivos de segurança.
- ▶ Nunca manipule os dispositivos de segurança.
- ▶ Nunca destrua nem remova os selos dos componentes.
- ▶ Não proceda a alterações:
  - no produto
  - nos tubos de alimentação de água e de corrente

- na válvula de segurança
- nos tubos de descarga
- nas entradas e saídas de ar
- nos tubos para a alimentação e exaustão do ar
- em circunstâncias que possam ter influência na segurança de funcionamento do aparelho

### **1.3.2 Perigo devido a operação incorreta**

Devido à operação incorreta pode colocar-se em risco a si próprio e a terceiros, assim como provocar danos materiais.

- ▶ Leia cuidadosamente o presente manual e todos os documentos a serem respeitados, em particular o capítulo "Segurança" e as indicações de aviso.
- ▶ Realize apenas as atividades para as quais as presentes instruções de uso dão orientação.

### **1.3.3 Perigo de ferimentos e risco de danos materiais devido a uma manutenção e uma reparação incorretas ou não autorizadas**

- ▶ Nunca tente executar trabalhos de manutenção ou reparações no aparelho por iniciativa própria.

- ▶ Solicite a eliminação imediata de falhas e danos por um técnico certificado.
- ▶ Mantenha os intervalos de manutenção indicados.

### **1.3.4 Perigo de vida devido a choque elétrico**

- ▶ Não manuseie o produto com as mãos húmidas ou molhadas.

### **1.3.5 Perigo de ferimentos de vida ao agente refrigerante**

A saída de agente refrigerante pode causar lesões oculares graves e insuficiência de oxigénio no local de instalação.

- ▶ Não danifique quaisquer componentes do aparelho que contenham agente refrigerante.
- ▶ Tenha atenção para não danificar os tubos do aparelho de climatização com objetos afiados ou pontiagudos, nem esmagar ou torcer os tubos.
- ▶ Se houver saída de agente refrigerante, contacte um técnico especializado qualificado para que elimine a fuga.
- ▶ Se o agente refrigerante entrar em contacto com os olhos, procure imediatamente um médico.

- ▶ Utilize luvas de proteção ao manusear o agente refrigerante.

### **1.3.6 Perigo de ferimentos devido ao ventilador**

A velocidade elevada do ventilador pode causar ferimentos.

- ▶ Nunca insira os dedos ou outros objetos nas entradas e saídas de ar ou entre as lamelas, enquanto o produto estiver a funcionar.

### **1.3.7 Perigo de incêndio devido a chamas abertas ou gases inflamáveis**

- ▶ Não coloque quaisquer fontes de calor com chama aberta no fluxo de ar do aparelho.
- ▶ Não utilize quaisquer sprays ou outros gases inflamáveis nas proximidades do aparelho de climatização.

### **1.3.8 Perigo de vida devido a fogo**

No produto é utilizado um agente refrigerante de inflamabilidade reduzida (grupo de segurança A2).

- ▶ Não utilize chamas abertas nas proximidades do produto.
- ▶ Não utilize substâncias inflamáveis nas proximidades do produto, especialmente sprays ou outros gases inflamáveis.





### **1.3.9 Perigo para a saúde devido a fluxo de ar direto**

- ▶ Não direcione o fluxo de ar diretamente para pessoas, especialmente crianças e pessoas vulneráveis ou idosas.

### **1.3.10 Risco de dano ambiental causado por agente refrigerante**

O produto contém um agente refrigerante que não pode entrar na atmosfera.

- ▶ Certifique-se de que a manutenção do produto é realizada por um técnico especializado qualificado para trabalhar com agente refrigerante, e que o mesmo recicla ou elimina o produto após a colocação fora de serviço.

### **1.3.11 Risco de falhas ou anomalias**

- ▶ Não coloque quaisquer objetos sobre ou perto da unidade exterior.



## 2 Notas relativas à documentação

### 2.1 Atenção aos documentos a serem respeitados

- ▶ Tenha particular atenção a todos os manuais de instruções que são fornecidos juntamente com os componentes da instalação.

### 2.2 Guardar os documentos

- ▶ Conserve este manual bem como todos os documentos a serem respeitados para utilização posterior.

### 2.3 Validade do manual

Este manual é válido exclusivamente para os seguintes produtos:

#### Aparelho - Número de artigo

Jogo VAIH1-025WN	0010044068
Unidade interior VAIH1-025WNI	0010044046
Unidade exterior VAIH1-025WNO	0010044027
Conjunto VAIH1-035WN	0010044069
Unidade interior VAIH1-035WNI	0010044047
Unidade exterior VAIH1-035WNO	0010044028
Conjunto VAIH1-050WN	0010044070
Unidade interior VAIH1-050WNI	0010044048
Unidade exterior VAIH1-050WNO	0010044029

## 3 Descrição do produto

### 3.1 Estrutura do produto

Validade: VAIH1-025WN OU VAIH1-035WN

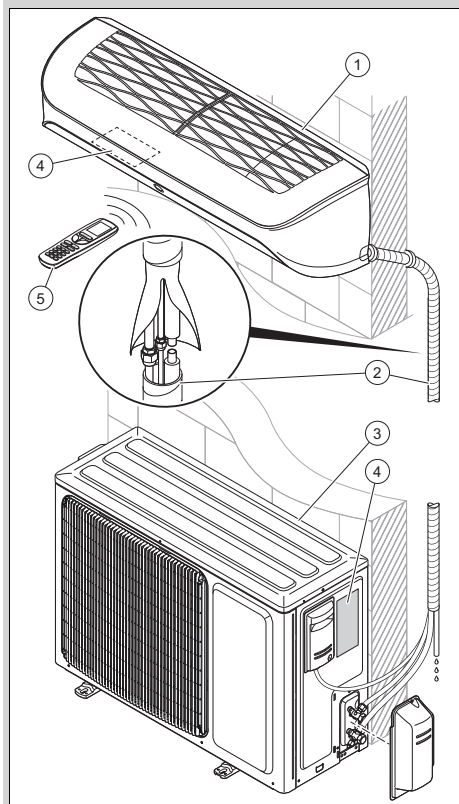

- |   |                    |   |                          |
|---|--------------------|---|--------------------------|
| 1 | Unidade interior   | 4 | Chapa de características |
| 2 | Ligações e tubagem | 5 | Comando à distância      |
| 3 | Unidade exterior   |   |                          |

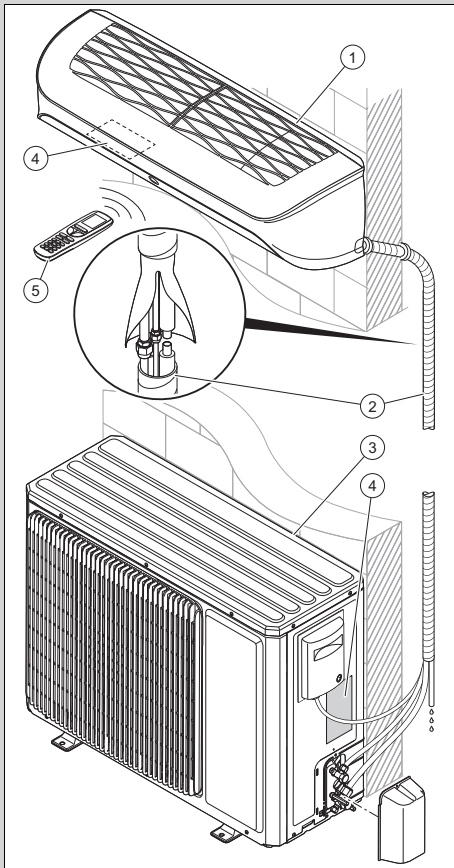

- |   |                    |   |                          |
|---|--------------------|---|--------------------------|
| 1 | Unidade interior   | 4 | Chapa de características |
| 2 | Ligações e tubagem | 5 | Comando à distância      |
| 3 | Unidade exterior   |   |                          |

### 3.2 Faixa de temperatura para o funcionamento

O grau de eficácia da unidade interior varia em função da faixa de temperatura em que a unidade exterior é operada.

Este produto foi concebido para ser utilizado nas seguintes faixas de temperatura:

	Arrefecimento	Aquecimento
Exterior	-15 ... 52 °C	-25 ... 24 °C
Interior	16 ... 30 °C	16 ... 30 °C

### 3.3 Função principal

O comando à distância regula a seleção do aquecimento, arrefecimento e ventilação.

O comando à distância possui uma função de ativação temporal (temporizador) para a ligação e desligamento da unidade interior.

#### 3.3.1 Aquecimento

O sensor da temperatura ambiente mede a temperatura ambiente. Se a temperatura ambiente for inferior à temperatura desejada, o regulador ativa o aquecimento.

No modo de aquecimento a unidade interior aumenta a temperatura da divisão em que está instalada.

#### 3.3.2 Arrefecimento

O sensor da temperatura ambiente mede a temperatura ambiente. Se a temperatura ambiente for superior à temperatura desejada, o regulador ativa o arrefecimento.

No modo de arrefecimento a unidade interior baixa a temperatura da divisão em que está instalada.

#### 3.3.3 Ventilação

Com a ajuda do comando à distância é possível ativar a ventilação, para permitir a circulação do ar mas sem alterar a temperatura do ar da divisão em que o produto está instalado.

A temperatura não pode ser regulada no modo de ventilação.

#### 3.3.4 Desumidificação



No modo de desumidificação a unidade interior reduz a humidade do ar da divisão em que está instalada.

No modo de desumidificação não é possível regular as rotações do ventilador. O ventilador funciona com as rotações mínimas.

### 3.4 Descrição das chapas de características

#### 3.4.1 Descrição da chapa de características da unidade interior

Na chapa de características existem as seguintes indicações:

Abreviatura/símbolo	Descrição
	Ler o manual!
VAIH1-0XXWNI	Nomenclatura do produto
Air Conditioning - Indoor unit	Descrição do produto
COOLING - Rated capacity kW	Capacidade nominal no modo de arrefecimento
HEATING - Rated capacity kW	Capacidade nominal no modo de aquecimento
Max operating current A	Consumo máximo
IP	Classe de proteção (pó, salpicos de água)
220-240 V ~ / 50 Hz / monofásico	Ligação elétrica - Tensão - Frequência - Fase
Operating pressure Hi P MPa	Sobrepresão operacional admissível do lado da alta pressão
Operating pressure Lo P MPa	Sobrepresão operacional admissível do lado da baixa pressão
NET WEIGHT kg	Peso líquido
	O produto contém um fluido facilmente inflamável (grupo de segurança A2).

#### 3.4.2 Descrição da chapa de características da unidade exterior

Na chapa de características existem as seguintes indicações:

Abreviatura/símbolo	Descrição
VAIH1-0XXWNO	Nomenclatura do produto
Air Conditioning - Outdoor unit	Descrição do produto
COOLING - Rated capacity kW	Capacidade nominal no modo de arrefecimento
COOLING - Power Input W	Potência de entrada no modo de arrefecimento
EER	Coefficiente característico de potência - Arrefecimento
A35 - A27 (19)	Condições nominais no modo de arrefecimento (EN 14511)
HEATING - Rated capacity kW	Capacidade nominal no modo de aquecimento
HEATING- Power Input W	Potência de aquecimento máx.
COP W	Coefficiente característico de potência - Aquecimento
A7 (6) - A20	Condições nominais no modo de aquecimento (EN 14511)
Pdesignc kW	Carga nominal no modo de arrefecimento conforme EN 14825
SEER	Eficiência normalizada no modo de arrefecimento
Pdesignh (Average) kW	Carga nominal no modo de aquecimento conforme EN 14825
SCOP (Average)	Eficiência normalizada no modo de aquecimento (clima temperado)
Max Power Consumption W	Consumo máximo
IP	Classe de proteção (pó, salpicos de água)

Abreviatura/símbolo	Descrição
220-240 V ~ / 50 Hz / mono-fásico	Ligação elétrica - Tensão - Frequência - Fase
Refrigerant	Tipo de agente refrigerante
kg	Peso do enchimento do agente refrigerante no produto
GWP em tCO <sub>2</sub>	Potencial de efeito de estufa
Operating pressure Hi P MPa	Sobrepresão operacional admissível do lado da alta pressão
Operating pressure Lo P MPa	Sobrepresão operacional admissível do lado da baixa pressão
NET WEIGHT kg	Peso líquido
	O produto contém um fluido facilmente inflamável (grupo de segurança A2).

### 3.5 Símbolo CE



O símbolo CE indica que, de acordo com a declaração de conformidade, os produtos cumprem o disposto pelas diretivas em vigor.

A declaração de conformidade pode ser consultada no fabricante.

### 3.6 Folha de dados para o enchimento de agente refrigerante no produto

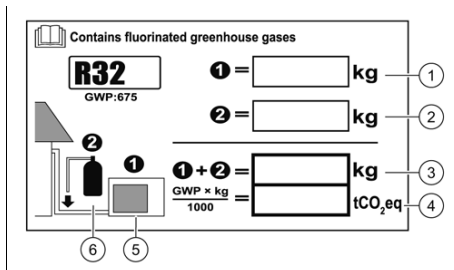

- |   |                                                                                                     |   |                                                                                                                                                                            |
|---|-----------------------------------------------------------------------------------------------------|---|----------------------------------------------------------------------------------------------------------------------------------------------------------------------------|
| 1 | Enchimento de agente refrigerante de fábrica na unidade: ver a chapa de características da unidade. | 4 | Emissões de gases com efeito de estufa da quantidade de enchimento de agente refrigerante total expressa em toneladas de CO <sub>2</sub> (arredondado a 2 casas decimais). |
| 2 | Quantidade de enchimento de agente refrigerante adicional (enchido no local).                       | 5 | Unidade exterior.                                                                                                                                                          |
| 3 | Quantidade de enchimento de agente refrigerante total.                                              | 6 | Garrafa de agente refrigerante e chave para o enchimento.                                                                                                                  |

O produto já possui um enchimento de agente refrigerante na unidade exterior. A folha de dados fornece indicações para o enchimento de agente refrigerante no produto.

Depois de concluir a instalação, o instalador tem de preencher as indicações para o enchimento de agente refrigerante na folha de dados.

## 4 Descrição do comando à distância

### 4.1 Elementos do mostrador do comando à distância

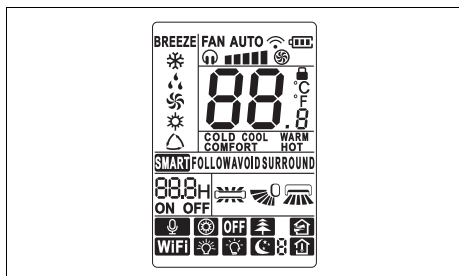



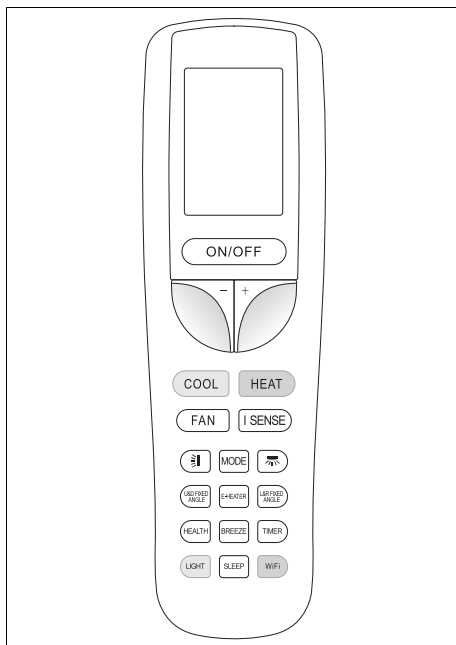

Símbolo	Descrição
	Indicação do funcionamento do ventilador
	Indicação da transferência de sinal
	Indicação do estado da bateria
	Indicação de bloqueio
	Indicação da temperatura
	Indicação da função I Sense
	Indicação da função Swing, vertical
	Indicação da função Swing, horizontal
	Indicação do tipo de temperatura
	Indicação da função Sleep
	Indicação de iluminação
	Indicação da função WiFi
	Função não disponível
	Indicação da função Temporizador (Timer)
	Indicação de modo automático (Auto)
	Indicação do modo de aquecimento (Heat)
	Indicação do modo de ventilação (Fan)
	Indicação do modo de desumidificação (Dry)
	Indicação do modo de arrefecimento (Cool)

Símbolo	Descrição
	Função não disponível

### 4.2 Elementos do comando à distância



Símbolo	Descrição
	Tecla de ligar/desligar
-	reduzir o valor de regulação selecionado
+	aumentar o valor de regulação selecionado
	Modo de arrefecimento
	Modo aquecimento
	Modo de ventilação
	Função I Sense (deteção de presença)
	Função Swing vertical
	Seleção do modo de funcionamento
	Função Swing horizontal
	Ângulo vertical fixo
	Função E-Heater (não disponível)
	Ângulo horizontal fixo
	Função Health (não disponível)

Símbolo	Descrição
	Função Breeze (não disponível)
	Função Temporizador
	Luzes indicadoras da unidade interior
	Função Sleep
	Função de conectividade (WiFi)

## 5 Serviço

### 5.1 Inserir as pilhas



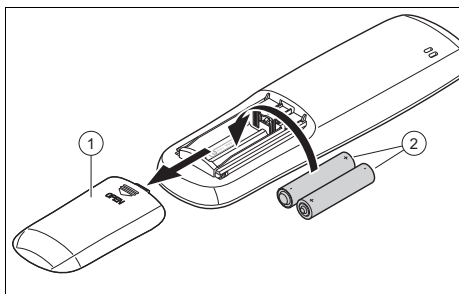

#### Indicação

O tipo de pilha deste comando à distância é AAA





1. Retire a tampa (1) do compartimento da bateria.
2. Insira as pilhas (2) tendo atenção à polaridade correta.
3. Coloque novamente a tampa do compartimento das pilhas (1).
  - ◁ O mostrador liga-se.
  - ◁ Retire as pilhas do comando à distância no caso de ausência prolongada.



### 5.2 Lig./Desl.

1. Prima , para ligar o comando à distância e a unidade interior.
2. Prima , para desligar o produto.







### 5.3 Bloquear o comando à distância

- ▶ Prima em simultâneo as teclas  e  durante pelo menos 2 segundos.
  - ◁ No mostrador do comando à distância surge a indicação de bloqueio .







### 5.4 Desbloquear o comando à distância

- ▶ Prima em simultâneo as teclas  e  durante pelo menos 2 segundos.
  - ◁ No mostrador do comando à distância desaparece a indicação de bloqueio .

### 5.5 Ligar/desligar a iluminação do mostrador da unidade interior

- ▶ Prima a tecla de seleção , para comandar a iluminação do mostrador da unidade interior pela seguinte ordem:
  - ◁ Prima uma vez a tecla de seleção , para ligar a iluminação do mostrador da unidade interior. No mostrador do comando à distância é ativado o símbolo .
  - ◁ Prima duas vezes a tecla de seleção , para desligar a iluminação do mostrador da unidade interior.
  - ◁ Prima três vezes a tecla de seleção , para ligar a iluminação do mostrador da unidade interior em modo automático. No mostrador do comando à distância é ativado o símbolo . Quando este modo está selecionado, a unidade adapta automaticamente a luminosidade do mostrador à intensidade da luz ambiente.

## 5.6 Tipo de funcionamento

1. Mantenha o comando à distância diretamente na direção da unidade interior.
  - ◁ A distância entre o comando à distância e a unidade interior tem de ser inferior à distância máxima.
    - < 7,0 m
  - ◁ Se nas divisões existir uma lâmpada fluorescente com balastro eletrônico ou um telefone sem fio, a distância máxima tem de ser reduzida.
  - ◁ Evite objetos entre o comando à distância e a unidade interior.
2. Prima , para comutar e selecionar o modo de funcionamento. Os modos de funcionamento são exibidos no mostrador pela seguinte ordem:
  - ◁ Modo de arrefecimento: 
  - ◁ Modo de desumidificação: 
  - ◁ Modo de ventilação: 
  - ◁ Modo de aquecimento: 
  - ◁ Modo automático: 



### Indicação





Se o aparelho funcionar durante um longo período de tempo no modo de arrefecimento com uma elevada humidade do ar, pode pingar água da grelha de saída.

## 5.7 Modo de arrefecimento ❄

No modo de arrefecimento a unidade interior permite apenas o arrefecimento da divisão.

Para se obter um arrefecimento ideal, é recomendado ajustar as lamelas na horizontal.



## 5.7.1 Definir o modo de arrefecimento

1. Ligue o produto. (→ Página 239)
2. Prima .
  - ◁ No mostrador são exibidos os vários modos de funcionamento.
3. Selecione o modo de arrefecimento .
4. **Alternativa :**
  - ▶ O modo de arrefecimento  também pode ser ativado premindo a tecla  no comando à distância.
5. Defina a temperatura desejada com – e +.
  - ◁ A temperatura pode ser aumentada e reduzida em passos de 0,5 °C.
6. Regule as rotações do ventilador.

## 5.8 Modo de desumidificação ☹

No modo de desumidificação a unidade interior reduz a humidade do ar.

### 5.8.1 Definir o modo de desumidificação



1. Ligue o produto. (→ Página 239)
2. Prima .
  - ◁ No mostrador são exibidos os vários modos de funcionamento.
3. Selecione o modo de desumidificação .
4. Defina a temperatura desejada com – e +.
  - ◁ A temperatura pode ser aumentada e reduzida em passos de 0,5 °C.
  - ◁ A unidade interior seleciona a rotação mais baixa do ventilador, para otimizar a eficiência do modo de desumidificação.
  - ◁ A rotação do ventilador da unidade interior está definida por defeito para o nível mais baixo e não pode ser alterada no modo de desumidificação.



## 5.9 Modo de ventilação

No modo de ventilação, o ar circula sem alterar a temperatura ambiente.







### 5.9.1 Definir o modo de ventilação

1. Ligue o produto. (→ Página 239)
2. Prima .
  - ◁ No mostrador são exibidos os vários modos de funcionamento.
3. Selecione o modo de ventilação .



## 5.10 Modo de aquecimento

No modo de aquecimento a unidade interior aumenta a temperatura da divisão em que está instalada.



### 5.10.1 Definir o modo de aquecimento



1. Ligue o produto. (→ Página 239)
2. Prima .
  - ◁ No mostrador são exibidos os vários modos de funcionamento.
3. Selecione o modo de aquecimento .
4. **Alternativa :**
  - ▶ O modo de aquecimento  também pode ser ativado premindo a tecla  no comando à distância.
5. Regulação da temperatura desejada mediante a pressão das teclas  e .
- ◁ A temperatura pode ser aumentada e reduzida em passos de 0,5 °C.
6. Regule as rotações do ventilador.

### 5.11 Modo automático

No modo automático  o produto seleciona automaticamente o modo de arrefecimento  ou o modo de aquecimento  em função da temperatura ambiente.

#### 5.11.1 Definir o modo automático

1. Ligue o produto. (→ Página 239)
2. Prima .
  - ◁ No mostrador são exibidos os vários modos de funcionamento.
3. Selecione o modo automático .

4. Defina a temperatura desejada com  e .
- ◁ A temperatura pode ser aumentada e reduzida em passos de 0,5 °C.

## 5.12 Ajuste da rotação do ventilador

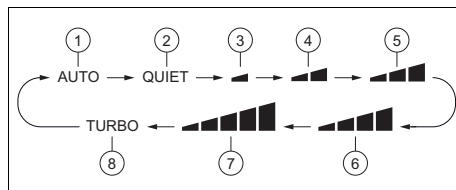

Clique na tecla  para ajustar a rotação do ventilador, siga a seguinte sequência de funções:



- |                           |                  |
|---------------------------|------------------|
| 1 Rotação automática      | 4 Rotação baixa  |
| 2 Modo silencioso (Quiet) | 5 Rotação média  |
| 3 Rotação mínima          | 6 Rotação alta   |
|                           | 7 Rotação máxima |
|                           | 8 Rotação turbo  |

A rotação do ventilador é alterada com cada pressão de tecla em .

No modo de desumidificação , o ventilador funciona apenas à rotação mais baixa (3).

O modo silêncio (Quiet) (2) e a rotação Turbo (8) só podem ser selecionados no modo de arrefecimento  ou no modo de aquecimento .

## 5.13 Função Swing vertical

- ▶ Clique na tecla  para ativar ou parar o movimento vertical automático dos discos.

## 5.14 Função Swing horizontal

- ▶ Clique na tecla  para ativar ou parar o movimento horizontal automático dos discos.

## 5.15 Regulação do ângulo de saída de ar vertical fixo

Prima a tecla , para definir a direção vertical do fluxo de ar mediante o cumprimento da seguinte sequência de funcionamento.

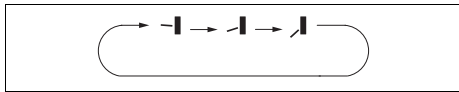

## 5.16 Regulação do ângulo de saída de ar horizontal fixo

Prima a tecla , para definir a direção horizontal do fluxo de ar mediante o cumprimento da seguinte sequência de funcionamento.

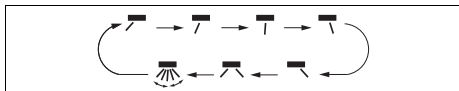

## 5.17 Função Sleep

Com a função Sleep é possível adaptar a temperatura ambiente durante os períodos de sono. Com esta função o conforto é aumentado e o consumo de corrente otimizado com 4 definições diferentes. Se estiver definida a função Sleep, o sistema adapta automaticamente a temperatura.

### 5.17.1 Modo Sleep

No modo de arrefecimento e com o modo Sleep  ativado, a temperatura é reduzida 1 °C em uma hora e após 2 horas de funcionamento é aumentada 2 °C e mantida neste valor.

No modo de aquecimento e com o modo Sleep  ativado, a temperatura é reduzida 1 °C em uma hora e após 2 horas de funcionamento é reduzida 2 °C e mantida neste valor.

## 5.17.2 Modo Sleep

### 5.17.2.1 Modo de arrefecimento ou desumidificação

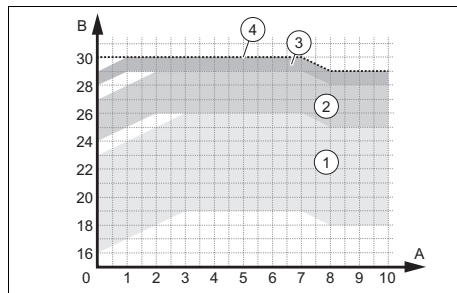

- |   |                                                                 |   |                                                                 |
|---|-----------------------------------------------------------------|---|-----------------------------------------------------------------|
| 1 | Faixas de funcionamento – Temperatura definida entre 16 e 23 °C | 3 | Faixas de funcionamento – Temperatura definida entre 28 e 29 °C |
| 2 | Faixas de funcionamento – Temperatura definida entre 24 e 27 °C | 4 | Faixas de funcionamento – Temperatura definida para 30 °C       |



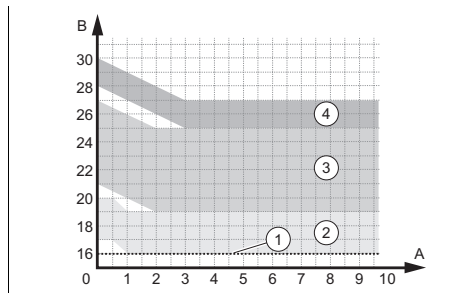





### 5.17.2.2 Modo de aquecimento



- |   |                                                                 |   |                                                                 |
|---|-----------------------------------------------------------------|---|-----------------------------------------------------------------|
| 1 | Faixas de funcionamento – Temperatura definida para 16 °C       | 3 | Faixas de funcionamento – Temperatura definida entre 21 e 27 °C |
| 2 | Faixas de funcionamento – Temperatura definida entre 17 e 20 °C | 4 | Faixas de funcionamento – Temperatura definida entre 28 e 30 °C |

### 5.17.3 Modo Sleep



O modo Sleep  permite a programação da temperatura para cada uma das oito horas seguintes.

- ▶ No modo Sleep , clique durante mais tempo na tecla do ângulo de saída de ar vertical fixo  para entrar na regulação da temperatura.
- ▶ Regule a temperatura desejada através das teclas  $-$  e  $+$  e depois volte a clicar na tecla do ângulo de saída de ar fixo  para confirmar a seleção da temperatura para a primeira hora.
- ▶ Repita o processo para a seleção da temperatura desejada para as seguintes oito horas. Após a seleção, o mostrador do comando à distância regressa ao estado original e mostra o modo Sleep  ligado.
- ▶ Durante a programação, se nenhuma tecla for premida dentro de 10 segundos, o comando à distância sai automaticamente da regulação do modo Sleep  e regressa ao mostrador original. Se as teclas , ,  ou outras funções forem premidas durante o processo de ajuste, é abandonado também o ajuste do modo Sleep .

### 5.17.4 Modo Sleep

Esta função só está disponível para o modo de arrefecimento ou de aquecimento.



#### No modo de arrefecimento:

- Se a temperatura estiver regulada entre 16 e 23 °C, a temperatura aumenta 2 °C após meia hora de funcionamento no modo Sleep .
- Se a temperatura estiver regulada entre 24 e 29 °C, a temperatura aumenta 1 °C após meia hora de funcionamento no modo Sleep .
- Se a temperatura estiver programada para 30 °C, a temperatura permanece constante durante o funcionamento no modo Sleep .









#### No modo de aquecimento:

- Se a temperatura estiver programada para 16 °C, a temperatura permanece

constante durante o funcionamento no modo Sleep .

- Se a temperatura estiver regulada entre 17 e 27 °C, a temperatura reduz 1 °C após meia hora de funcionamento no modo Sleep .
- Se a temperatura estiver regulada entre 28 e 30 °C, a temperatura reduz 2 °C após meia hora de funcionamento no modo Sleep .

### 5.17.5 Definir a função Sleep

1. Prima .
  - ◁ No mostrador são exibidos os vários modos de funcionamento.
2. Selecione o modo de arrefecimento  ou o modo de aquecimento .
3. Selecione o modo .
  - ◁ No mostrador do comando à distância surge a indicação da função do modo Sleep  se clicar uma vez, do modo Sleep  se clicar duas vezes, do modo Sleep  se clicar três vezes ou do modo Sleep  se clicar quatro vezes.

### 5.18 Função Temporizador(Timer)



Com a função Temporizador é possível definir os períodos de funcionamento do produto. O consumo de corrente pode ser otimizado com esta função.



#### Indicação

A faixa de programação do temporizador está entre 0,5 e 24 horas. Cada vez que o regulador é premido para a seleção de  $+$  ou  $-$ , o tempo de configuração é aumentado ou reduzido em intervalos de 0,5 horas. Se mantiver as teclas premidas, a unidade aumenta ou reduz automaticamente em 0,5 horas a cada 0,3 segundos.

### 5.18.1 Programação da ligação através da função Temporizador(Timer On)



1. Com o aparelho desligado, prima a tecla .
2. No mostrador do comando à distância é exibido xx.x e os símbolos ON e H piscam em simultâneo.
3. Regulação da hora de início desejada premindo as teclas + e -.
4. Prima a tecla , para confirmar a hora de início.
5. Premir novamente a tecla , para desativar a função.



#### Indicação

O temporizador de ligação só pode ser ativado com o aparelho desligado.

### 5.18.2 Programação do desligamento através da função Temporizador (Timer Off)

1. Com a unidade interior a funcionar, prima a tecla .
2. No mostrador do comando ligado por cabo é exibido xx.x e os símbolos OFF e H piscam em simultâneo.
3. Regulação do período de desconexão desejado premindo as teclas + e -.
4. Prima a tecla , para confirmar o período de desconexão.
5. Premir novamente a tecla , para desativar a função.





#### Indicação

O temporizador de desligamento só pode ser ativado com o aparelho ligado.

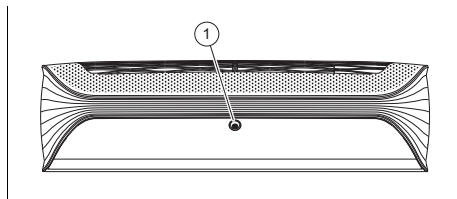
### 5.19 Função I sense



A unidade possui um sensor de presença (1) e deteta se um utilizador está no local para, dessa forma, otimizar a potência através da função I sense.

Premindo a tecla  pode determinar os seguintes quatro tipos de funcionamento no modo de aquecimento  ou no modo de arrefecimento .

#### 5.19.1 Modo Smart

No modo Smart o sensor de presença determina a temperatura corporal do utilizador e a temperatura ambiente, para definir os diferentes modos de funcionamento da alimentação de ar: fluxo de ar direto, fluxo de ar indireto ou ar circulante.

#### 5.19.2 Modo Follow

No modo Follow o sensor de presença regula automaticamente o ângulo de saída do ar no modo horizontal ou vertical, para conduzir o fluxo de ar diretamente para o utilizador.

#### 5.19.3 Modo Avoid

No modo Avoid o sensor de presença regula automaticamente o ângulo de saída do ar no modo horizontal ou vertical, para bloquear o fluxo de ar diretamente para o utilizador.

#### 5.19.4 Modo Surround

No modo Surround o sensor de presença regula automaticamente o ângulo de saída do ar no modo horizontal ou vertical, para que o fluxo de ar circule à volta do utilizador.

## 5.20 Função de autolimpeza da unidade interior

A função de autolimpeza evita a acumulação de sujidade e bolor, eliminando a humidade na unidade interior.

Quando a função de autolimpeza está ativada, a unidade começa a funcionar em modo de arrefecimento a baixa velocidade do ventilador. Durante este processo, a água de condensação lava o pó da bateria. O aparelho muda então para o modo de aquecimento com o ventilador a funcionar a baixa velocidade para secar a bateria e o interior da unidade. Por fim, a unidade muda para o modo de ventilação para concluir o processo de secagem.

### 5.20.1 Ativação da função de autolimpeza da unidade interior

1. Com o aparelho desligado, prima em simultâneo as teclas **MODE** e **FAN** durante 5 segundos para iniciar a função de autolimpeza.
  - < O mostrador da unidade interior exibe as letras CL .
2. Prima novamente as teclas **MODE** e **FAN**, para parar esta função.
  - < Se a função de autolimpeza for interrompida antes de o processo estar concluído, o aparelho continuará a funcionar a baixa rotação durante algum tempo com o ventilador ligado para secar a unidade.



#### Indicação

O processo completo da função de autolimpeza dura aprox. 30 minutos.

## 6 Conectividade Wi-Fi

### 6.1 Função WiFi

A função WiFi permite ao utilizador ligar o aparelho de climatização ao telemóvel ou tablet, de forma a controlar remotamente o serviço ou a programação através de uma aplicação.

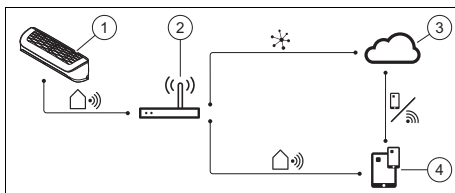

- |   |                              |   |                                             |
|---|------------------------------|---|---------------------------------------------|
| 1 | Unidade interior inteligente | 3 | Nuvem                                       |
| 2 | Router sem fios              | 4 | Aplicação para comandar dispositivos móveis |

### 6.2 Descarregamento e instalação da aplicação

1. Faça a leitura do seguinte código QR com o seu Smartphone ou pesquise e carregue a aplicação Ewpe Smart da App Store ou Google Play para o seu Smartphone e descarregue-a.



2. Após a instalação é exibido no ecrã principal do seu Smartphone o símbolo da aplicação Ewpe Smart

### 6.3 Conta de utilizador

É necessária uma conta de utilizador para iniciar sessão na aplicação. Para criar uma conta, clique em Sign Up (registo) e introduza os seus dados.

Se já possuir uma conta de utilizador, ignore o passo Sign Up e inicie sessão introduzindo o seu endereço de e-mail e a sua palavra-passe no separador Sign In. No caso de se ter esquecido da sua palavra-passe, pode criar uma nova.

### 6.4 Ecrã inicial



Após iniciar a sessão na sua conta de operador, um ar condicionado virtual aparece na página inicial My Home para que se possa familiarizar com a aplicação antes de lidar com uma unidade real.

Este aparelho virtual não aparece se já estiver ligado pelo menos um aparelho real.

### 6.5 Ligue o aparelho de climatização à aplicação

1. Prima a tecla + em cima à direita no mostrador.
2. Prima a opção AC (sistema de ar condicionado).
3. Selecione a ferramenta de Reset, neste caso "Comando à distância (através da tecla Wi-Fi)".
4. Para concluir este processo terá de reiniciar a seguir o aparelho de climatização.

### 6.6 Reinício do aparelho de climatização

1. Desligue o aparelho de climatização.
2. Prima em simultâneo as teclas  (Mode) e  (Wi-Fi) durante aproximadamente 10 segundos, até que o aparelho emita um som.
3. Certifique-se de que o símbolo Wi-Fi é exibido no mostrador do comando à distância.

4. Agora pode ativar ou desativar a função Wi-Fi premindo a tecla .

### 6.7 Testar a rede Wi-Fi

1. No menu do seu ou tablet vá até às definições, abra a lista das ligações Wi-Fi e selecione o aparelho de ar condicionado.
2. Volte à aplicação Ewpe Smart e certifique-se de que em cima no mostrador aparece "Adicionar aparelho manualmente".
3. Clique em "Confirmei o processo anterior" e aguarde até que esteja completamente carregado.
4. Clique na tecla "Seguinte".
5. Selecione a sua ligação Wi-Fi. Introduza a palavra-passe e clique em "Seguinte".
6. As instruções para a ligação do aparelho de ar condicionado à ligação Wi-Fi são exibidas no mostrador. Clique em "Seguinte".
7. Selecione o aparelho de ar condicionado na lista de ligações Wi-Fi.
8. Introduza a palavra-passe indicada na aplicação Ewpe Smart (por exemplo 12345678).
9. O Wi-Fi do aparelho de ar condicionado está ligado. Volte à aplicação Ewpe Smart.
10. A aplicação necessita de alguns minutos para localizar o aparelho de ar condicionado. Após a execução do processo, clique em "Concluído".
11. Agora pode comandar o seu aparelho de ar condicionado através da ligação remota.

## 6.8 Alterar o nome do aparelho de climatização

1. Clique no nome do aparelho de climatização em cima na página de menu.
2. Na página seguinte visualiza a designação atual do aparelho junto a "Nome do aparelho".
3. Prima em cima e introduza um nome novo.
4. Prima em cima à direita no mostrador em "Guardar" para confirmar o novo nome do aparelho.

## 6.9 Função de base

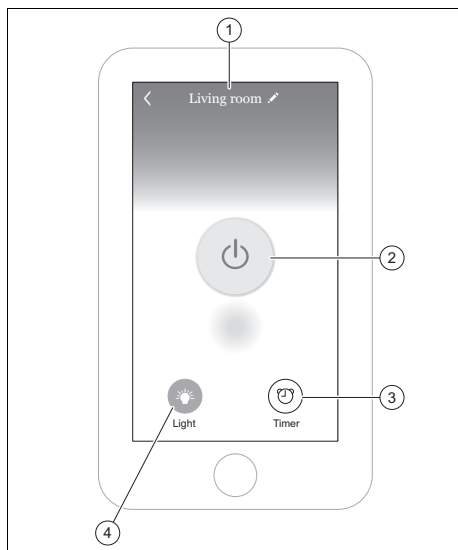

- 1 Nome do aparelho de climatização.
- 2 Tecla de ligar/desligar do aparelho de climatização.
- 3 Função Temporizador (Timer).
- 4 Tecla de ligar/desligar da iluminação do mostrador na unidade interior.

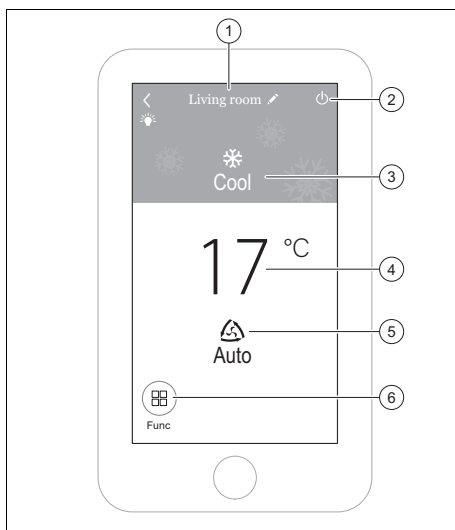

- 1 Nome do aparelho de climatização.
- 2 Tecla de desligar do aparelho de climatização.
- 3 Modo de funcionamento.
- 4 Indicação da temperatura.
- 5 Velocidade do ventilador.
- 6 Menu de funções.

## 7 Conservação e manutenção

### 7.1 Manutenção

Para garantir a segurança de funcionamento, a fiabilidade e uma vida útil prolongada é imprescindível que o produto seja anualmente sujeito a inspeção/manutenção por um técnico especializado autorizado.

### 7.2 Conservar o produto

- ▶ Limpe a envolvente com um pano húmido e um pouco de sabão isento de solventes.
- ▶ Não utilize sprays, produtos abrasivos, detergentes, produtos de limpeza com solventes ou cloro.

### 7.3 Limpar a unidade interior

1. Limpe o revestimento da unidade interior com um pano seco e macio.
2. No caso de sujidade mais persistente, limpe o revestimento com água e um produto de limpeza neutro.
  - Não deixe o produto de limpeza entrar para dentro da unidade interior.

### 7.4 Limpar a unidade exterior

1. Limpe o revestimento da unidade exterior com um pano seco.
2. Se necessário, remova a sujidade da superfície da entrada de ar.
3. Se a unidade exterior se encontrar num ambiente com pó, limpe regularmente os discos do permutador de calor com uma escova macia.

### 7.5 Limpar o comando à distância

- ▶ Limpe o comando à distância apenas com um pano seco.

### 7.6 Limpeza do filtro de ar



#### Cuidado!

#### Risco de falhas ou de anomalias!

Os sistemas de fragrâncias e de antiodores no filtro ou no fluxo interno de ar de exaustão podem danificar ou sujar o permutador de calor.

- ▶ Se necessário, instale estes sistemas na saída de ar da unidade interior.
- ▶ Certifique-se de que estes sistemas só estão ativos quando o ventilador está ligado.

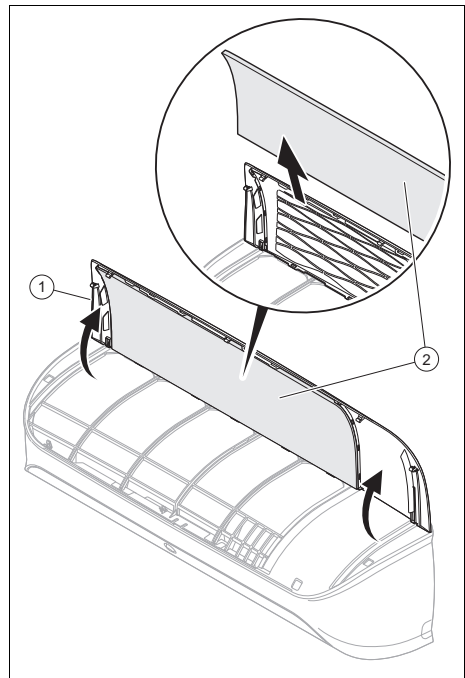

2. Abra a tampa dianteira da unidade interior (1), puxando-a para cima.
3. Retire o filtro (2) puxando-o para baixo.
4. Limpe o filtro de ar com um aspirador ou com água quente (máx. 45 °C) e um produto de limpeza neutro.
5. Certifique-se de que os filtros estão totalmente secos antes de os colocar novamente na unidade interior.
6. Insira o filtro empurrando-o até ao encosto, de forma a ficar totalmente encaixado.
  - ◁ Se ainda existirem odores, terá de substituir o filtro.

1. Limpe os filtros de ar, no mínimo, a cada 3 meses.



## 7.7 Inspeção antes e depois da utilização

### Verificação antes da estação de utilização

- Verifique se as entradas e saídas de ar estão entupidas.
- Verifique se a ficha e a tomada estão em bom estado.
- Verifique se o filtro está limpo.
- Verifique se o suporte de montagem da unidade exterior está danificado ou com corrosão. Se for o caso, entre em contacto com o seu parceiro comercial.
- Verifique se o tubo de drenagem está danificado.

### Verificação depois da estação de utilização

- Desligue a ficha
- Limpe o filtro e painel da unidade interior.
- Verifique se o suporte de montagem da unidade exterior está danificado ou com corrosão. Se for o caso, entre em contacto com o seu parceiro comercial.

## 7.8 Utilizar o modo de emergência

**Condição:** Comando à distância defeituoso

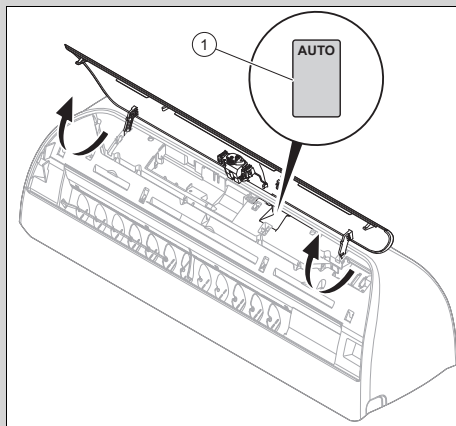

- ▶ Abra a guarnição dianteira da unidade interior, puxando-a para cima.

- ▶ Prima a tecla para ligar o modo de emergência (1).
  - ◁ É emitido um bipe - o modo de emergência está ativado.
  - ◁ O aparelho de climatização funciona no modo automático  $\Delta$ .
- ▶ Desligue a unidade interior; para tal, prima a tecla para o modo de emergência (1).

## 8 Colocação fora de serviço

### 8.1 Colocar o aparelho temporariamente fora de funcionamento

- ▶ Prima a tecla de ligar/desligar.
  - ◁ O mostrador apaga-se.

### 8.2 Colocar o produto definitivamente fora de funcionamento

- ▶ Solicite a um instalador que coloque o produto definitivamente fora de funcionamento. Contacte um técnico especializado autorizado.

#### 8.2.1 Solicite a eliminação do agente refrigerante

O produto contém o agente refrigerante R32, que não pode entrar na atmosfera.

- ▶ Solicite a eliminação do agente refrigerante apenas a um instalador qualificado.

## 9 Reciclagem e eliminação

- ▶ Incumba o técnico certificado que instalou o produto da eliminação da respetiva embalagem.



■ Se o produto estiver identificado com este símbolo:

- ▶ Neste caso, não elimine o produto com o lixo doméstico.

- ▶ Entregue antes o produto num centro de recolha para resíduos de equipamentos elétricos e eletrónicos.



Se o produto incluir baterias que estejam identificadas com este símbolo, estas poderão conter substâncias nocivas para a saúde e para o ambiente.

- ▶ Neste caso, entregue as baterias num centro de recolha para este fim.

**Validade:** Croácia

Para informações sobre a legislação relativa à gestão sustentável dos resíduos e a diretiva relativa aos resíduos de equipamentos elétricos e eletrónicos consulte o site da Vaillant [www.vaillant.info](http://www.vaillant.info).

## 10 Garantia e serviço de apoio ao cliente

### 10.1 Garantia

Solicite as informações relativas à garantia do fabricante através do endereço de contacto indicado no verso.

### 10.2 Serviço de apoio ao cliente

Pode encontrar os dados de contacto do nosso serviço a clientes no verso ou na nossa página de Internet.

## Anexo

### A Eliminação de falhas

Problema	Causas possíveis	Eliminação
O mostrador do comando à distância não se liga	Verifique se as pilhas estão corretamente inseridas.	Tenha atenção à polaridade correta.
	As pilhas estão descarregadas	Troque as pilhas. Troque sempre as duas pilhas em simultâneo.
O sistema não inicia de imediato	O sistema não reinicia de imediato após um desligamento.	Para efeitos de proteção, a instalação permanece desligada durante, pelo menos, 3 min. após cada paragem. Após este tempo, volte a ligar a instalação.
	O circuito de proteção dispara, para proteger o produto, quando a ficha é retirada da tomada e inserida imediatamente de seguida.	
O sistema não funciona (o ventilador não se liga)	O cabo de ligação à rede não está ligado	Insira a ficha na tomada e ligue a unidade interior.
	Houve uma falha de corrente	Restabeleça a alimentação de corrente da instalação.
	O fusível tem defeito	Informe um técnico especializado autorizado.
Arrefecimento ou aquecimento insuficiente	Portas e/ou janelas abertas	Feche as portas e/ou janelas.
	Existe uma fonte de calor na divisão (muitas pessoas na divisão)	Se possível, retire a fonte de calor.
	O termóstato está definido para uma temperatura demasiado alta no modo de arrefecimento	Defina a temperatura para um valor ideal.
	O termóstato está definido para uma temperatura demasiado baixa no modo de aquecimento	Defina a temperatura para um valor ideal.
	O filtro de ar está sujo ou obstruído	Limpe os filtros de ar.
	Obstrução antes da entrada ou saída de ar	Remova a obstrução, para assegurar uma circulação de ar suficiente.
	A temperatura ambiente não alcança o nível definido	Aguarde um momento.
	Radiação solar direta através da janela, enquanto o produto está a funcionar no modo de arrefecimento	Proteja a unidade interior da radiação solar (por exemplo: colocar cortinas, fechar as persianas ...).
Formação de ruídos	Durante o funcionamento ou com a unidade desligada poderá ouvir-se um estalo. O ruído é mais intenso durante os primeiros 2 - 3 minutos.	A causa deste estalo é o fluxo de agente refrigerante para a unidade. O ruído não significa que exista uma anomalia.
	Durante o funcionamento do sistema ouve-se um estalido	A causa deste ruído são as alterações de temperatura e a consequente dilatação ou contração da estrutura. O ruído não significa que exista uma anomalia.



<b>Problema</b>	<b>Causas possíveis</b>	<b>Eliminação</b>
Formação de ruídos	Um ruído de ar alto durante o funcionamento do sistema pode ser causado pela sujidade do filtro de ar	Limpe bem o filtro de ar.
Formação de odor	O sistema deixa circular odores no ar ambiente (odor a cigarros ou a móveis)	Sem medida de correção
Formação de névoa ou de vapor	No modo de aquecimento ou com temperaturas baixas, a unidade exterior pode criar vapor durante o processo de descongelamento.	Sem medida de correção

# Índice remissivo

<b>A</b>	
Agente refrigerante R134A.....	233
Agente refrigerante R32.....	232
Aquecer.....	235
Arrefecimento.....	235
<b>B</b>	
Bateria.....	249
Bloquear o comando à distância.....	239
<b>C</b>	
Colocação fora de funcionamento temporária.....	249
Colocar definitivamente fora de funcionamento.....	249
<b>D</b>	
Definir o modo automático.....	241
Definir o modo de aquecimento.....	241
Definir o modo de arrefecimento.....	240
Definir o modo de desumidificação.....	240
Definir o modo de ventilação.....	241
Desbloquear o comando à distância....	239
Desligar.....	249
Desumidificação.....	235
Documentação.....	234
<b>E</b>	
Elementos de comando.....	238
Eliminação.....	249
<b>F</b>	
Fogo.....	232
Função de autolimpeza da unidade interior.....	245
Função principal.....	235
Função Sleep.....	242
Função Temporizador(Timer).....	243
<b>L</b>	
Ligar/desligar a iluminação do mostrador da unidade interior.....	239
Limpar a unidade exterior.....	248
Limpar a unidade interior.....	248
Limpar o comando à distância.....	248
Limpar o filtro de ar.....	248
<b>M</b>	
Manutenção.....	231
Marcação CE.....	237
Modo de funcionamento.....	240
<b>O</b>	
On/Off.....	239
<b>P</b>	
Produto, desligar.....	249
<b>R</b>	
Reciclagem.....	249
Reparação.....	231
<b>S</b>	
Selecione um modo de funcionamento.....	240
<b>U</b>	
Utilização adequada.....	230
<b>V</b>	
Ventilação.....	235
Visor.....	238

# Bruksanvisning

## Innehåll

<b>1</b>	<b>Säkerhet</b> .....	<b>256</b>	5.11	Automatisk drift 	265
1.1	Åtgärdsrelaterade varningsanmärkningar .....	256	5.12	Inställning av fläktvarvtalet.....	265
1.2	Avsedd användning .....	256	5.13	Vertikal Swing-funktion .....	266
1.3	Allmänna säkerhetsanvisningar .....	257	5.14	Horisontell Swing-funktion .....	266
<b>2</b>	<b>Hänvisningar till dokumentation</b> .....	<b>259</b>	5.15	Inställning av den fasta vertikala luftutloppsvinkeln .....	266
2.1	Följ anvisningarna i övrig dokumentation .....	259	5.16	Inställning av fast horisontell luftutloppsvinkel .....	266
2.2	Förvaring av dokumentation .....	259	5.17	Funktion Sleep .....	266
2.3	Anvisningens giltighet .....	259	5.18	Funktion timer(Timer) .....	267
<b>3</b>	<b>Produktbeskrivning</b> .....	<b>259</b>	5.19	Funktion I sense .....	268
3.1	Produktens uppbyggnad .....	259	5.20	Inomhusenhetens självrengöringsfunktion .....	269
3.2	Temperaturområde för drift.....	260	<b>6</b>	<b>AnslutbarhetWi-Fi</b> .....	<b>269</b>
3.3	Huvudfunktion.....	260	6.1	Funktion WiFi.....	269
3.4	Beskrivning av typskyltar .....	261	6.2	Ladda ner och installera appen.....	269
3.5	CE-märkning .....	262	6.3	Användarkonto.....	269
3.6	Datablad för köldmediumpåfyllning i produkten .....	262	6.4	Startbildskärm.....	270
<b>4</b>	<b>Beskrivning av fjärrkontrollen</b> .....	<b>262</b>	6.5	Ansluta luftkonditioneringen till appen.....	270
4.1	Funktioner på fjärrkontrollens display.....	262	6.6	Omstart av luftkonditioneringen.....	270
4.2	Fjärrkontrollens delar .....	263	6.7	Test Wi-Fi-nätverk .....	270
<b>5</b>	<b>Användning</b> .....	<b>263</b>	6.8	Ändra namn på luftkonditioneringen.....	270
5.1	Sätta i batterier .....	263	6.9	Basfunktion .....	271
5.2	På/av.....	263	<b>7</b>	<b>Skötsel och underhåll</b> .....	<b>271</b>
5.3	Låsa fjärrkontrollen .....	264	7.1	Underhåll .....	271
5.4	Låsa upp fjärrkontrollen .....	264	7.2	Underhåll av produkten.....	271
5.5	Slå på/stänga av displaybelysningen för inomhusenheten .....	264	7.3	Rengör inomhusenheten .....	271
5.6	Driftssätt.....	264	7.4	Rengör utomhusenheten .....	271
5.7	Kyl drift 	264	7.5	Rengöra fjärrkontrollen .....	272
5.8	Avfuktningssdrift 	265	7.6	Rengöring av luftfiltret.....	272
5.9	Fläkt drift 	265	7.7	Besiktning före och efter användningen .....	272
5.10	Värmedrift 	265	7.8	Använd nöddrift.....	273
			<b>8</b>	<b>Avställning</b> .....	<b>273</b>
			8.1	Tillfällig avställning av produkten.....	273
			8.2	Slutgiltig avställning av produkten.....	273

<b>9</b>	<b>Återvinning och avfallshantering .....</b>	<b>273</b>
<b>10</b>	<b>Garanti och kundtjänst.....</b>	<b>273</b>
10.1	Garanti .....	273
10.2	Kundtjänst.....	273
	<b>Bilaga.....</b>	<b>274</b>
<b>A</b>	<b>Felsökning.....</b>	<b>274</b>
	<b>Nyckelordsförteckning .....</b>	<b>275</b>

# 1 Säkerhet

## 1.1 Åtgärdsrelaterade varningsanmärkningar

### Klassificering av handlingsrelaterade varningar

De handlingsrelaterade varningarna är klassificerade med varningssymboler och signalord enligt allvarlighetsgraden för möjlig fara:

### Varningssymboler och varningstext



#### **Fara!**

omedelbar livsfara eller fara för allvarliga personskador



#### **Fara!**

Livsfara pga. elektrisk stöt



#### **Varning!**

Fara för lättare personskador



#### **Se upp!**

Risk för skador på föremål eller miljö

## 1.2 Avsedd användning

Vid olämplig eller ej avsedd användning kan fara för hälsa och liv hos användare eller tredje part uppstå, liksom skador på produkten och andra materiella värden.

Produkten är avsedd för luftkonditionering av bostäder och kontor.

Avsedd användning innefattar:

- Produktens medföljande driftinstruktioner ska beaktas samt alla ytterligare komponenter i anläggningen
- att alla besiktnings- och underhållsvillkor som anges i anvisningarna uppfylls.

Denna produkt får användas av barn över 8 år samt av personer som har fysiska, sensoriska eller mentala funktionshinder eller saknar erfarenhet och kunskap, förutsatt att de står under uppsikt eller instruerats i hur produkten används på ett säkert sätt och förstår vilka faror den kan medföra. Barn får inte leka med produkten. Rengöring eller användarunderhåll får inte utföras av barn utan uppsikt av någon vuxen.

All användning utom sådan som beskrivs i dessa anvisningar eller som utgår från sådan gäller som ej avsedd användning. All direkt kommersiell och industriell användning gäller också som ej avsedd användning. All användning för förvaring av livsmedel, växter eller andra känsliga livsmedel betraktas också som ej ändamålsenlig användning.

### **Obs!**

Missbruk är ej tillåtet.



## **1.3 Allmänna säkerhetsanvisningar**

### **1.3.1 Livsfara vid förändringar på produkten eller i dess närhet**

- ▶ Ta inte bort, överbrygga eller blockera säkerhetsanordningarna.
- ▶ Manipulera aldrig med säkerhetsanordningarna.
- ▶ Förstör eller avlägsna inte plomberingar från byggnadsdelar.
- ▶ Gör inga ändringar:
  - på produkten
  - vid tillledningarna för vatten och ström
  - på säkerhetsventilen
  - på utloppsledningar
  - på luftinlopp och luftutlopp
  - på rörledningarna för lufttillförsel och luftavledning
  - på komponenter som kan påverka produktens driftsäkerhet

### **1.3.2 Fara på grund av felaktig handhavande**

På grund av felaktig handhavande kan du förorsaka dig själv och andra personskador och materiella skador.

- ▶ Läs den föreliggande anvisningen och alla ytterligare gällande underlag noga och framför allt kapitlet "Säkerhet" och varningar.

- ▶ Utför endast de uppgifter som finns angivna i driftsanvisningen.

### **1.3.3 Risk för personskador och materiell skada pga. felaktigt eller försummat underhåll och reparationsarbete**

- ▶ Försök aldrig själv utföra underhållsarbeten eller reparationer på produkten.
- ▶ Låt en installatör åtgärda störningar och skador omedelbart.
- ▶ Följ de angivna underhållsintervallen.

### **1.3.4 Livsfara pga. elektrisk stöt**

- ▶ Hantera inte produkten med våta eller fuktiga händer.

### **1.3.5 Risk för skador på grund av kylvätska**

Kylvätska som läcker ut kan leda till allvarliga ögonskador och syrebrist på uppställningsplatsen.

- ▶ Skada inte några komponenter som innehåller köldmedel.
- ▶ Se till att aldrig skada luftkonditioneringens ledningar med vassa eller spetsiga föremål, eller klämmer eller vrider ledningar.
- ▶ Om köldmedel har läckt ut, informera en kvalificerad hant-

verkare som kan åtgärda läckaget.

- ▶ Om du får köldmedel i ögonen, kontakta läkare omedelbart.
- ▶ Använd skyddshandskar vid hantering av köldmedel.

### **1.3.6 Risk för skador på grund av fläkt**

Den höga hastigheten hos fläkten kan leda till skador.

- ▶ Stick aldrig in fingret eller andra föremål i luftinlopp och -utlopp eller mellan lamellerna medan produkten är i drift.

### **1.3.7 Brandrisk på grund av öppen låga eller brandfarliga gaser**

- ▶ Ställ inga värmekällor med öppen låga i apparatens luftström.
- ▶ Använd inga sprayer eller andra brandfarliga gaser i närheten av luftkonditioneringsringen.

### **1.3.8 Livsfara på grund av brand**

I produkten används ett kylmedel med låg brännbarhet (säkerhetsgrupp A2).

- ▶ Använd ingen öppen eld i närheten av produkten.
- ▶ Använd inga brandfarliga material i närheten av produkten,

framför allt inga sprayer eller andra brännbara gaser.

### **1.3.9 Hälsorisk på grund av direkt luftström**

- ▶ Rikta inte luftströmmen direkt mot människor, i synnerhet inte barn, handikappade eller äldre personer.

### **1.3.10 Risk för miljöskador på grund av kylmedel**

Produkten innehåller ett kylmedel som inte får hamna i atmosfären.

- ▶ Säkerställ att en specialisthantverkare som är kvalificerad att arbeta med köldmedel underhåller eller avfallshantear produkten.

### **1.3.11 Risk för störningar eller felfunktion**

- ▶ Ställ inga föremål på eller i närheten av utomhusenheten.

## 2 Hänvisningar till dokumentation

### 2.1 Följ anvisningarna i övrig dokumentation

- ▶ Anvisningarna i alla de bruksanvisningar som följer med komponenterna ska följas.

### 2.2 Förvaring av dokumentation

- ▶ Förvara dessa anvisningar samt all övrig dokumentation för framtida användning.

### 2.3 Anvisningens giltighet

Denna anvisning gäller endast för följande produkter:

#### Produkt - artikelnummer

Set VAIH1-025WN	0010044068
Inomhusenhet VAIH1-025WNI	0010044046
Utomhusenhet VAIH1-025WNO	0010044027
Sats VAIH1-035WN	0010044069
Inomhusenhet VAIH1-035WNI	0010044047
Utomhusenhet VAIH1-035WNO	0010044028
Sats VAIH1-050WN	0010044070
Inomhusenhet VAIH1-050WNI	0010044048
Utomhusenhet VAIH1-050WNO	0010044029

## 3 Produktbeskrivning

### 3.1 Produktens uppbyggnad

Giltighet: VAIH1-025WN ELLER VAIH1-035WN

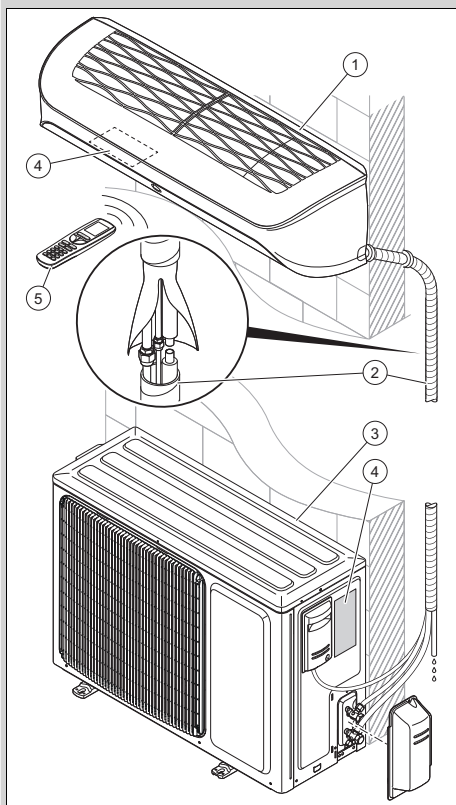

- |   |                              |   |               |
|---|------------------------------|---|---------------|
| 1 | Inomhusenhet                 | 3 | Utomhusenhet  |
| 2 | Anslutningar och rördragning | 4 | Typskylt      |
|   |                              | 5 | Fjärrkontroll |

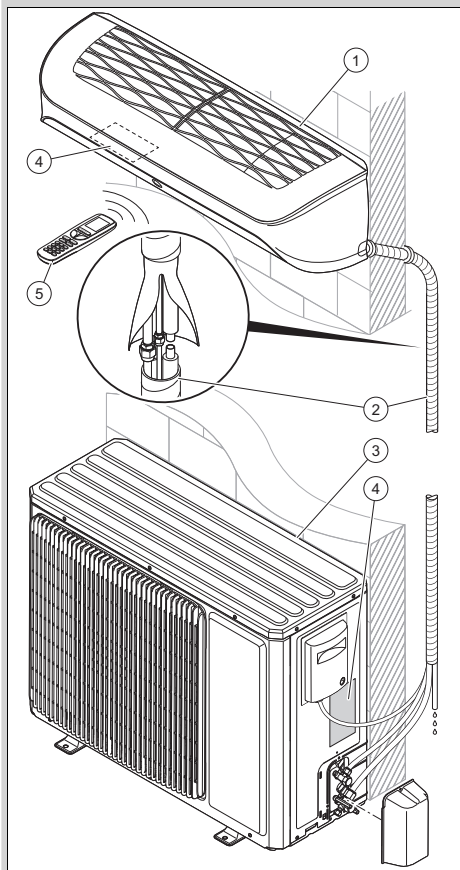

- |   |                              |   |               |
|---|------------------------------|---|---------------|
| 1 | Inomhusenhet                 | 3 | Utomhusenhet  |
| 2 | Anslutningar och rördragning | 4 | Typskylt      |
|   |                              | 5 | Fjärrkontroll |

### 3.2 Temperaturområde för drift

Inomhusenhetens verkansgrad varierar beroende på det temperaturintervall i vilken utomhusenheten drivs.

Denna produkt har konstruerats för användning i följande temperaturområden:

	Kylning	Uppvärmning
Utomhus	-15 ... 52 °C	-25 ... 24 °C
Inomhus	16 ... 30 °C	16 ... 30 °C

### 3.3 Huvudfunktion

Fjärrkontrollen reglerar uppvärmning, kyla och ventilation.

Fjärrkontrollen har en tidkopplingsfunktion (timer) för påslagning och avstängning av inomhusenheten.

#### 3.3.1 Uppvärmning

Rumsgivaren mäter rumstemperaturen. Om rumstemperaturen är lägre än önskad temperatur så aktiverar regleringen uppvärmningen.

I värmedrift ökar inomhusenheten temperaturen i rummet där den är installerad.

#### 3.3.2 Kylning

Rumsgivaren mäter rumstemperaturen. Om rumstemperaturen är högre än önskad temperatur så aktiverar regleringen kylningen.

I kyl drift sänker inomhusenheten temperaturen i det rum som den är installerad i.

#### 3.3.3 Ventilation

Med hjälp av fjärrkontrollen kan ventilation aktiveras för att låta luften cirkulera utan att ändra lufttemperaturen i rummet där den är installerad.

I ventilationsdrift kan temperaturen inte ställas in.

#### 3.3.4 Avfuktning



Vid avfuktning drift minskar inomhusenheten luftfuktigheten i rummet där den är installerad.

I avfuktning drift kan ventilationsvarvtalet inte ställas in. Fläkten går med minimalt varvtal.

### 3.4 Beskrivning av typskyltar

#### 3.4.1 Beskrivning av inomhusenhetens typskylt

På typskylten finns följande uppgifter:

Förkortning/symbol	Beskrivning
	Läs anvisningarna!
VAIH1-0XXWNI	Produktnomenklatur
Air Conditionning - Indoor unit	Produktbeskrivning
COOLING - Rated capacity kW	Nominell kapacitet vid kyl drift
HEATING - Rated capacity kW	Nominell kapacitet vid värmedrift
Max operating current A	Maximal förbrukning
IP	Skyddsklass (damm, stänkvatten)
220-240 V ~ / 50 Hz / enfasig	Elektrisk anslutning - Spänning - Frekvens - Fas
Operating pressure Hi P MPa	Tillåtet driftstryck högt tryckssidigt
Operating pressure Lo P MPa	Tillåtet driftstryck lågt tryckssidigt
NET WEIGHT kg	Nettovikt
	Produkten innehåller en lättantändlig vätska (säkerhetsgrupp A2).

#### 3.4.2 Beskrivning av utomhusenhetens typskylt

På typskylten finns följande uppgifter:

Förkortning/symbol	Beskrivning
VAIH1-0XXWNO	Produktnomenklatur
Air Conditionning - Outdoor unit	Produktbeskrivning

Förkortning/symbol	Beskrivning
COOLING - Rated capacity kW	Nominell kapacitet vid kyl drift
COOLING - Power Input W	Ingångseffekt vid kyl drift
EER	Effektivvärde – kyla
A35 - A27 (19)	Nominella förhållanden vid kyl drift (EN 14511)
HEATING - Rated capacity kW	Nominell kapacitet vid värmedrift
HEATING- Power Input W	Max. värmeeffekt
COP W	Effektivvärde – uppvärmning
A7 (6) - A20	Nominella förhållanden vid värmedrift (EN 14511)
Pdesignc kW	Nominell upptagen effekt vid kyl drift enligt EN 14825
SEER	Nominell nyttjandegrad vid kyl drift
Pdesignh (Average) kW	Nominell upptagen effekt vid värmedrift enligt EN 14825
SCOP (Average)	Nominell nyttjandegrad vid värmedrift (tempererat klimat)
Max Power Consumption W	Maximal förbrukning
IP	Skyddsklass (damm, stänkvatten)
220-240 V ~ / 50 Hz / enfasig	Elektrisk anslutning - Spänning - Frekvens - Fas
Refrigerant kg	Köldmedietyper
	Köldmediets vikt i produkten
GWP i tCO <sub>2</sub>	Växthuspotential
Operating pressure Hi P MPa	Tillåtet driftstryck högt tryckssidigt

Förkortning/symbol	Beskrivning
Operating pressure Lo P MPa	Tillåtet driftstryck lågtryckssidigt
NET WEIGHT kg	Nettovikt
	Produkten innehåller en lättantändlig vätska (säkerhetsgrupp A2).

### 3.5 CE-märkning



CE-märkningen dokumenterar att produkten i enlighet med försäkran om överensstämmelse uppfyller de grundläggande krav som ställs av tillämpliga direktiv.

Försäkran om överensstämmelse finns hos tillverkaren.

### 3.6 Datablad för köldmediumpåfyllning i produkten

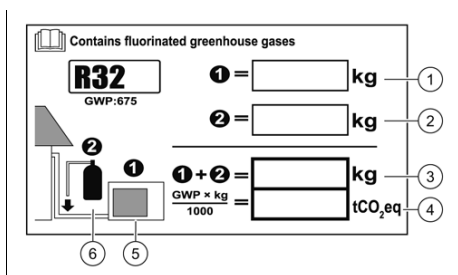

- 1 Fabrikspåfyllning av köldmedel i enheten: se enhetens typskylt.
- 2 Extra köldmedelsmängd (påfyllt på plats).
- 3 Total köldmedelsmängd.
- 4 Utsläpp av växthusgaser för hela köldmedelsmängden i ton som CO<sub>2</sub>-mot svarighet (avrundat till 2 decimaler).
- 5 Utomhusenhet.
- 6 Köldmedelsflaska och nycel för påfyllning.









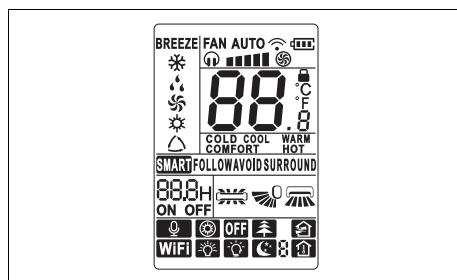







Produkten innehåller redan en kylmedelsfyllning i den yttre enheten. Databladet innehåller uppgifter om påfyllning av köldmedel i produkten.

Installatören måste efter avslutad installation fylla i uppgifterna för påfyllning av köldmedel på databladet.

## 4 Beskrivning av fjärrkontrollen

### 4.1 Funktioner på fjärrkontrollens display



Symbol	Beskrivning
	Funktionsvisning av fläkten
	Visning av signalöverföringen
	Batteristatusvisning
	Låsindikering
	Temperaturindikering
	Funktionsvisning I Sense
	Visning av funktionen Swing, vertikal
	Visning av funktionen Swing, horisontell
	Temperaturtypsvisning
	Visning av funktionen Sleep
	Belysningsindikering
	Visning av funktionen WiFi
	Funktionen ej tillgänglig
	Visning av funktionen timer (Timer)
	Visning av automatik (Auto)
	Visning av värmedrift (Heat)
	Visning av fläktdrift (Fan)

Symbol	Beskrivning
	Visning av avfuktningssdriften (Dry)
	Visning av kylsdriften (Cool)
<b>BREEZE</b>	Funktionen ej tillgänglig

## 4.2 Fjärrkontrollens delar

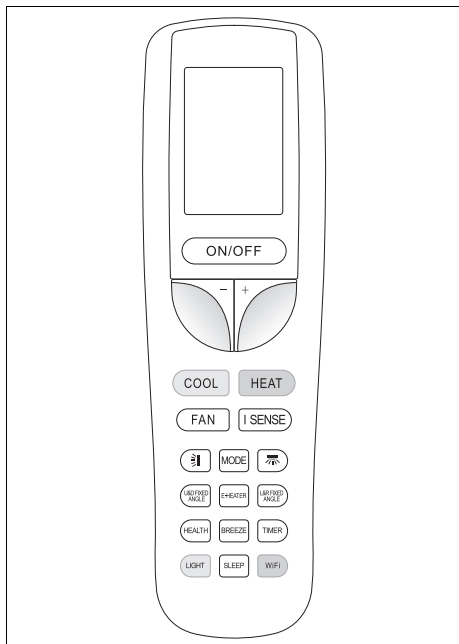

Symbol	Beskrivning
	Till-/frånknapp
-	Minska valt inställningsvärde
+	Öka valt inställningsvärde
	Kylsdrift
	Värmedrift
	Fläktdrift
	Funktion I Sense (närvarodetektering)
	Vertikal Swing-funktion
	Val av driftsätt
	Horisontell Swing-funktion
	Fast vertikal vinkel
	Funktionen E-Heater (ej tillgänglig)
	Fast horisontell vinkel
	Funktionen Health (ej tillgänglig)

Symbol	Beskrivning
	Funktionen Breeze (ej tillgänglig)
	Funktion timer
	Symbollampor inomhusenhet
	Funktion Sleep
	Anslutbarhetsfunktion (WiFi)

## 5 Användning

### 5.1 Sätta i batterier



#### Anmärkning

Batteritypen för denna fjärrkontrollen är AAA

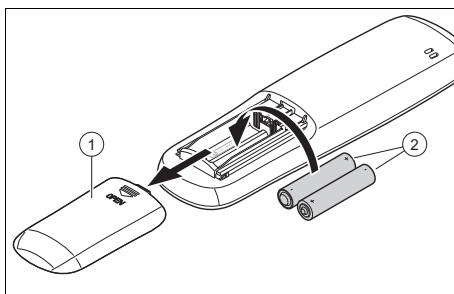

1. Ta av locket (1) på batterifacket.
2. Sätt in batterierna (2) och se till att polerna hamnar rätt.
3. Sätt på locket på batterifacket (1) igen.
  - ◁ Displayen tänds.
  - ◁ Ta ur batterierna ur fjärrkontrollen vid en period med längre frånvaro.

### 5.2 På/av

1. Tryck på , för att sätta på fjärrkontrollen och den inre enheten.
2. Tryck på , för att stänga av produkten.







### 5.3 Låsa fjärrkontrollen

- ▶ Tryck samtidigt på knapparna **-** och **+** i minst 2 sekunder.
  - ◁ På fjärrkontrollens display visas låsindikeringen .

### 5.4 Låsa upp fjärrkontrollen







- ▶ Tryck samtidigt på knapparna **-** och **+** i minst 2 sekunder.
  - ◁ Låsindikeringen  försvinner från fjärrkontrollens display.

### 5.5 Slå på/stänga av displaybelysningen för inomhusenheten

- ▶ Tryck på urvalsknappen , för att styra innerenhetens displaybelysning i följande ordningsföljd:
  - ◁ Tryck en gång på urvalsknappen , för att tända innerenhetens displaybelysning. På fjärrkontrollens display aktiveras symbolen .
  - ◁ Tryck två gånger på urvalsknappen , för att släcka innerenhetens displaybelysning.
  - ◁ Tryck tre gånger på urvalsknappen , för att tända innerenhetens displaybelysning vid automatisk drift. På fjärrkontrollens display aktiveras symbolen . När detta läge valts anpassar enheten displayens ljusstyrka automatiskt till omgivningsljusets intensitet.

### 5.6 Driftsätt

1. Håll fjärrkontrollen direkt i riktning mot inomhusenheten.
  - ◁ Avståndet mellan fjärrkontroll och inomhusenhet måste vara mindre än maximalt avstånd.
    - < 7,0 m
  - ◁ Om det finns lysrör med elektronisk förkopplingsenhet eller trådlösa telefoner i rummet ska maximalt avstånd minska.
  - ◁ Undvik föremål mellan fjärrkontroll och inomhusenheten.

2. Tryck på , för att koppla in driftsättet och välja det. Driftsättet visas i följande ordningsföljd på displayen:
  - ◁ Kyl drift: 
  - ◁ Avfuktning drift: 
  - ◁ Fläkt drift: 
  - ◁ Värmedrift: 
  - ◁ Automatisk drift: 



#### Anmärkning





Om apparaten befinner sig i kyl drift under en längre period vid hög luftfuktighet kan vattendroppar komma ut ur utloppsgallret.

### 5.7 Kyl drift ❄️

I kyl drift tillåter inomhusenheten endast kylning av rummet.

För att uppnå en optimal kylning rekommenderas att ställa in lamellerna horisontellt.

#### 5.7.1 Ställa in kyl drift

1. Koppla till produkten. (→ Sida 263)
2. Tryck på .
  - ◁ I displayen visas de olika driftsättet.
3. Välj kyl drift .
4. **Alternativ :**
  - ▶ Kyl drift  kan också aktiveras genom ett tryck på knappen  på fjärrkontrollen.
5. Ställ in den önskade temperaturen med **-** och **+**.
  - ◁ Temperaturen kan ökas och minskas i steg om 0,5 °C.
6. Ställ in fläktvarvtalet.



## 5.8 Avfuktningssdrift ☼

I avfuktningssdrift minskar inomhusenheten luftfuktigheten.

### 5.8.1 Ställa in avfuktningssdriften

1. Koppla till produkten. (→ Sida 263)
2. Tryck på **MODE**.
  - ◁ I displayen visas de olika driftsätten.
3. Välj avfuktningssdrift ☼.
4. Ställ in den önskade temperaturen med **-** och **+**.
  - ◁ Temperaturen kan ökas och minskas i steg om 0,5 °C.
  - ◁ Inomhusenheten väljer det lägsta fläktvarvtalet för att optimera effekten hos avfuktningssdriften.
  - ◁ Den inre enhetens fläktvarvtal är standardmässigt inställt på det lägsta steget och kan inte ändras i avfuktningssdrift.

## 5.9 Fläktdrift 🌀

I ventilationsläget cirkulerar luften utan att ändra rumstemperaturen.

### 5.9.1 Ställa in fläktdrift

1. Koppla till produkten. (→ Sida 263)
2. Tryck på **MODE**.
  - ◁ I displayen visas de olika driftsätten.
3. Välj fläktdrift 🌀.

## 5.10 Värmedrift ☀

I värmedrift ökar inomhusenheten temperaturen i rummet där den är installerad.

### 5.10.1 Ställa in värmedrift

1. Koppla till produkten. (→ Sida 263)
2. Tryck på **MODE**.
  - ◁ I displayen visas de olika driftsätten.
3. Välj värmedrift ☀.

## 4. Alternativ :

- ▶ Värmedrift ☀ kan också aktiveras genom ett tryck på knappen **HEAT** på fjärrkontrollen.
5. Inställning av önskad temperatur genom ett tryck på knapparna **-** och **+**.
  - ◁ Temperaturen kan ökas och minskas i steg om 0,5 °C.
6. Ställ in fläktvarvtalet.

## 5.11 Automatisk drift △

I det automatiska läget △ väljer produkten automatiskt beroende på rumstemperatur kyl drift ☼ eller värmedrift ☀.

### 5.11.1 Ställa in automatisk drift

1. Koppla till produkten. (→ Sida 263)
2. Tryck på **MODE**.
  - ◁ I displayen visas de olika driftsätten.
3. Välj automatisk drift △.
4. Ställ in den önskade temperaturen med **-** och **+**.
  - ◁ Temperaturen kan ökas och minskas i steg om 0,5 °C.

## 5.12 Inställning av fläktvarvtalet

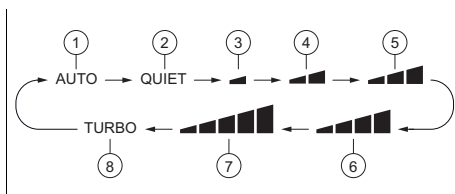

Klicka på knappen **FAN** för att ställa in fläktens varvtal, håll dig till följande funktionsföljd:



- |   |                              |   |                   |
|---|------------------------------|---|-------------------|
| 1 | Automatiskt varvtal          | 5 | Medelhögt varvtal |
| 2 | Tystgående driftsätt (Quiet) | 6 | Högt varvtal      |
| 3 | Minimalt varvtal             | 7 | Maximalt varvtal  |
| 4 | Lågt varvtal                 | 8 | Turbo-varvtal     |

Fläktvarvtalet ändras sig med varje knapptryck på **FAN**.

I avfuktningläget  fungerar fläkten endast med lägsta varvtalet (3).

Den tysta driften (Quiet) (2) och turbovarvtalet (8) kan endast väljas i kyl drift  eller värmedrift .

### 5.13 Vertikal Swing-funktion

► Klicka på knappen  för att aktivera eller stoppa lamellernas automatiska vertikala rörelser.

### 5.14 Horisontell Swing-funktion

► Klicka på knappen  för att aktivera eller stoppa lamellernas automatiska horisontella rörelser.

### 5.15 Inställning av den fasta vertikala luftutloppsvinkeln

Tryck på knappen  för att fastställa luftströmmens vertikala riktning vid följande driftsekvens.

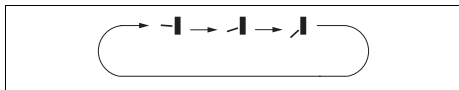

### 5.16 Inställning av fast horisontell luftutloppsvinkel

Tryck på knappen  för att fastställa luftströmmens horisontella riktning vid följande driftsekvens.

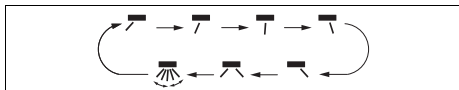

## 5.17 Funktion Sleep

Med Sleep-funktionen kan rumstemperaturen anpassas under sovtiderna. Med denna funktion ökas komforten och strömförbrukningen optimeras med 4 olika inställningar. När Sleep-funktionen är inställd anpassar systemet automatisk temperaturen.

### 5.17.1 Läge Sleep

Vid kyl drift i aktiverat läge Sleep  ökas temperaturen på en timme med 1 °C och

efter 2 driftstimmar med 2 °C och hålls sedan på detta värde.

Vid värmedrift i aktiverat läge Sleep  ökas temperaturen på en timme med 1 °C och efter 2 driftstimmar med 2 °C och hålls sedan på detta värde.

### 5.17.2 Läge Sleep

#### 5.17.2.1 Kyl- eller avfuktningdrift

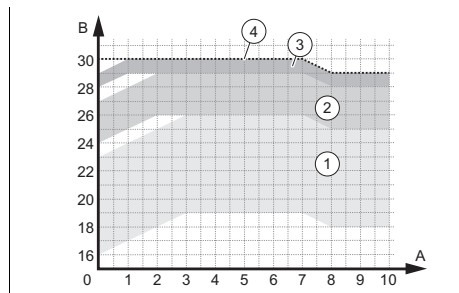

- |                                                           |                                                           |
|-----------------------------------------------------------|-----------------------------------------------------------|
| 1 Driftsområden – temperatur mellan 16 och 23 °C inställd | 3 Driftsområden – temperatur mellan 28 och 29 °C inställd |
| 2 Driftsområden – temperatur mellan 24 och 27 °C inställd | 4 Driftsområden – temperatur inställd på 30 °C            |

#### 5.17.2.2 Värmedrift

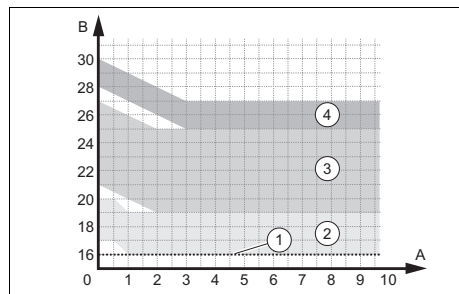

- |                                                           |                                                           |
|-----------------------------------------------------------|-----------------------------------------------------------|
| 1 Driftsområden – temperatur inställd på 16 °C            | 3 Driftsområden – temperatur inställd mellan 21 och 27 °C |
| 2 Driftsområden – temperatur inställd mellan 17 och 20 °C | 4 Driftsområden – temperatur inställd mellan 28 och 30 °C |

### 5.17.3 Läge Sleep



Läget Sleep  möjliggör programmering av temperaturen för vart och ett av följande åtta timmar.

- ▶ Tryck i läget Sleep  länge på knappen för den fasta vertikala utsläppsvinkeln för luften  för att komma till temperaturinställningen.
- ▶ Ställ in önskad temperatur via knapparna  $-$  och  $+$  och klicka sedan åter på knappen för den fasta utsläppsvinkeln för luften  för att bekräfta temperaturvalet för den första timmen.
- ▶ Upprepa proceduren för önskat temperaturval de efterföljande åtta timmarna. När valet är klart återgår fjärrkontrollens skärm till sitt originaltillstånd igen och visar det aktiverade läget Sleep .
- ▶ Vid programmeringen lämnar fjärrkontrollen automatiskt inställningen av läget Sleep  och återgår till originalskärmen, om man inte trycker på någon knapp inom 10 sekunder. Om man trycker på knapparna , ,  eller andra funktioner under inställningen lämnar man också inställning av läget Sleep .



### 5.17.4 Läge Sleep

Denna funktion är endast tillgänglig i kyl- eller värmedrift.









#### I kyl drift:

- Om temperaturen är inställd mellan 16 och 23 °C ökar temperaturen med 2 °C efter en halvtimmes drift i läget Sleep .
- Om temperaturen är inställd mellan 24 och 29 °C ökar temperaturen med 1 °C efter en halvtimmes drift i läget Sleep .
- Om temperaturen är programmerat till 30 °C förblir temperaturen konstant i läge Sleep  under driften.

#### I värmedrift:

- Om temperaturen är programmerat till 16 °C förblir temperaturen konstant i läge Sleep  under driften.
- Om temperaturen är inställd mellan 17 och 27 °C sjunker temperaturen med 1 °C efter en halvtimmes drift i läget Sleep .
- Om temperaturen är inställd mellan 28 och 30 °C sjunker temperaturen med 2 °C efter en halvtimmes drift i läget Sleep .

### 5.17.5 Ställa in Sleep-funktionen

1. Tryck på .  
◁ I displayen visas de olika driftsätten.
2. Välj kyl drift  eller värmedrift .
3. Välj driftsätt .  
◁ På fjärrkontrollens skärm syns funktionsindikationen för läget Sleep , om du klickar en gång, läget Sleep , om du klickar två gånger, läget Sleep , om du klickar tre gånger eller läget Sleep , om du klickar fyra gånger.

### 5.18 Funktion timer(Timer)



Med funktionen timer kan produktens driftstider ställas in. Via denna funktion kan strömförbrukningen optimeras.



#### Anmärkning

Timern kan programmeras mellan 0,5 och 24 timmar. Varje gång du trycker på inställaren för att välja mellan  $+$  och  $-$  ökar eller minskar den konfigurerade tiden i intervaller om 0,5 timmar. Om du håller knapparna intryckt ökar eller minskar enheten automatiskt med 0,5 timmar var 0,3:e sekund.

### 5.18.1 Påslagning via funktionen timer(Timer On)



1. Tryck på knappen  medan produkten är avstängd.
2. På fjärrkontrollens display visas xx.x och symbolerna ON och H blinkar samtidigt.
3. Inställning av önskad starttid genom knapparna + och -.
4. Tryck på knappen  för att bekräfta starttiden.
5. Tryck på knappen  igen för att avaktivera funktionen.



#### Anmärkning

Påslagningstimeren får endast aktiveras medan produkten är avstängd.

### 5.18.2 Avstängning via funktionen timer(Timer Off)

1. Tryck på knappen  medan inomhusenheten är igång.
2. På den kabelbundna styrningens display visas xx.x och symbolerna OFF och H blinkar samtidigt.
3. Inställning av önskad avstängningstid genom knapparna + och -.
4. Tryck på knappen  för att bekräfta avstängningstiden.
5. Tryck på knappen  igen för att avaktivera funktionen.





#### Anmärkning

Avstängningstimeren får endast aktiveras medan produkten är igång.

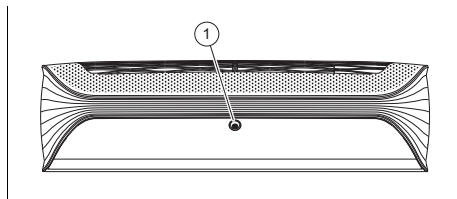
### 5.19 Funktion I sense



Produkten har en närvarosensor (1) och registrerar om någon befinner sig i rummet för att optimera effekten via funktionen I sense.

Genom ett tryck på knappen  kan du fastställa följande fyra funktionstyper i värmedrift  eller kyl drift .

#### 5.19.1 Läge Smart

I läget Smart fastställer närvarosensorn användarens kroppstemperatur och rumstemperaturen för att välja bland de olika driftsätten för lufttillförsel: direkt luftström, indirekt luftström och cirkulerande luftström.

#### 5.19.2 Läge Follow

I läget Follow reglerar närvarosensorn automatiskt luftens utgångsvinkel i horisontellt eller vertikalt läge, för att sedan leda luften direkt mot personen.

#### 5.19.3 Läge Avoid

I läget Avoid reglerar närvarosensorn automatiskt luftens utgångsvinkel i horisontellt eller vertikalt läge för att blockera luftströmmen direkt mot personen.

#### 5.19.4 Läge Surround

I läget Surround reglerar närvarosensorn automatiskt luftens utgångsvinkel i horisontellt eller vertikalt läge för att blockera luftströmmen direkt mot användaren.

## 5.20 Inomhusenhetens självrengöringsfunktion

Självrengöringsfunktionen förhindrar smutsansamling och mögelbildning genom att avlägsna fukt i inomhusenheten.

När självrengöringsfunktionen aktiveras börjar produkten arbeta i kylfunktion med låg fläkthastighet. Under denna procedur tvättar kondensvattnet bort damm från batteriet. Produkten växlar därefter till värmedrift med låg fläkthastighet för att torka batteriet och enhetens insida. Till sist växlar produkten till ventilationsläge för att fullföra torkningen.

### 5.20.1 Aktivering av inomhusenhetens självrengöringsfunktion

1. Tryck samtidigt på knapparna **MODE** och **FAN** i 5 sekunder när enheten är avstängd för att starta självrengöringsfunktionen.
  - ◁ Inomhusenhetens display visar bokstäverna CL .
2. Tryck på knapparna **MODE** och **FAN** igen för att stoppa denna funktion.
  - ◁ Om självrengöringsfunktionen skulle stanna innan proceduren har avslutats fortsätter enheten att gå ett tag till med lågt varvtal när fläkten är igång för att torka enheten.



#### Anmärkning

Hela självrengörings-proceduren tar ca. 30 minuter.

## 6 Anslutbarhet Wi-Fi

### 6.1 Funktion WiFi

Funktionen WiFi gör det möjligt för den driftsansvarige att ansluta klimatenheten till mobiltelefonen eller tablet för att fjärrstyra driften eller programmeringen via en app.

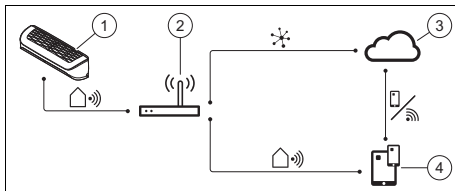

- |   |                          |   |                                    |
|---|--------------------------|---|------------------------------------|
| 1 | Intelligent inomhusenhet | 3 | Cloud                              |
| 2 | Trådlös router           | 4 | App för styrning av mobila enheter |

### 6.2 Ladda ner och installera appen

1. Skanna följande QR-kod med din Smartphone eller ladda ner appen Ewpe Smart från App Store eller Google Play till din Smartphone.

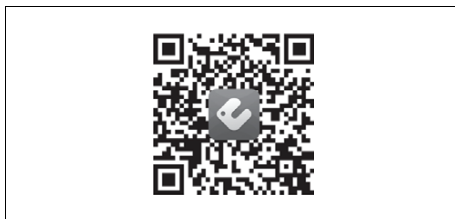

2. Efter installation symbolen Ewpe Smart på hemskärmen i din Smartphone.

### 6.3 Användarkonto

Det är nödvändigt att logga in med ett användarkonto i applikationen. För att skapa ett konto klickar du på Sign Up (registrering) och matar in dina data.

Om du redan har ett befintligt användarkonto hoppar du över steget Sign Up och loggar in genom att mata in din e-postadress och ditt lösenord på fliken Sign

In. Om du har glömt ditt lösenord kan du skapa ett nytt.

## 6.4 Startbildskärm



När sessionen i ditt användarkonto har börjat visas en virtuell luftkonditionering på startsida My Home, för att du ska kunna bekanta dig med användningen innan du börjar använda din riktiga enhet.

Denna virtuella luftkonditionering visas inte om minst en riktig produkt är ansluten.

## 6.5 Ansluta luftkonditioneringen till appen

1. Tryck på knappen + uppe till höger på displayen.
2. Tryck på alternativet AC (luftkonditionering).
3. Välj omstart-verktyget, i detta fall "fjärrkontroll (via wi-fi-knappen)".
4. För att avsluta måste du starta om luftkonditioneringen.

## 6.6 Omstart av luftkonditioneringen

1. Stäng av luftkonditioneringen.
2. Tryck samtidigt på knapparna  (Mode) och  (Wi-Fi) i ca 10 sekunder tills produkten avger en ljudsignal.
3. Se till att Wi-Fi-symbolen visas på fjärrkontrollens display.
4. Nu kan du aktivera eller avaktivera Wi-Fi-funktionen genom ett tryck på knappen .

## 6.7 Test Wi-Fi-nätverk

1. I menyn på din smartphone eller tablet, gå till inställningar, öppna listan med Wi-Fi-anslutningar och välj din luftkonditionering.
2. Gå tillbaka till appen Ewpe Smart och se till att det står "Lägg till enheten manuellt" uppe på skärmen.
3. Klicka på "Jag har bekräftat föregående procedur" och vänta tills den har laddat helt.
4. Klicka på knappen "Nästa".

5. Välj din Wi-Fi-anslutning. Ange lösenordet och klicka på "Nästa".
6. Anvisningarna för anslutning av apparaten till Wi-Fi-nätverket visas på skärmen. Klicka på "Nästa".
7. Välj din produkt i listan över Wi-Fi-anslutningar.
8. Ange det lösenord som visas i appen Ewpe Smart (exempelvis 12345678).
9. Produktens Wi-Fi är anslutet. Gå tillbaka till appen Ewpe Smart.
10. Programmet behöver några minuter för att hitta produkten. Klicka på "Färdig", beroende på procedur.
11. Nu kan du styra din produkt via fjärrstyrning.

## 6.8 Ändra namn på luftkonditioneringen

1. Klicka på luftkonditioneringens namn överst på menysidan.
2. På följande sida ser du förutom "enhetsnamnet" enhetens aktuella beteckning.
3. Tryck på namnet och ange ett nytt namn.
4. Klicka på "Spara" uppe till höger på skärmen för att bekräfta det nya enhetsnamnet.

## 6.9 Basfunktion

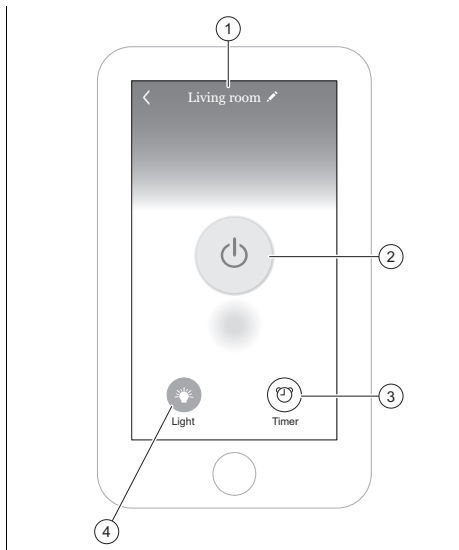

- |   |                                           |   |                                                        |
|---|-------------------------------------------|---|--------------------------------------------------------|
| 1 | Luftkonditioneringens namn.               | 3 | Funktion timer (Timer).                                |
| 2 | Till-/från-knapp på luftkonditioneringen. | 4 | Till-/från-knapp för inomhusenhetens displaybelysning. |

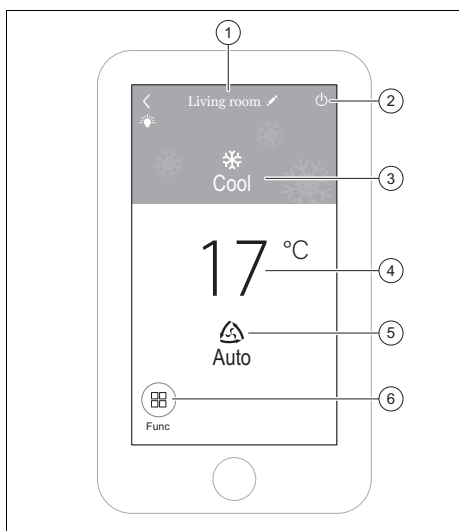

- |   |                             |   |                                         |
|---|-----------------------------|---|-----------------------------------------|
| 1 | Luftkonditioneringens namn. | 2 | Luftkonditioneringens till-/från-knapp. |
|---|-----------------------------|---|-----------------------------------------|

- |   |                       |   |                 |
|---|-----------------------|---|-----------------|
| 3 | Driftsätt.            | 5 | Fläkthastighet. |
| 4 | Temperaturindikering. | 6 | Funktionsmeny.  |

## 7 Skötsel och underhåll

### 7.1 Underhåll

Förutsättning för långvarig funktionsduglighet, tillförlitlighet och lång livslängd är att inspektion och underhåll utförs årligen av en godkänd installatör.

### 7.2 Underhåll av produkten

- Rengör höljet med en fuktig duk och lite tvål utan lösningsmedel.
- Använd inga sprejer, slipmedel, lösningsmedel eller klorhaltiga rengöringsmedel.

### 7.3 Rengör inomhusenheten

1. Torka av inomhusenhetens beklädnad med en mjuk, torr trasa.
2. Rengör beklädnaden med vatten och ett neutralt rengöringsmedel vid envis smuts.
  - Håll inomhusenhetens inre fritt från rengöringsmedel.

### 7.4 Rengör utomhusenheten

1. Torka av utomhusenhetens beklädnad med en torr trasa.
2. Ta bort ev. smuts från luftinloppets yta.
3. Om utomhusenheten befinner sig i en dammig omgivning, rengör värmeväxlarens lameller regelbundet med en mjuk borste.

## 7.5 Rengöra fjärrkontrollen

- ▶ Rengör endast fjärrkontrollen med en torr trasa.

## 7.6 Rengöring av luftfiltret



### Se upp!

### Risk för störningar eller fel-funktioner!

Doftsystem och antiluksystem i filtret eller i den inre frånluftströmmen kan skada eller förorena värmeväxlaren.

- ▶ Installera dessa system vid inomhusenhetens luftinlopp vid behov.
- ▶ Kontrollera att systemet endast är aktivt när fläkten är igång.

1. Rengör luftfiltren minst var 3:e månad.

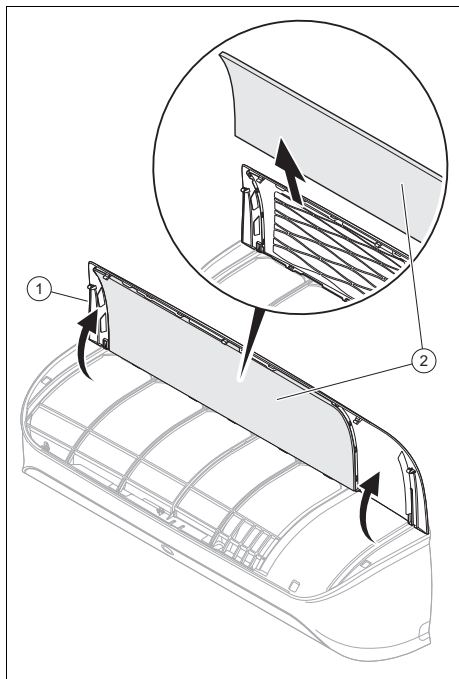

2. Öppna den inre enhetens frontlucka (1), genom att dra den uppåt.

3. Dra ut filtret (2) underifrån.
4. Rengör luftfiltret med en dammsugare eller med varmt vatten (max. 45 °C) och ett neutralt rengöringsmedel.
5. Kontrollera att filtren är helt torra innan du sätter in dem i inomhusenheten.
6. Sätt in filtret genom att skjuta det ända till anslaget så att det hakar i helt och hållet.
  - ◁ Om lukt fortfarande uppstår måste filtret bytas ut.

## 7.7 Besiktning före och efter användningen

### Kontroll före användningssäsongen

- Kontrollera om luftintag och -utlopp är igensatta.
- Kontrollera om kontakt och uttag är i gott skick.
- Kontrollera om filtret är rent.
- Kontrollera om monteringsvinkeln är skadad eller korroderad. Om detta är fallet, kontakta din återförsäljare.
- Kontrollera om dräneringsröret är skadat.

### Kontroll efter användningssäsongen

- Dra ut nätkontakten
- Rengör filtret och panelen på den interna enheten.
- Kontrollera om monteringsvinkeln är skadad eller korroderad. Om detta är fallet, kontakta din återförsäljare.



## 7.8 Använd nöddrift

Betingelse: Defekt fjärrkontroll

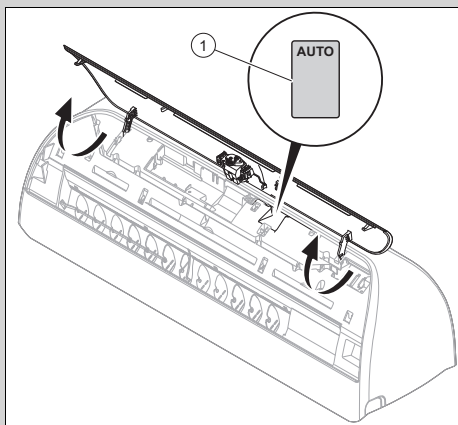

- ▶ Öppna inomhusenhetens frontlucka genom att dra den uppåt.
- ▶ Tryck på knappen för att aktivera nöddrift (1).
  - ◁ Ett pip hörs – nöddrift är aktiverat.
  - ◁ Luftkonditioneringen är igång i automatisk drift  $\triangle$ .
- ▶ Stäng av inomhusenheten genom att trycka på knappen för nöddrift (1).

## 8 Avställning

### 8.1 Tillfällig avställning av produkten

- ▶ Tryck på på-/avknappen.
  - ◁ Displayen slocknar.

### 8.2 Slutgiltig avställning av produkten

- ▶ Ge en installatör i uppdrag att definitivt ta produkten ur drift. Kontakta en auktoriserad installatör.

#### 8.2.1 Avfallshantering av kylmedel

Produkten innehåller köldmedlet R32 som inte får hamna i atmosfären.

- ▶ Kylmedlet får bara avfallshanteras av en kvalificerad installatör.

## 9 Återvinning och avfallshantering

- ▶ Lämna avfallshanteringen av emballaget till den installatör som installerade produkten.



- Om produkten är märkt med detta tecken:

- ▶ Avfallshandera i detta fall inte produkten tillsammans med hushållsavfallet.
- ▶ Lämna istället in produkten på ett insamlingsställe för el- och elektronikskrot.



- Om produkten innehåller batterier, som är märkta med denna symbol så innehåller de ämnen som är skadliga för hälsa och miljö.

- ▶ Avfallshandera i detta fall batterierna på ett insamlingsställe för batterier.

Giltighet: Kroatien

Anvisningar till lagen om hållbar avfallsekonomi och förordningen om förbrukade el- och elektronikprodukter finns på Vaillant websidan [www.vaillant.hr](http://www.vaillant.hr).

## 10 Garanti och kundtjänst

### 10.1 Garanti

Närmare information om tillverkarens garanti lämnas på baksidan angiven kontaktadress.

### 10.2 Kundtjänst

Vår kundtjänsts kontaktdata hittar du på baksidan eller på vår websida.

# Bilaga

## A Felsökning

Problem	Möjliga orsaker	Åtgärd
Fjärrkontrollens display tänds inte	Kontrollera att batterierna är korrekt isatta.	Se till att polerna sitter åt rätt håll.
	Batterierna har laddats ur	Byt ut batterierna. Byt alltid båda batterier samtidigt.
Systemet startar inte direkt	Systemet startas inte på nytt direkt efter en avstängning.	För att skydda anläggningen är den avstängd i minst 3 minuter efter varje stopp. Sätt på den igen efter denna tid.
	Skyddskretsen utlöses för att skydda produkten när kontakten dras ut ur uttaget och sedan sätts in igen.	
Systemet fungerar inte (fläkten startar inte)	Nätanslutningskabeln är inte ansluten	Sätt in kontakten i uttaget och starta inomhusenheten.
	Strömavbrott föreligger	Återupprätta strömförsörjningen till anläggningen.
	Säkringen är defekt	Kontakta en behörig installatör.
Otillräcklig kylning eller uppvärmning	Dörrar och/eller fönster öppna	Stäng dörrar och/eller fönster.
	En värmekälla befinner sig i rummet (många personer i rummet)	Ta bort värmekällan om möjligt.
	Termostaten är inställd på för hög temperatur i kyl drift	Ställ in optimal temperatur.
	Termostaten är inställd på för låg temperatur i värmedrift	Ställ in optimal temperatur.
	Lufffiltret är smutsigt eller igensatt	Rengör lufffiltret.
	Hinder framför luftinlopp eller -utlopp	Ta bort hindret för att uppnå en tillräcklig luftcirkulation.
	Rumstemperaturen har inte uppnått fastställd nivå	Vänta ett ögonblick.
	Direkt solstrålning genom ett fönster medan produkten befinner sig i kyl drift	Skydda inomhusenheten mot solstrålning (t.ex. med gardin eller jalousier).
Uppkomst av buller	Under drift eller vid avstängd enhet kan ett knastrande ljud höras. Under de första 2–3 minuterna är ljudet som starkast.	Orsaken till knastrandet är att köldmediet rinner i enheten. Ljudet innebär inte att produkten har en felfunktion.
	Ett knackljud hörs under drift av systemet	Orsaken till detta ljud är temperaturförändringar som i sin tur gör att behållaren töjs ut eller dras ihop. Ljudet innebär inte att produkten har en felfunktion.
	Ett högt ljud under drift av systemet kan orsakas av ett förorenat luftfilter	Rengör lufffiltret noga.
Ljud	Systemet låter lukt cirkulera i rumsluften (cigarett- eller möbellukt)	Inga korrekturåtgärder
Dimma eller ånga bildas	I värmedrift eller vid låga temperaturer kan utomhusenheten generera ånga under upptiningen.	Inga korrekturåtgärder

## Nyckelordsförteckning

	Ställa in värmedrift.....	265
	Stänga av produkten .....	273
	Sätt på/stäng av den inre enhetens displaybelysning.....	264
<b>A</b>		
	avfallshantering .....	273
	Avfuktning.....	260
	Avsedd användning.....	256
	Avställning, tidsbegränsad .....	273
<b>B</b>		
	Batteri .....	273
	Brand.....	258
<b>C</b>		
	CE-märkning .....	262
<b>D</b>		
	Display.....	262–263
	Dokumentation .....	259
<b>F</b>		
	Funktion Sleep .....	266
	Funktion timer(Timer).....	267
	Funktionssätt .....	264
<b>H</b>		
	Huvudfunktion .....	260
<b>I</b>		
	Inomhusenhetens självrengöringsfunktion.....	269
<b>K</b>		
	Koppla från .....	273
	kylning .....	260
	Köldmedel R32.....	258
	Köldmedium R134A .....	258
<b>L</b>		
	Låsa fjärrkontrollen.....	264
	Låsa upp fjärrkontrollen .....	264
<b>M</b>		
	Manöverelement.....	262–263
<b>O</b>		
	On/Off.....	263
<b>R</b>		
	Rengör inomhusenheten .....	271
	Rengör luftfiltret .....	272
	Rengör utomhusenheten.....	271
	Rengöra fjärrkontrollen.....	272
	Reparation.....	257
<b>S</b>		
	slutgiltig avställning .....	273
	Ställa in automatisk drift .....	265
	Ställa in avfuktningssätt .....	265
	Ställa in fläktdrift .....	265
	Ställa in kyl drift .....	264

# Country specifics

## 1 Supplier addresses

### 1.1 AT, Österreich

- Austria -

#### **Vaillant Group Austria GmbH**

Clemens-Holzmeister-Straße 6

1100 Wien

Telefon 05 7050

Telefax 05 7050 1199

Telefon 05 7050 2100 (zum Regionaltarif österreichweit, bei Anrufen aus dem Mobilfunknetz ggf. abweichende Tarife - nähere Information erhalten Sie bei Ihrem Mobilnetzbetreiber)

info@vaillant.at

termin@vaillant.at

www.vaillant.at

www.vaillant.at/werkskundendienst/

### 1.2 BE, Belgium, Belgique, België

- Belgium -

#### **N.V. Vaillant S.A.**

Golden Hopestraat 15

B-1620 Drogenbos

Tel. 2 3349300

Fax 2 3349319

Kundendienst / Service après-vente / Klantendienst 2 3349352

info@vaillant.be

www.vaillant.be

### 1.3 DK, Danmark

- Denmark -

#### **Vaillant A/S**

Drejergangen 3 A

DK-2690 Karlslunde

Telefon 46 160200

Vaillant Kundeservice 46 160200

info@vaillant.dk

www.vaillant.dk

### 1.4 ES, España

- Spain -

#### **Vaillant S. L. U.**

##### **Atención al cliente**

Pol. Industrial Apartado 1.143

C/La Granja, 26

28108 Alcobendas (Madrid)

Atención al Cliente +34 910 77 88 77

Servicio Técnico Oficial +34 91 779 779

www.vaillant.es

### 1.5 FI, Suomi

- Finland -

#### **Vaillant A/S**

Drejergangen 3 A

DK-2690 Karlslunde

Telefon 0045 46160200

info@vaillant.dk

www.vaillant.fi

### 1.6 HR, Hrvatska

- Croatia -

#### **Vaillant d.o.o.**

Heinzelova 60

10000 Zagreb

Tel. 01 6188 670

Tel. 01 6188 671

Tel. 01 6064 380

Tehnički odjel 01 6188 673

Fax 01 6188 669

info@vaillant.hr

www.vaillant.hr

### 1.7 IT, Italia

- Italy -

#### **Vaillant Group Italia S.p.A.**

Via Benigno Crespi 70

20159 Milano

Tel. +39 02 697 121

Fax +39 02 697 12500

Assistenza clienti 800 088 766

info.italia@vaillantgroup.it

www.vaillant.it

## 1.8 NO, Norge

- Norway -

### Vaillant Group Norge AS

Støttumveien 7  
1540 Vestby  
Telefon 64 959900  
Fax 64 959901  
info@vaillant.no  
www.vaillant.no

## 1.9 PT, Portugal

- Portugal -

### Vaillant Group International GmbH

Berghauser Strasse 40  
D-42859 Remscheid  
Tel. +49 2191 18 0  
www.vaillant.info

## 1.10 SE, Sverige

SE, Sweden

### Vaillant Group Gaseres AB

Norra Ellenborgsgatan 4  
S-23351 Svedala  
Telefon 040 80330  
Telefax 040 968690  
info@vaillant.se  
www.vaillant.se

## 2 Garantie

**Validity:** Austria

Herstellergarantie gewähren wir nur bei Installation durch einen anerkannten Fachhandwerksbetrieb.

Dem Eigentümer des Geräts räumen wir diese Herstellergarantie entsprechend den Vaillant Garantiebedingungen ein. Garantiarbeiten werden grundsätzlich nur von unserem Kundendienst ausgeführt. Wir können Ihnen daher etwaige Kosten, die Ihnen bei der Durchführung von Arbeiten an dem Gerät während der Garantiezeit entstehen, nur dann erstatten, falls wir Ihnen einen entsprechenden Auftrag er-

teilt haben und es sich um einen Garantiefall handelt.

**Validity:** Spain

Vaillant le garantiza que su producto dispondrá de la Garantía Legal y, adicionalmente, de una Garantía Comercial, en los términos y condiciones que puede consultar a través de la página Web [www.vaillant.es](http://www.vaillant.es), o llamando al número de teléfono 910 77 88 77.

Condiciones de Garantía:



Usted puede solicitar la activación de su Garantía Comercial y la puesta en marcha GRATUITA, si procede según su producto, a su Servicio Técnico Oficial Vaillant

Si lo prefieren, también pueden llamarnos al 910 779 779, o entrar en [www.vaillant.es](http://www.vaillant.es).

Solicitud de puesta en marcha y activación de garantía:



**Validity:** Croatia

Tvorničko jamstvo vrijedi 2 godine uz predočenje računa s datumom kupnje i ovjerenom potvrdom o jamstvu i to počevši od dana prodaje na malo. Korisnik je dužan obvezno poštivati uvjete navedene u jamstvenom listu.

**Validity:** Italy

1. Vaillant garantisce la qualità, l'assenza di difetti e il regolare funzionamento dei propri prodotti, impegnandosi a eliminare ogni difetto originario a titolo completamente gratuito nel periodo coperto dalla presente Garanzia.
2. La presente Garanzia è offerta per l'acquisto dei prodotti nuovi e dura

DUE ANNI dalla data di acquisto del prodotto da parte dell'utente finale.

3. La presente Garanzia opera esclusivamente per i prodotti Vaillant commercializzati e installati in Italia, Repubblica di San Marino, stato Città del Vaticano e viene prestata da Vaillant, i cui riferimenti sono indicati in calce, attraverso la propria Rete di Assistenza Tecnica Ufficiale denominata "Vaillant Service".
4. Per far valere i diritti di cui alla presente Garanzia convenzionale l'utente dovrà:
  - far effettuare la Prima Accensione Gratuita da un centro d'assistenza Ufficiale per i seguenti prodotti: caldaie, termoregolazione, collettori e bollitori solari, pompe di calore, unità di ventilazione meccanica controllata. All'atto della Prima Accensione il CAT provvederà a registrare sulla Cartolina di Garanzia la data di acquisto del prodotto da parte dell'utente attestata da un titolo di acquisto e dalla dichiarazione di conformità, incaricandosi di consegnarla a Vaillant Group Italia S.p.A.
  - compilare la Cartolina di Garanzia e spedirla direttamente a Vaillant Group Italia S.p.A, per i seguenti prodotti: scaldabagni e condizionatori. Per la validità della garanzia farà fede il titolo di acquisto del prodotto e la dichiarazione di conformità rilasciata da una ditta abilitata secondo le norme vigenti;
  - richiedere in caso di difetto o guasto l'intervento gratuito a domicilio sul prodotto installato contattando il Centro di Assistenza Ufficiale.
5. La Prima Accensione Gratuita del prodotto non costituisce in nessun caso il collaudo dell'impianto e neppure sostituisce altre operazioni di installazione, verifica, controllo e manutenzione dovute e svolte sull'impianto da soggetti abilitati a norma di Legge, le quali, anche se richieste in occasione della Prima Accensione Gratuita, dovranno essere concordate e prestate separatamente dalla presente Garanzia. A titolo indicativo e non esaustivo, per esempio: riempimento circuito riscaldamento, circuito solare, circuito frigorifero, circuito soluzione salina, analisi di combustione, prova tenuta tubazione gas, prova di tiraggio della canna fumaria, etc.
6. Vaillant si riserva di valutare e di offrire un rimedio di riparazione, o di sostituzione, tecnicamente idoneo a risolvere gli eventuali difetti del prodotto. In ogni caso la riparazione o la sostituzione di pezzi del prodotto, o se necessario l'eventuale sostituzione del prodotto durante il periodo coperto dalla presente Garanzia, non comportano un prolungamento del periodo di Garanzia.
7. Sono esclusi dalla presente Garanzia altri prodotti presenti nell'impianto, non inseriti in questa garanzia, e tutti i difetti che risultano dovuti alle seguenti cause:
  - manomissione o errata regolazione del prodotto da parte dell'utente o di terzi al di fuori della Rete di Assistenza Tecnica Vaillant Service,
  - condizioni di utilizzo non previste dalle istruzioni e avvertenze, precauzioni, raccomandazioni fornite da Vaillant a corredo del prodotto e degli obblighi di manutenzione imposti dalla legislazione vigente;
  - condizioni di utilizzo e manutenzioni errate del prodotto e/o dell'impianto, tenuto conto di quanto indicato nelle istruzioni, avvertenze, precauzioni, raccomandazioni,
  - utilizzo di parti di ricambio non originali Vaillant,
  - fenomeni non imputabili al prodotto quali errato dimensionamento, blocchi o malfunzionamenti delle

pompe e/o intasamenti dovuti a sporcizia in genere presente nei circuiti (es. di riscaldamento, sanitario, frigorifero ecc.),

- difettosità dell'impianto, errori di installazione o non conformità dell'impianto rispetto alle istruzioni (avvertenze, precauzioni, raccomandazioni) e alle leggi e ai regolamenti e alle norme tecniche applicabili (es. errata regolazione, alimentazione del prodotto con gas o tensione impropria, utilizzo al di fuori del campo di omologazione del prodotto, mancanza del collegamento delle valvola di sicurezza alla rete fognaria ecc.),
- comportamenti colposi o dolosi imputabili a soggetti terzi rispetto a Vaillant, nelle fasi di trasporto, movimentazione, stoccaggio, montaggio, installazione e regolazione del prodotto,
- eventi di forza maggiore (es. fulmini, inondazioni, terremoti, gelo ecc.), scioperi, manifestazioni o atti vandalici.
  - Sono, inoltre, esclusi:
- i materiali e le parti di consumo, quali guarnizioni e filtri, se non quando sia provato il vizio di fabbricazione,
- le spese necessarie per la riparazione di prodotti installati in ambienti e/o posizioni difficilmente raggiungibili dal Centro Assistenza Ufficiale senza l'ausilio di attrezzature particolari (a titolo di puro esempio: ponteggi, scale, carrelli elevatori, smontaggio di arredi, es. pensili della cucina),
- la fornitura e l'acquisto di combustibile, energia elettrica, acqua potabile, ecc.
  - Ogni eventuale intervento di assistenza tecnica richiesto per eliminare difetti o guasti imputabili

a una delle cause di esclusione di cui sopra potrà essere concordato separatamente dalla presente Garanzia, e tutti i costi e gli oneri relativi saranno a carico dell'utente.

8. La presente Garanzia Convenzionale lascia impregiudicati i diritti dell'utente rispetto a quanto stabilito dalla Direttiva 99/44/CEE per le garanzie legali di vendita e dal relativo Decreto di recepimento in Italia (D.Lgs. n. 206/2005 – Codice del Consumo).
9. Le presenti condizioni di Garanzia sono le uniche offerte dalla Vaillant all'utente e non possono essere sostituite o modificate da altre dichiarazioni o promesse da chiunque fornite. Solo Vaillant Group Italia potrà integrare le condizioni di garanzia per alcuni prodotti (le dichiarazioni saranno eventualmente consultabili sul sito internet [www.vaillant.it](http://www.vaillant.it)).

**Validity:** Norway

I løpet av garantiperioden utbedres gratis fastslåtte material- eller fabrikkasjonsfeil på apparatet av Vaillant Kundeservice.

Vi påtar oss intet ansvar for feil som ikke skyldes material- eller fabrikkasjonsfeil, f.eks. feil på grunn av feil installasjon eller ikke forskriftsmessig behandling.

Vi gir fabrikkgaranti kun når apparatet er installert av anerkjente fagfolk. Hvis andre enn vår kundeservice utfører arbeid, oppheves fabrikkgarantien, da alt arbeid skal utføres av godkjente fagfolk.

Fabrikkgarantien oppheves også hvis det er montert inn deler i apparatet som ikke er tillatt av Vaillant.

Krav som går ut over gratis reparasjon av feil, f.eks. krav om skadeerstatning, omfattes ikke av fabrikkgarantien.

**Validity:** Portugal

A garantia deste produto está ao abrigo da legislação em vigor.

**Validity:** Sweden

Vaillant lämnar dig som ägare en garanti under två år från datum för drifttagningen. Under denna tid avhjälpes Vaillants kundtjänst kostnadsfritt material- eller tillverkningsfel.

Vi åtar oss inget ansvar för fel, som inte beror på material- eller tillverkningsfel, t.ex. fel på grund av osakkunnig installation eller hantering i strid mot föreskrifterna. Vi lämnar fabriksgaranti endast om apparaten installerats av en auktoriserad fackman.

Om arbeten på apparaten inte utförs av vår kundtjänst, bortfaller fabriksgarantin. Fabriksgarantin bortfaller också om delar, som inte godkänts av Vaillant, monteras i apparaten.

Fabriksgarantin täcker inte anspråk utöver kostnadsfritt avhjälpande av fel, t.ex. skadeståndskrav.

### 3 Customer service

**Validity:** Austria

Kontaktdata för unseren Kundendienst finden Sie unter der auf der Rückseite angegebenen Adresse oder unter [www.vaillant.at](http://www.vaillant.at).

**Validity:** Denmark

Du finder kontaktdata til vores kundeservice under adressen, som er angivet på bagsiden, eller på [www.vaillant.dk](http://www.vaillant.dk).

**Validity:** Spain

Nuestros usuarios pueden solicitar la activación de su Garantía y la puesta en marcha GRATUITA, si procede según su producto, a nuestro Servicio Técnico Oficial Vaillant o enviarnos la solicitud adjunta.

Si lo prefieren, también pueden llamarnos al 910 779 779, o entrar en:

<https://www.serviciotecnicooficial.vaillant.es>



Vaillant dispone de una amplia y completa red de Servicios Técnicos Oficiales distribuidos en toda la geografía española que aseguran la atención de todos los productos Vaillant siempre que lo necesite.

Además, nuestros Servicios Técnicos Oficiales garantizan su total tranquilidad porque solo Vaillant conoce la innovadora tecnología de los productos que fabrica Vaillant.

Somos los fabricantes y por eso podemos ofrecerle las mejores condiciones en:

- Seguridad: los equipos son atendidos por los mejores expertos, los del Servicio Técnico Oficial.
- Ahorro: nuestro mantenimiento alarga la vida de su producto y lo mantiene en perfecto estado.
- Piezas originales: ser los fabricantes nos permite disponer de ellas en cualquier momento.
- Profesionalidad: Vaillant forma exhaustivamente a sus técnicos, que reparan y mantienen exclusivamente productos Vaillant.

Lista de Servicios Técnicos Oficiales:



**Validity:** Croatia

Korisnik je dužan pozvati ovlaštenu servisnu službu za prvo puštanje uređaja u pogon i ovjeru jamstvenog lista. U protivnom tvorničko jamstvo nije važeće. Sve eventualne popravke na uređaju smije obavljati isključivo ovlaštena servisna služba. Popis ovlaštenih servisa moguće je dobiti na prodajnim mjestima ili u Predstavništvu tvrtke:



**Vaillant d.o.o.**

Heinzelova 60

10000 Zagreb

Tel. 01 6188 670

Tel. 01 6188 671

Tel. 01 6064 380

Tehnički odjel 01 6188 673

Fax 01 6188 669

info@vaillant.hr

www.vaillant.hr

Internet: <http://www.vaillant.hr>

**Validity: Italy**

I Centri di Assistenza ufficiali Vaillant sono formati da tecnici qualificati e sono istruiti direttamente da Vaillant sui prodotti.

I Centri di Assistenza ufficiali Vaillant utilizzano inoltre solo ricambi originali.

Contatti il Centro di Assistenza ufficiale Vaillant più vicino chiamando il numero verde 800-088766 oppure consultando il sito [www.vaillant.it](http://www.vaillant.it)

**Validity: Norway**

Kontaktdata for vår kundeservice finner du på adressen som står på baksiden eller på [www.vaillant.no](http://www.vaillant.no).

**Validity: Portugal**

Pode encontrar os dados de contacto para o nosso serviço de apoio ao cliente por baixo do endereço indicado no verso ou em [www.vaillant.pt](http://www.vaillant.pt).







0020319948\_00

**Publisher/manufacturere**

**Vaillant GmbH**

Berghauser Str. 40 ■ D-42859 Remscheid  
Tel. +49 2191 18 0 ■ Fax +49 2191 18 2810  
info@vaillant.de ■ www.vaillant.de

© These instructions, or parts thereof, are protected by copyright and may be reproduced or distributed only with the manufacturer's written consent.