

# TOSHIBA

## OWNER'S MANUAL

R32

**INVERTER**

HRVATSKI

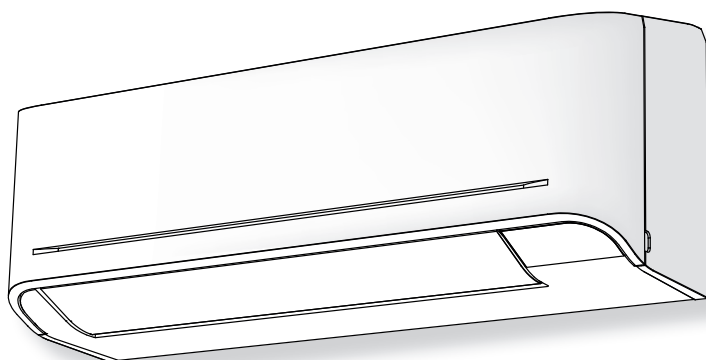

Skenirajte QR kod kako biste pristupili priručniku za instalaciju i korisničkom priručniku na web-mjestu.

<https://www.toshiba-carrier.co.th/manuals/default.aspx>

Priručnici su dostupni na AR/BG/CZ/DA/DE/EL/EN/ES/ET/FI/FR/HR/HU/IT/LT/LV/NL/NO/PL/PT/RO/RU/SK/SL/SV.



### **AIR CONDITIONER (SPLIT TYPE)**

For general public use

**Indoor unit**

**RAS-B05, 07, 10, 13, 16, 18, 24B2KVG-E**

**Outdoor unit**

**RAS-05, 07, 10, 13, 16, 18, 24B2AVG-E**

## 1 PRIKAZ UNUTARNJE JEDINICE

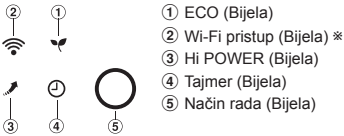

- Osvjetljenje zaslona može se podesiti, slijedite postupak na 14.
- \* Zahtijevajte bežični LAN adapter za povezivanje koji je dostupan kao dodatna oprema.

## 2 PRIJE UPORABE

### Priprema filtera

- Otvorite rešetku usisa zraka i izvadite filtre za zrak.
- Ugradite filtre. (pogledajte detalj na Priručnik za Ugradnju).

### Stavljanje baterija (in cazul utilizării fără fir.)

- Scoateți capacul culisant.
- Umetnite 2 nove baterije (tip AAA) pazeći na položaj (+) i (-).

### Postavljanje sata

- Pritisnite **CLOCK** vrhom olovke.

Dacă temporizatorul luminează intermitent, treceți la pasul următor (la pasul 2).

- Pritisnite tipku **ON** ili **OFF**: namjestite vrijeme.

- Pritisnite tipku **SET**: Pokrenite programator.

### Resetiranje daljinskog upravljača

Pritisnite **RESET** vrhom olovke ili

- Uklonite bateriju.
- Pritisnite tipku **POWER**.
- Umetnite bateriju.

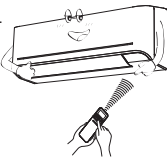
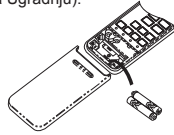

## 3 SMJER STRUJANJA ZRAKA

1	Pritisnite tipku <b>FIX</b> : Namjestite zaklopac na željeni okomiti smjer.	
2	Pritisnite tipku <b>SWING</b> : Automatski usmjerite zrak i pritisnite ponovno za zaustavljanje.	
3	Za vodoravno usmjeravanje namjestite ručno.	

### Napomena:

- Nemojte ručno pomicati rešetku.
- Rešetka se može automatski pozicionirati načinom rada.

## 4 DALJINSKI UPRAVLJAČ

- Odašiljač infracrvenih signala
- Tipka za uključivanje/isključivanje
- Tipka biranja načina rada (MODE)
- Tipka temperatur e (TEMP)
- Tipka brzine ventilatora (FAN)
- Tipka za okretanje rešetke (SWING)
- Tipka za namještanje rešetkastog otvora (FIX)
- Grijanje pri temperaturi od 8°C (8°C)
- Tipka za uključivanje programatora (ON)
- Tipka za isključivanje programatora (OFF)
- Tipka za postavljanje (SET)
- Tipka za brisanje (CLR)
- Tipka za memoriju i unos programa (PRESET)
- Tipka za Nečujan rad (SILENT)
- Tipka za veliku snagu (Hi POWER)
- Tipka za ekonomičan rad (ECO)
- Tipka za tihi rad (QUIET)
- Tipka za ugodan noćni rad (COMFORT SLEEP)
- Tipka za resetiranje filtra (FILTER)
- Buton de setare ceas (CLOCK)
- Tipka za provjeru (CHECK)
- Tipka za poništavanje (RESET)

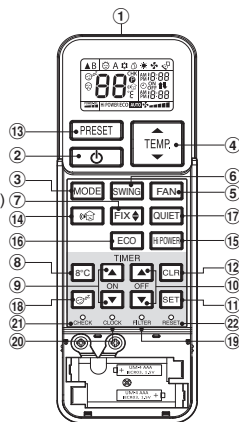

### Napomena:

- Telecomanda furnizată este de tip fără fir, putând fi utilizată și ca telecomandă cu fir. Consultați „Cum se conectează telecomanda pentru funcționarea prin cablu” din instrucțiunile de instalare, dacă este necesar controlul prin cablu.
- Pentru operarea prin cablu, telecomanda se va întoarce în starea inițială (PRESET (PRESETARE), TIMER (TEMPORIZATOR) și CLOCK (CEAS) se vor întoarce în starea inițială ) atunci când utilizatorul închide alimentarea aparatului de aer condiționat.

## 5 NEČUJAN RAD

### NEČUJAN RAD (( ))

Neka vanjska jedinica radi nečujno da biste vi ili vaše susjedstvo noću čvrsto spavali. Ovom značajkom kapacitet grijanja optimizira se radi omogućavanja takvog nečujnog rada. Nečujan rad možete izabrati iz jedne od dvije namjene (Nečujno 1 i Nečujno 2).

Tri su parametra za namještanje: Standardna razina > Nečujno 1 > Nečujno 2

#### Nečujno 1:

Iako radi nečujno, kapacitet grijanja (ili hlađenja) ipak ima važnost radi dostatne udobnosti u prostoriji.

Ova je postavka savršena ravnoteža između kapaciteta grijanja (ili hlađenja) i razine zvuka vanjske jedinice.

#### Nečujno 2:

Podređivanje kapaciteta grijanja (ili hlađenja) razini zvuka u bilo kojim okolnostima gdje je razina zvuka vanjske jedinice jako važna.

Svrha je ove značajke smanjenje najveće razine zvuka vanjske jedinice za četiri (4) dB(A).

### Napomena:

- Tijekom pokretanja nečujnog rada može doći do neadekvatnog kapaciteta grijanja (ili hlađenja).

### Nečujan rad (Vanjska jedinica)

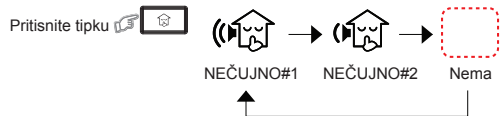

## 6 AUTOMATSKI RAD

Omogućuje automatski odabir hlađenja, grijanja ili provjetravanje

- Pritisnite tipku **MODE**: Odaberite automatski A.
- Pritisnite tipku **TEMP**: Namjestite željenu temperaturu. Min. 17°C, Max. 30°C.
- Pritisnite tipku **FAN**: Odaberite postavku AUTO, LOW, LOW+, MED, MED+, ili HIGH.

## 7 HLAĐENJE / GRIJANJE / PROVJETRAVANJE

- Pritisnite tipku **MODE**: Odaberite Hlađenje, Grijanje ili Provjetravanje.
- Pritisnite tipku **TEMP**: Namjestite željenu temperaturu. Min. 17°C, Max. 30°C. Samo ventilator: Nema prikaza temperature
- Pritisnite tipku **FAN**: Odaberite postavku AUTO, LOW, LOW+, MED, MED+, ili HIGH.

## 8 SUHO HLAĐENJE

Za odvlaživanje, umjerena snaga hlađenja automatski se kontrolira.

- Pritisnite tipku **MODE**: Odaberite Suhi rad.
- Pritisnite tipku **TEMP**: Namjestite željenu temperaturu. Min. 17°C, Max. 30°C.

**Napomena:** U načinu rada suhog hlađenja brzina ventilatora može se podesiti samo na automatsku.

## 9 RAD PRI Hi POWER

Za automatsko kontroliranje sobne temperature i struje zraka za brže hlađenje ili grijanje (osim načina rada SUHO i PROVJETRAVANJE)

- Pritisnite tipku **Hi POWER**: Za uključivanje i isključivanje.

## 10 EKONOMIČAN RAD

Za automatsko kontroliranje temperature zraka u prostoriji zbog štednje energije (osim načina rada SUHOGLAĐENJA I SAMO VENTILATOR)

Pritisnite tipku : Za uključivanje i isključivanje.

**Napomena:** Način rada hlađenja; podešena temperatura automatski će se povećati za 1 stupanj tijekom 2 sata (maksimalno povećanje od 2 stupnja).  
Grijanje; postavljena temperatura će se sniziti.

## 11 RAD 8°C

1. Pritisnite gumb kako biste aktivirali rad grijanja s postavljenu temperaturom od 8°C.

2. Pritisnite kako biste podesili postavljenu temperaturu od 5°C do 13°C.

**Napomena:** 8°C funkcionirat će samo u načinu grijanja. Ako klimaticki uređaj radi u načinu hlađenja (uključujući i automatsko hlađenje) ili sušenja, način rada promijenit će se u grijanje.

## 12 PRIVREMENI RAD

U slučaju da zagubite daljinski upravljač ili se baterije isprazne.

- Pritiskom tipke RESET uređaj je moguće uključiti i isključiti bez daljinskog upravljača.
- Način rada namješten je na AUTOMATIC, temperatura je postavljena na 24°C a ventilator na automatsku brzinu.

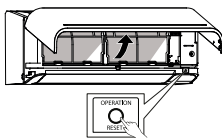

Tipka OPERATION/RESET

## 13 RAD PROGRAMATORA

Timer postavite za vrijeme rada klima uređaja.

	Namještanje vremena ON programatora	Namještanje vremena OFF programatora
1	Pritisnite tipku  : Namjestite željeno vrijeme ON.	Pritisnite tipku  : Namjestite željeno vrijeme OFF.
2	Pritisnite tipku  : Pokrenite programator.	Pritisnite tipku  : Pokrenite programator.
3	Pritisnite tipku  : Isključite programator.	Pritisnite tipku  : Isključite programator.

Dnevni programator omogućuje podešavanje vremena uključivanja (ON) i isključivanja (OFF) koje će biti aktivirano svakog dana.

Namještanje dnevnog programatora

1	Pritisnite tipku  : Podešavanje programatora za ON.	3	Pritisnite tipku .
2	Pritisnite tipku  : Podešavanje programatora za isključivanje.	4	Pritisnite tipku  kad počne treperiti oznaka (↑ ili ↓).

- Kad je aktiviran dnevni programator, bit će prikazane obje strelce (↑, ↓).

**Napomena:**

- Daljinski upravljač postavite tako da je omogućen lak prijem do unutarnje jedinice. U suprotnome može doći do vremenskog zastoja od 15 minuta.
- Namještena će postavka biti spremjena za sljedeći takav rad.

## 14 PODEŠAVANJE SVJETLINE ŽARULJICE PRIKAZA OPERACIJE

Za pojačanje osvjjetljenja žaruljica prikaza ili za njeno isključivanje.

1. Pritisnite i držite 3 sekunde dok se ne prikaže razina osvjjetljenja (d0, d1, d2 or d3) na LCD zaslonu daljinskog upravljača, zatim otpustite gumb.

2. Pritisnite Povišite ili smanjite za podešavanje osvjjetljenja na 4 razine.

LCD daljinskog upravljača	Zaslon operacija	Svjetlina
d3	 Žaruljica svijetli najjače.	100%
d2	 Žaruljica svijetli s 50% snage.	50%
d1	 Žaruljica svijetli s 50% snage, žaruljica načina rada je isključena.	50%
d0	 Sve se žaruljice isključuje.	Sve isključene

- Ako su postavljene d1 i d0, žaruljice svijetle 5 sekundi prije nego što se isključuje.

## 15 OPERACIJA PRESET

Odaberite svoj preferirani način rada. Namještena će postavka biti spremjena za sljedeće obavljanje rada (osim u smjeru protoka zraka).

1. Odaberite željeni način rada.

2. Držite pritisnutu tipku u trajanju od 3 sekunde kako bi se postavke memorirale.  
Bit će prikazana oznaka .

3. Pritisnite tipku : Pokrenite programirani rad.

## 16 POSTAVLJANJE FUNKCIJE AUTOMATSKOG UKLJUČIVANJA

Ovaj proizvod je osmišljen tako da se, nakon nestanka struje može ponovno automatski pokrenuti u istom načinu rada kao i prije nestanka struje.

**Informacija**

Proizvod je ispušten s funkcijom automatskog ponovnog pokretanja u položaju ON.

OFF ako ova funkcija nije potrebna.

**Kako ISKLJUČITI (OFF) funkciju automatskog ponovnog pokretanja**

- Pritisnite i držite tipku [OPERATION] na unutrašnjoj jedinici 3 sekunde (3 bipa ali svjetlo OPERATION ne trepti).

**Kako UKLJUČITI (ON) funkciju automatskog ponovnog pokretanja**

- Pritisnite i držite tipku [OPERATION] na unutrašnjoj jedinici 3 sekunde (3 bipa a svjetlo OPERATION trepti 5 puta/s tijekom 5 sekundi).

**Napomena:**

- U slučaju kada je namješten ON vremenski programator ili OFF vremenski programator, AUTOMATSKO UKLJUČIVANJE ne radi.

## 17 TIHI RAD

Za tihi rad s vrlo malom brzinom ventilatora (osim u režimu SUHO)

Pritisnite tipku : Za uključivanje i isključivanje.

**Napomena:** U određenim uvjetima tihi rad (QUIET) možda neće pružiti prikladno hlađenje zbog smanjenja jačine zvuka.

## 18 UGODAN NOĆNI RAD

Kako biste tijekom spavanja štedjeli energiju, automatski kontrolirajte protok zraka i automatski isključite uređaj OFF.

Pritisnite tipku : Odaberite vrijeme od 1, 3, 5 ili 9 sati za isključivanje programatora.

**Napomena:** Hlađenje; postavljena temperatura automatski će se podizati za 1 stupanj na sat tijekom 2 sata (povećanje od najviše 2 stupnja).  
Grijanje; postavljena temperatura će se sniziti.

## 19 ODRŽAVANJE

Najprije prekinite napajanje ili izvadite osigurač.

**Unutarnja jedinice i daljinski upravljač**

- Prema potrebi, unutarnju jedinicu i daljinski upravljač očistite vlažnom krpom.
- Nemojte koristiti benzin, razrjeđivače, prašak za pranje niti krpe navlažene kemikalijama.

**Zračni filter**



Očistite svaka 2 tjedna.

1. Otvorite rešetku usisa zraka.
2. Uklonite filtre za zrak.
3. Usisajte ili operite, a zatim ih osušite.
4. Vratite filtre za zrak i zatvorite rešetku usisa zraka.

20

## POSTUPAK SAMOČIŠĆENJA (SAMO NAČIN RADA HLAĐENJA I SUHOG HLAĐENJA)

Kako biste spriječili nastanak neugodnih mirisa zbog vlage u unutarnjoj jedinici

1. Pritisnite li se tipka  jedanput tijekom "Hlađenja" ili "Suhog rada", ventilator će nastaviti raditi još 30 minuta, a zatim će se automatski isključiti. To će smanjiti vlagu u unutarnjoj jedinici.
2. Kako biste uređaj trenutno zaustavili, pritisnite tipku  2 puta unutar 30 sekunda.

## 21 POSTUPAK RUČNOG ODLEĐIVANJA

Kako biste odledili izmjenjivač topline vanjske jedinice tijekom izvođenja postupka zagrijavanja.

Pritisnite i držite  : 5 sekundi, a zatim se na zaslonu daljinskog upravljača prikazuje [dF] kao slika ① tijekom 2 sekunde.



①

## 22 OPTIMALAN RAD UREĐAJA

1. Zaštitna značajka od tri minute: Sprječava rad uređaja u trajanju od 3 minute nakon nenadnog pokretanja ili uključivanja.
2. Prethodno zagrijavanje: Zagrijava uređaj u trajanju od 5 minuta prije početka grijanja prostorije.
3. Regulacija toplog zraka: Kad se temperatura u prostoriji izjednači sa zadanom, brzina ventilatora automatski se smanjuje, a vanjska se jedinica zaustavlja.
4. Automatsko odmrzavanje: Ventilatori neće raditi tijekom odmrzavanja.
5. Kapacitet grijanja: Toplina se dobavlja izvana i ispušta u prostoriju. Ako je vanjska temperatura preniska, preporučuje se koristiti još jedan uređaj za zagrijavanje zajedno s klimatskim uređajem.
6. Nakupljanje snijega: Odaberite položaj vanjske jedinice gdje neće biti izložena nanosima snijega, nakupljanju lišća i sličnim okolnostima.
7. Za vrijeme rada jedinice može se čuti zanemarivo krckanje. To je uobičajeno jer takav zvuk može izazvati širenje ili skupljanje plastike.

**Napomena:** Gornje točke od 2 do 6 odnose se na model s grijanjem.

**Uvjeti rada klima uređaja**

Rad	Temp.	Vanjska temperatura	Sobna temperatura
Grijanje		-10°C ~ 24°C	Niža od 28°C
Hlađenje		-10°C ~ 46°C	21°C ~ 32°C
Suho		-10°C ~ 46°C	17°C ~ 32°C

23

## RJEŠAVANJE PROBLEMA (PREKONTROLIRAJTE TOČKE)



Uređaj ne radi.	Hlađenje ili grijanje vrlo je slabo.
<ul style="list-style-type: none"> <li>• Isključen je glavni prekidač napajanja.</li> <li>• Aktivirao se prekidač osigurača i isključio napajanje.</li> <li>• Prekid napajanja električne energije.</li> <li>• Namješten je programator.</li> </ul>	<ul style="list-style-type: none"> <li>• Filtri su blokirani zbog prašine.</li> <li>• Temperatura nije ispravno namještena.</li> <li>• Otvoreni su prozori ili vrata.</li> <li>• Blokiran je usis ili ispuh zraka vanjske jedinice.</li> <li>• Brzina ventilatora je preniska.</li> <li>• Uređaj radi u načinu rada PROVJETRANJA ili SUHOG HLAĐENJA</li> <li>• Funkcija BIRANJE NAPAJANJA postavljena je na 75% ili 50% (Ova funkcija ovisna je o daljinskom upravljaču).</li> </ul>

24

## ODABIR A-B POMOĆU DALJINSKOG UPRAVLJAČA

Za odvojeno korištenje daljinskog upravljača za unutarnje jedinice u slučaju kada su 2 klima-uređaja međusobno blizu.

**Postavljanje daljinskog upravljača B**

1. Pritisnite tipku RESET na unutarnjoj jedinici kako biste UKLJUČILI klima-uređaj.
2. Usmjerite daljinski upravljač prema unutarnjoj jedinici.
3. Vrhom olovke pritisnite i držite tipku  na daljinskom upravljaču. Na zaslonu će biti prikazano "00". (Slika ①)
4. Pritisnite tipku  tijekom držanja tipke . Na zaslonu će biti prikazano "B", "00" a klima-uređaj će se isključiti (OFF). Daljinska kontrola B pohranjena je u memoriju. (Slika ②)

**Napomena:** 1. Ponovite gornje korake kako biste daljinsku kontrolu postavili na A.

2. Daljinska kontrola A nema prikaz "A".
3. Zadana tvornička postavka daljinske kontrole je A.

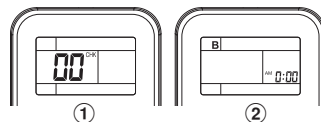

①

②

**TOSHIBA**