

DALJINSKI UPRAVLJAČ
KLIMA UREĐAJA



Zahvaljujemo vam na kupnji našeg klima uređaja.
Molimo vas da prije uporabe klime uređaja pažljivo pročitate ovaj korisnički priručnik. Sačuvajte ovaj priručnik za buduću uporabu.

SADRŽAJ

Specifikacije daljinskog upravljača.....	2
Funkcijske tipke	3
Rukovanje daljinskim upravljačem	4
Indikacije na zaslonu daljinskog upravljača	5
Kako koristiti osnovne funkcije	6
Kako koristiti napredne funkcije	13

NAPOMENA:

- Dizajn tipki bazira se na tipičnom modelu i može se malo razlikovati od dizajna upravljača koji ste kupili. Vrijedi stvarni dizajn tipki.
- Sve opisane funkcije provodi jedinica. Ako jedinica nema određenu funkciju, ništa se neće dogoditi kada pritisnete odgovarajuću tipku na daljinskom upravljaču.
- Ako postoje velike razlike između opisa funkcija ilustracija daljinskog upravljača i korisničkog priručnika, vrijedi opis u korisničkom priručniku.

Specifikacije daljinskog upravljača

Model	RG58N2(B2H)/BGEF
Nazivni napon	3,0V (suhe baterije R03/LR03x2)
Domet primanja signala	8m
Okolni uvjeti	-5°C do 60°C

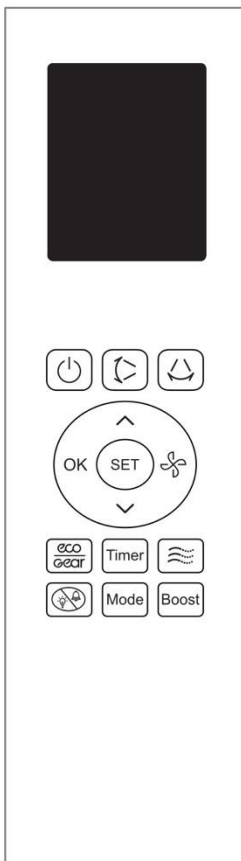

Funkcijske tipke

Prije početka uporabe vašeg novog klima uređaja obavezno se upoznajte s njegovim daljinskim upravljačem. Slijedi kratki uvod u uporabu samog daljinskog upravljača. Za upute kako koristiti vaš klima uređaj, pogledajte poglavlje **Kako koristiti osnovne funkcije** u ovom priručniku.

NAPOMENA: Molimo vas nemojte odabrati režim grijanja (HEAT) ako uređaj koji ste kupili omogućuje samo hlađenje. Uređaj koji služi samo za hlađenje ne podržava režim grijanja.

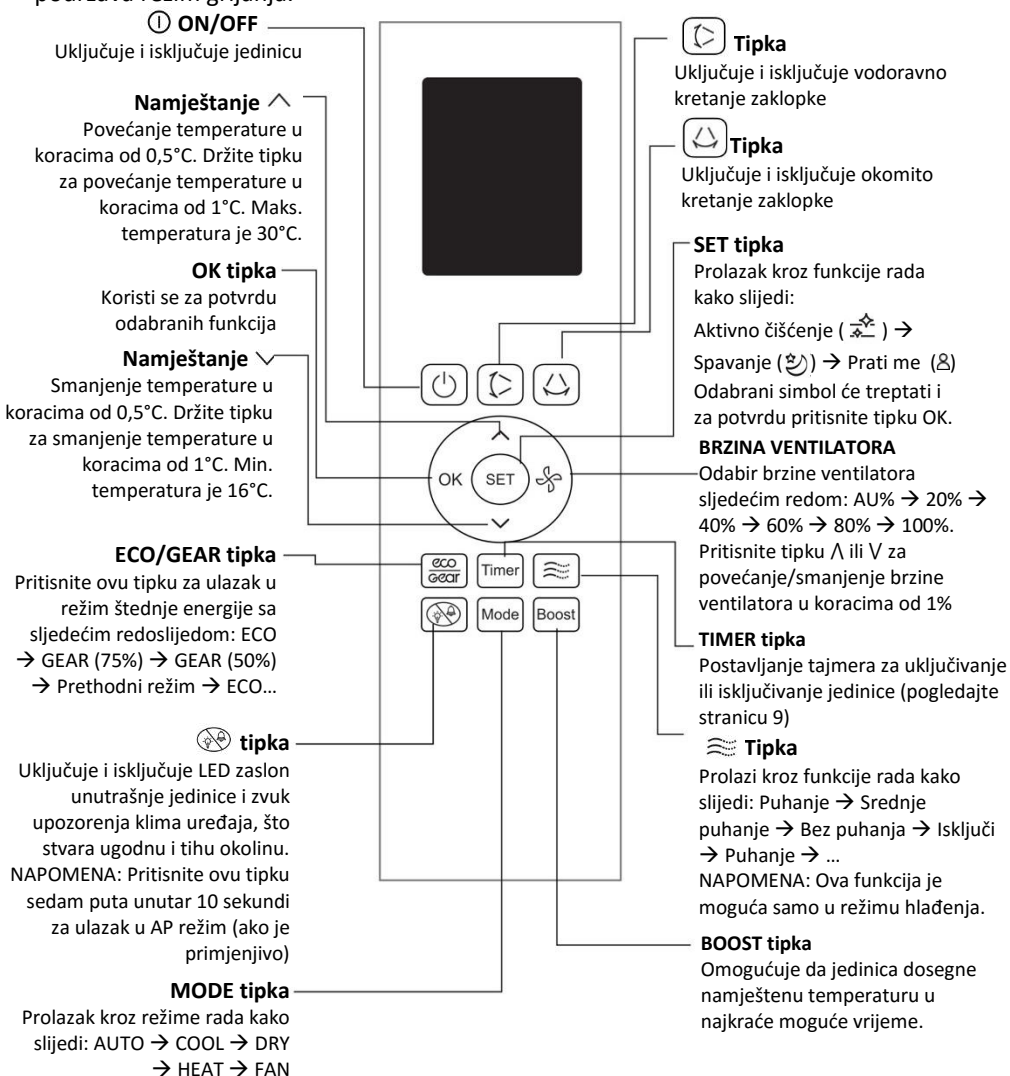

Rukovanje daljinskim upravljačem

NISTE SIGURNI ŠTO FUNKCIJA RADI?

Pogledajte odlomke **Kako koristiti osnovne funkcije** i **Kako koristiti napredne funkcije** u ovom priručniku za detaljan opis kako koristiti klima uređaj.

SPECIJALNA NAPOMENA

- Izvedba tipki na vašoj jedinici može se malo razlikovati od prikazanih primjera.
- Ako unutrašnja jedinica nema odgovarajuću funkciju, pritisak tipke ove funkcije na daljinskom upravljaču nema nikakvog efekta.

UBACIVANJE I ZAMJENA BATERIJA

Prije uporabe ubacite dvije baterije (opcijski dijelovi) u daljinski upravljač::

1. Skinite stražnji poklopac daljinskog upravljača, kako bi otvorili odjeljak za baterije.
2. Ubacite baterije, pazeći da uskladite (+) i (-) krajeve baterija sa simbolima u odjeljku za baterije.
3. Vratite stražnji poklopac.

UGRADNJA DRŽAČA DALJINSKOG UPRAVLJAČA

Daljinski upravljač može se učvrstiti na zid uporabom držača.

1. Prije ugradnje daljinskog upravljača, provjerite prima li klima uređaj signal.
2. Držač ugradite s dva vijka.
3. Stavite daljinski upravljač u držač.



NAPUTCI ZA BATERIJE

Za optimalne performanse proizvoda:

- Nemojte miješati stare i nove baterije, ili baterije različitog tipa.
- Nemojte baterije ostavljati u daljinskom upravljaču, ako ne planirate koristiti klima uređaj duže od 2 mjeseca.



ZBRINJAVANJE BATERIJA

Nemojte baterije odlagati kao nerazvrstani kućni otpad. Slijedite lokalne propise u svezi pravilnog zbrinjavanja baterija.

NAPUTCI ZA UPORABU DALJINSKOG UPRAVLJAČA

- Daljinski upravljač mora se koristiti do 8 m od jedinice.
- Jedinica će se oglasiti kada primi signal daljinskog upravljača.
- Zavjese, drugi materijali i direktna sunčeva svjetlost može ometati prijem infracrvenog signala.
- Izvadite baterije ako se daljinski upravljač neće koristiti duže od 2 mjeseca.

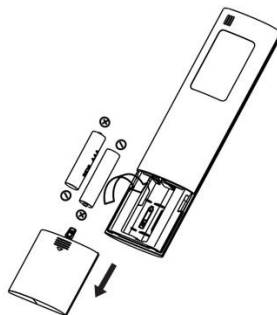

Za ubacivanje baterija uklonite stražnji poklopac

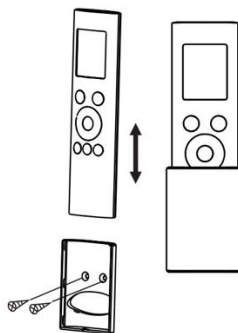

Indikatori na zaslonu daljinskog upravljača

Napomena:

Svi indikatori na slici samo su ilustrativni. Ali tijekom stvarne uporabe na zaslonu se prikazuju samo znakovi odgovarajuće funkcije.

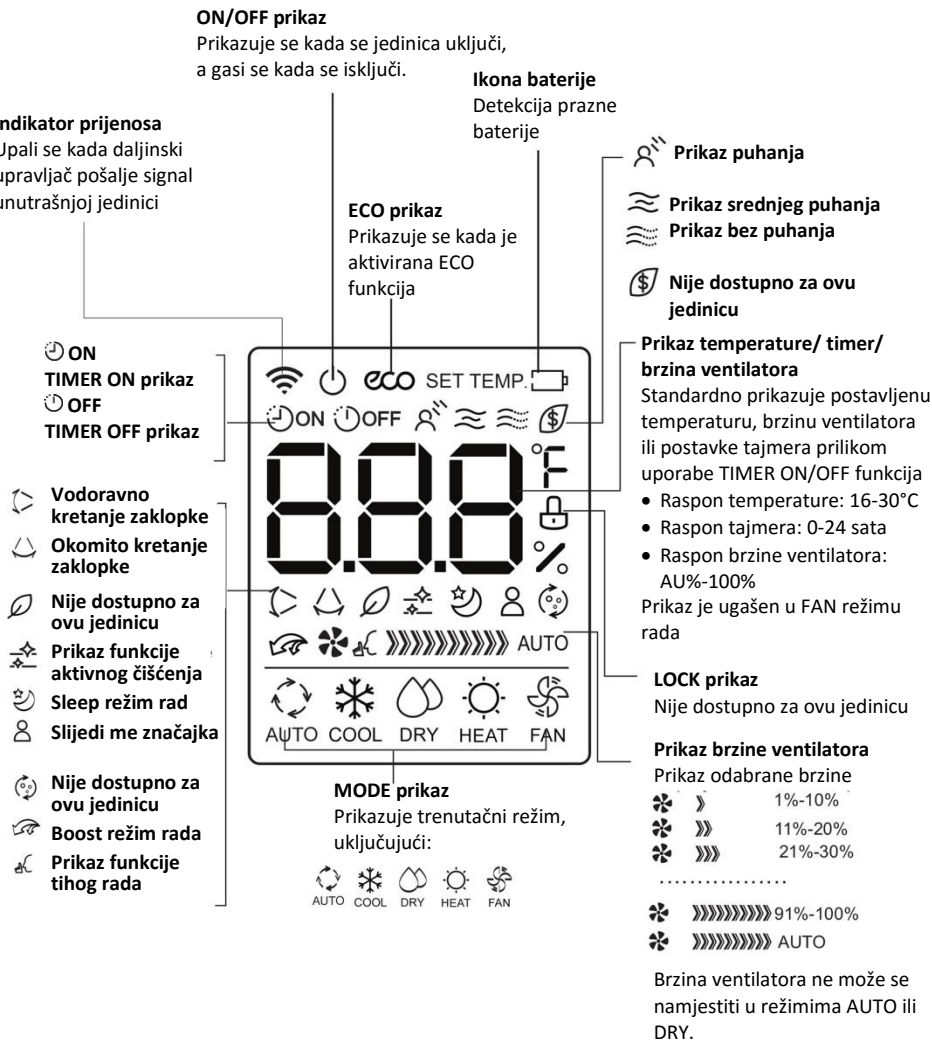

Kako koristiti osnovne funkcije

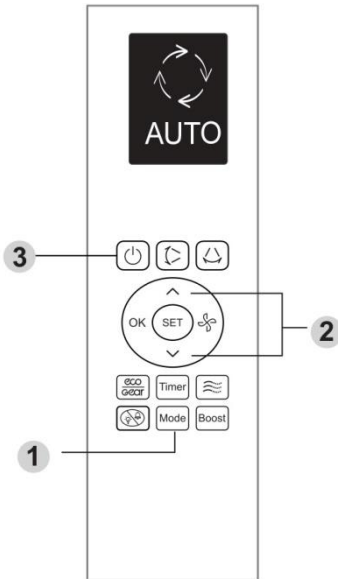

COOL režim rada

1. Za odabir **COOL** režima rada pritisnite tipku **MODE**.
2. Postavite željenu temperaturu pritiskom na tipku **Temp Λ** ili **Temp V**.
3. Pritisnite tipku **FAN** za odabir brzine ventilatora u rasponu od AU%-100%, u kombinaciji s tipkom **Temp Λ** ili **Temp V**.
4. Za uključivanje jedinice pritisnite tipku **ON/OFF**.

NAMJEŠTANJE TEMPERATURE

Raspon temperature za jedinice je od 16 do 30°C. Temperaturu možete povećavati ili smanjivati u koracima od 0,5°C.

AUTO režim rada

U **AUTO** režimu rada, jedinica će automatski odabrati režime COOL, FAN, HEAT ili DRY na osnovi postavljene temperature.

1. Za odabir Auto režima rada pritisnite tipku **MODE**.
2. Postavite željenu temperaturu pritiskom na tipku **Temp Λ** ili **Temp V**.
3. Za uključivanje jedinice pritisnite tipku **ON/OFF**.

NAPOMENA: U AUTO režimu rada ne može se namjestiti **FAN SPEED** funkcija.

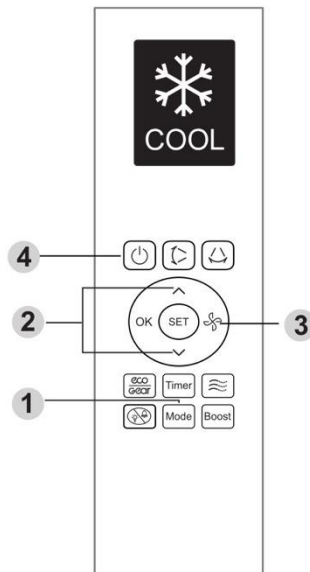

Kako koristiti osnovne funkcije

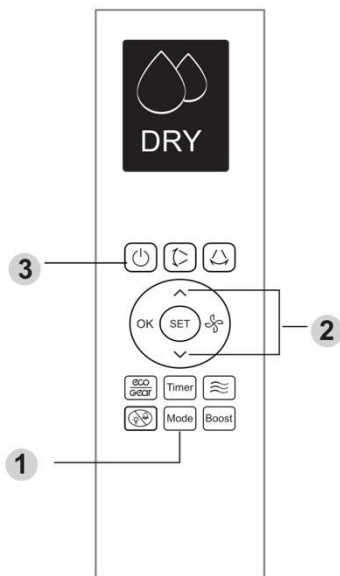

FAN režim rada

1. Za odabir **FAN** režima rada pritisnite tipku **MODE**.
2. Pritisnite tipku **FAN** za odabir brzine ventilatora u rasponu od Au%-100%, u kombinaciji s tipkom **Temp Λ** ili **Temp V**.
3. Za uključivanje jedinice pritisnite tipku **ON/OFF**.

NAPOMENA: Temperaturu možete namjestiti u FAN režimu rada. Kao rezultat, zaslon vašeg daljinskog upravljača neće prikazivati temperaturu.

DRY režim rada (odvlaživanje)

1. Za odabir **DRY** režima rada pritisnite tipku **MODE**.
2. Postavite vašu željenu temperaturu uporabom tipke **Temp Λ** ili **Temp V**.
3. Za uključivanje jedinice pritisnite tipku **ON/OFF**.

NAPOMENA: U DRY režimu rada ne može se mijenjati **FAN SPEED** funkcija.

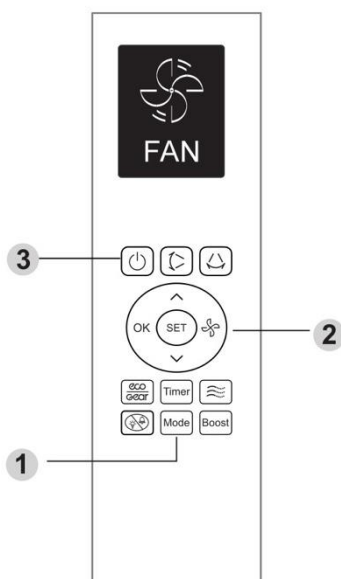

Kako koristiti osnovne funkcije

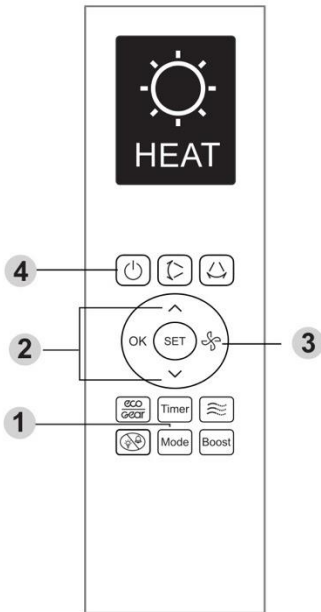

HEAT režim rada

1. Za odabir **HEAT** režima rada pritisnite tipku **MODE**.
2. Postavite vašu željenu temperaturu uporabom tipke **Temp \wedge** ili **Temp \vee** .
3. Pritisnite tipku **FAN** za odabir brzine ventilatora u rasponu od Au%-100%, u kombinaciji s tipkom **Temp \wedge** ili **Temp \vee** .
4. Za uključivanje jedinice pritisnite tipku **ON/OFF**.

NAPOMENA: Kako vanjska temperatura pada, to može utjecati na performanse HEAT funkcije vaše jedinice. U tim slučajevima, preporučujemo uporabu ovog klima uređaja u kombinaciji s drugim uređajima za grijanje.

Namještanje TIMER funkcije

Vaš klima uređaj ima dvije s tajmerom povezane funkcije:

- **TIMER-ON** – postavlja trajanje tajmera nakon kojega će se jedinica automatski uključiti.
- **TIMER OFF** - postavlja trajanje tajmera nakon kojega će se jedinica automatski isključiti.

TIMER ON funkcija

TIMER ON funkcija omogućuje vam namještanje vremena nakon kojega će se jedinica automatski uključiti.

1. Pritisnite tipku **TIMER** i prikažu se indikator "☀ON" (tajmer uključen) i sat.

Napomena: Broj pokazuje vrijeme trajanja nakon trenutnog vremena kada želite da se jedinica uključi.

Na primjer, ako **TIMER ON** postavite na 2,5 sata, prikazuje se "2.5h", i jedinica će se uključiti nakon 2,5 sata.

2. Učestalo pritisnete tipku tajmera ili tipku **Temp A** ili **Temp V**, kako bi namjestili vrijeme kada želite da se jedinica uključi.
3. Pričekajte 3 sekunde i aktivirat će se funkcija **TIMER ON**. Prikaz na daljinskom upravljaču će se tada vratiti na prikaz temperature. indikator "☀ON" ostaje upaljen i funkcija je aktivirana.

TIMER OFF funkcija

TIMER OFF funkcija omogućuje vam namještanje vremena nakon kojega će se jedinica automatski isključiti.

1. Pritisnite tipku **TIMER** i prikazuju se indikator "☀OFF" i sat.

Napomena: Broj pokazuje vrijeme trajanja nakon trenutnog vremena kada želite da se jedinica isključi.

Na primjer, ako **TIMER OFF** postavite na 5 sati, prikazuje se "5.0h", i jedinica će se uključiti nakon 5 sati.

2. Učestalo pritisnete tipku tajmera ili tipku **Temp A** ili **Temp V**, kako bi namjestili vrijeme kada želite da se jedinica isključi.
3. Pričekajte 3 sekunde i aktivirat će se funkcija **TIMER OFF**. Prikaz na daljinskom upravljaču će se tada vratiti na prikaz

temperature. indikator "☀OFF" ostaje upaljen i funkcija je aktivirana.

NAPOMENA: Prilikom namještanja **TIMER ON** ili **TIMER OFF** funkcije do 10 sati, sa svakim pritiskom vrijeme će se povećavati u 30 minutnim koracima. Nakon 10 sati i do 24 sata, povećavat će se u koracima od 1 sata. Nakon 24 sata, tajmer se vraćana nulu.

Obje funkcije možete isključiti postavljanjem tajmera na "0.0h".

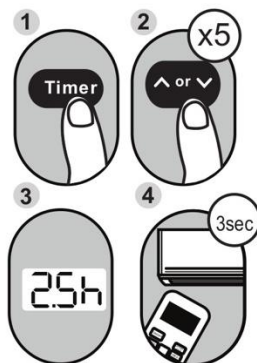

Primjer: Postavljanje uključivanje jedinice nakon 2,5 sata.

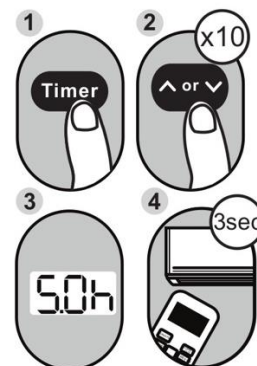

Primjer: Postavljanje isključivanje jedinice nakon 5 sati.

Istovremeno namještanje funkcija TIMER ON i TIMER OFF

Uzmite u obzir da se vremenska razdoblja koje postavite za obje funkcije odnose na sate nakon trenutačnog vremena. Na primjer, recimo da je trenutačno vrijeme 13:00 i želite da se jedinica automatski uključi u 19:00. Želite da radi 2 sata i nakon toga automatski isključi u 21:00.

Učinite sljedeće:

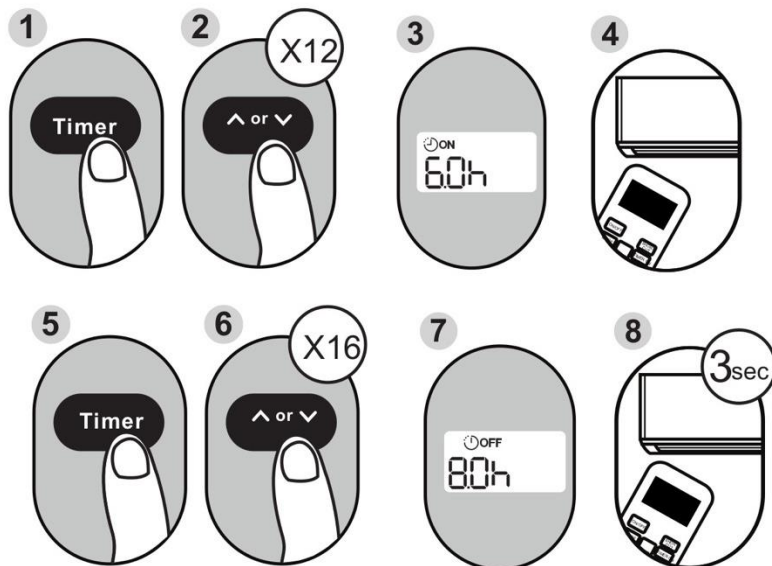

Primjer: Namještanje uključivanje jedinice nakon 6 sati, rad 2 sata te isključivanje (pogledajte donju ilustraciju)

Zaslon vašeg daljinskog upravljača



Tajmer je namješten na uključivanje 6 sati od trenutačnog vremena



Tajmer je namješten na isključivanje 8 sati od trenutačnog vremena

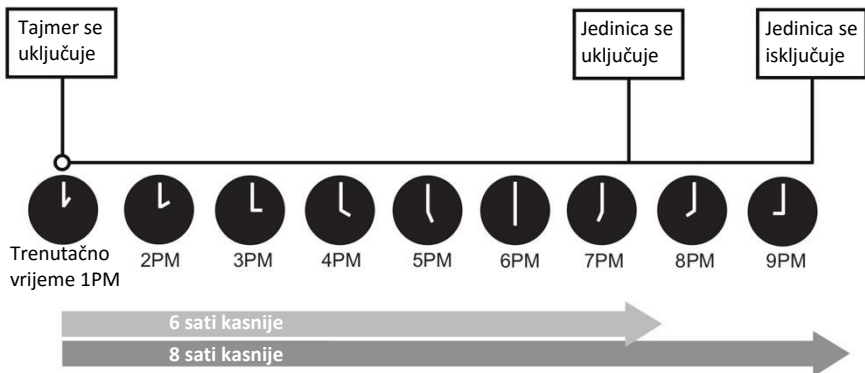

NAPOMENA:

Uređaj treba biti sukladan lokalnim i nacionalnim propisima.

U Kanadi, treba biti sukladan s propisom CAN ICES-3(B)/NMB-3(B).



U SAD, ovaj uređaj treba biti sukladan s dijelom 15 FCC pravila. Uporaba je podložna sljedećim uvjetima:

- (1) Ovaj uređaj ne smije uzrokovati štetne smetnje, i
- (2) ovaj uređaj mora prihvatiti bilo kakve smetnje, uključujući smetnje koje mogu uzrokovati neželjeni rad.

Ova oprema je testirana i zaključeno je da je sukladna ograničenjima Klase B digitalnih uređaja, u skladu s dijelom 15 FCC pravila. Ova ograničenja su tako postavljena da osiguraju razumnu zaštitu od štetnih smetnji stambenih instalacija. Ova oprema generira, koristi i može emitirati radio frekvencijske valove te, ako se pravilno ne ugradi i koristi u skladu s uputama, može uzrokovati štetne smetnje radio komunikacija. Međutim, nema jamstva da se smetnje neće pojaviti u određenoj instalaciji. Ako ova oprema uzrokuje štetne smetnje radijskom i televizijskom prijemu, što se može odrediti uključivanjem i isključivanjem opreme, korisnika se potiče da ukloni smetnje provođenjem jedne ili više sljedećih mjera:

- Promjena smjera ili lokacije prijemne antene.
- Povećanje razmaka između opreme i prijemnika.
- Spajanje opreme s utičnicom u krugu koji se razlikuje od kruga na koji je spojen prijemnik.
- Zatražiti pomoć distributera ili iskusnog radio/TV tehničara.
- Promjene ili modifikacije koje nije odobrila strana odgovorna za sukladnost može ukinuti ovlaštenje korisnika da koristi ovu opremu.

Kako koristiti napredne funkcije

- Pritisnite tipku SET za ulazak u postavku funkcije, te za pritisnite tipku Temp \wedge ili Temp \vee za odabir željene funkcije. Odabrani simbol na zaslonu će treptati; pritisnite OK za potvrdu.
- Za odustajanje od odabrane funkcije, samo provedite gornji postupak.
- Pritisnite SET tipku za prolazak kroz funkcije kako slijedi:
Aktivno čišćenje () → Spavanje () → Prati me ()

Funkcija aktivnog čišćenja ()

- Ova funkcija se koristi za čišćenje isparivača klima uređaja kako bi se spriječilo smrzavanje.
- Kada je funkcija uključena, na zaslonu unutrašnje jedinice prikazuje se "CL"; nakon 20 do 45 minuta, jedinica će se automatski isključiti i funkcija aktivnog čišćenja će se isključiti.

SLEEP funkcija ()

SLEEP funkcija se koristi za smanjenje potrošnje energije kada spavate (i ne trebate jednaku temperaturu za udobnost). Ova funkcija može se jedino aktivirati preko daljinskog upravljača.

Za detalje, pogledajte "rad tijekom spavanja" u "KORISNIČKOM PRIRUČNIKU".

Napomena: SLEEP funkcija nije dostupna u FAN ili DRY režimu rada.

FOLLOW ME funkcija () (opcija)

FOLLOW ME funkcija omogućuje daljinskom upravljaču da mjeri

temperaturu na njegovoj trenutačnoj lokaciji i da šalje signal klima uređaju u intervalima od 3 minute. Prilikom uporabe režima AUTO, COOL ili HEAT, mjerenje temperature na lokaciji daljinskog upravljača (umjesto na lokaciji unutrašnje jedinice), klima uređaju će omogućiti optimiziranje temperature oko vas i osiguravanje maksimalne udobnosti.

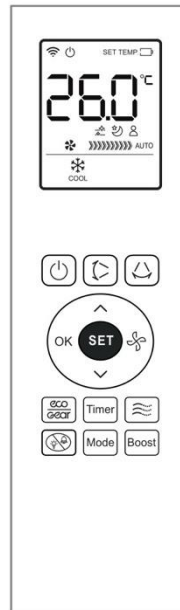

Kako koristiti napredne funkcije

ECO/GEAR funkcija (ECO/GEAR)

NAPOMENA: Ova funkcija je jedino dostupna u COOL režimu rada.

- Pritisnite tipku ECO/GEAR za ulazak u režim učinkovitog trošenja energije sljedećim rasporedom: **ECO → GEAR(75%) → GEAR(50%) → Prethodna postavka → ECO → ...**

ECO način rada:

- U režimu hlađenja, kada pritisnete ovu tipku, daljinski upravljač će automatski namjestiti temperaturu na 24°C i brzinu ventilatora na Auto, kako bi se uštedjela energija (ali samo ako je postavljena temperatura ispod 24°C). Ako je postavljena temperatura iznad 24°C, pritisnite tipku ECO i brzina ventilatora će se prebaciti na Auto, a postavljena temperatura se neće mijenjati.

NOTE:

- Pritisak ON/OFF tipke, promjena režima rada ili namještanje temperature na nižu od 24°C prekinut će ECO funkciju.
- U ECO načinu rada, postavljena temperatura bi trebala biti 24°C ili viša, što može rezultirati u nedovoljnim hlađenju. Ako se ne osjećate ugodno, samo ponovo pritisnite ECO tipku, kako bi prekinuli ovu funkciju.

GEAR način rada:

- Pritisnite ovu tipku kako bi ušli u režim učinkovitog trošenja energije ovim redoslijedom:
75% (do 75% potrošnje el. energije)
↓
50% (do 50% potrošnje el. energije)
↓
Prethodna postavka
- Ova funkcija je dostupna samo u COOL režimu rada.
- U GEAR načinu rada, prikaz na daljinskom ispravljaču će se izmjenjivati između prikaza

potrošnje električne energije i postavljene temperature.

TEMP tipka

Pritisnite i držite zajedno tipke \wedge ili \vee na 3 sekunde, i prikaz temperature će se mijenjati između °C i °F.

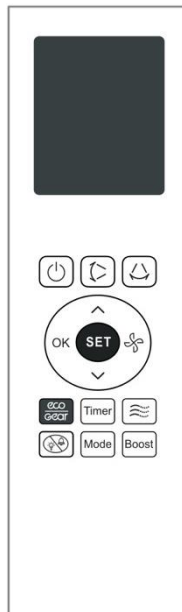

Kako koristiti napredne funkcije

FP funkcija

Kada klima uređaj radi u režimu grijanja s postavljenom temperaturom od 16°C, dvostrukim pritiskom na tipku  unutar 2 sekunde aktivirat će 8°C grijanje. Na zaslonu unutrašnje jedinice se prikazuje "FP".

Za neke jedinice, pritisak na ovu tipku može aktivirati funkciju 12°C grijanja; molimo vas pogledajte Korisnički priručnik klima uređaja.

Funkcija tihog rada

Držite pritisnutu FAN tipku  2 sekunde kako bi aktivirali/deaktivirali **Silent** režim rada. Zbog niske učestalosti rada kompresora, to može rezultirati u nedovoljnom kapacitetu hlađenja i grijanja (odnosi se na klima uređaj sa Silent funkcijom).

Boost funkcija

Boost funkcija povećava intenzitet rada jedinice kako bi se postavljena temperatura postigla u najkraćem mogućem vremenu.

- Kada u COOL režimu odaberete funkciju **Boost**, jedinica će puhati hladan zrak najvećim intenzitetom kako bi se ubrzao proces hlađenja.
- Kada u HEAT režimu odaberete funkciju **Boost**, jedinica će puhati vrući zrak najvećim intenzitetom kako bi se ubrzao proces grijanja.



Tipka

Koristi se za zaustavljanje ili pokretanje okomitog kretanja zaklopke i postavljanje željenog lijevo/desno smjera protoka zraka.



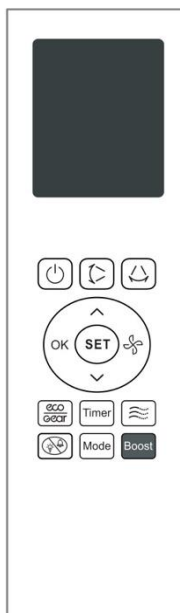

Tipka

Koristi za zaustavljanje ili pokretanje vodoravnog kretanja zaklopke ili postavljanje željenog gore/dolje smjera protoka zraka. Sa svakim pritiskom kut zaklopke se mijenja za 6 stupnjeva. Ako je držite pritisnutu duže od 2 sekunde, zaklopka će se automatski zakretati gore i dolje.



NAPOMENA

Kada je jedinica isključena, zajedno pritisnite i držite tipke **Mode** i  jednu sekundu, i zaklopka će se otvoriti pod određenim kutom, koji olakšava čišćenje.

Zajedno pritisnite i držite tipke **Mode** i  jednu sekundu, kako bi resetirali položaj zaklopke.

Dizajn i specifikacije podložni su promjenama bez prethodne najave u svrhu poboljšanja proizvoda. Za detalje obratite se distributeru ili proizvođaču.