

OPERATION MANUAL

SPLIT TYPE ROOM AIR CONDITIONER

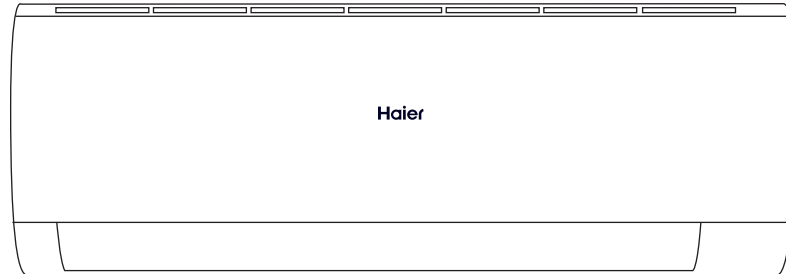

English

Italiano

Danish

Norsk

Svenska

Magyar

Español

Français

Deutsch

Português

Polski

Ελληνικά

Hrvatski

Български

Nederlands

Česky

- Please read this operation manual before using the air conditioner. Keep this operation manual for future reference. This appliance is filled with R32.



Model List:

AS25PCHHRA-NR	AS25PBPHRA-BH
AS35PCHHRA-NR	AS35PBPHRA-BH
AS50PDHHRA-NR	AS50PDPHRA-BH
AS25PBPHRA-PRE	AS25PBPHRA-S
AS35PBPHRA-PRE	AS35PBPHRA-S
AS50PDPHRA-PRE	AS50PDPHRA-S
AS71PEPHRA-PRE	AS25RBAHRA-5
AS25PBAHRA-PRO	AS35RBAHRA-5
AS35PBAHRA-PRO	AS50RDAHRA-5
AS50PDAHRA-PRO	AS68RDAHRA-5
AS71PDAHRA-PRO	
AS25RBAHRA-PL	
AS35RBAHRA-PL	
AS50RCBHRA-PL	
AS68RDAHRA-PL	
AS50RDAHRA-PL	
AS25RBAHRA-3	
AS35RBAHRA-3	
AS50RCBHRA-3	
AS68RDAHRA-3	
AS35RBAHRA-4	
AS50RCBHRA-4	
AS68RDAHRA-4	

Note: All the illustrations in this manual are for explanation purpose only. Your air conditioner may be slightly different. The actual shape shall prevail. They are subject to change without notice for future improvement.

Contents

WARNING	1
Parts and Functions.....	3
Operation.....	4
Indoor Unit Installation.....	10
Maintenance	13
Trouble shooting.....	13
Cautions	14

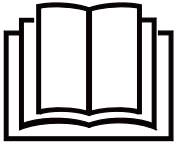

Read the precautions in this manual carefully before operating the unit.



This appliance is filled with R32.

Keep this manual where the user can easily find it.

WARNING

- Do not use means to accelerate the defrosting process or to clean, other than those recommended by the manufacturer.
- The unit must be stored in a room without continuously operating ignition sources (for example: open flames, an operating gas appliance or an operating electric heater)
- Do not pierce or burn.
- Be aware that refrigerants may not contain an odor.
- The appliance must be installed, operated and stored in a room with a floor area larger than 3 m².
- If the supply cord is damaged, it must be replaced by a qualified person in order to avoid a hazard.
- This appliance can be used by children and persons with reduced physical, sensory or mental capabilities or lack of experience and knowledge if they have been given supervision or instruction concerning use of the appliance in a safe way and understand the hazards involved. Children shall not play with the appliance.
- The wiring method should be in line with the local wiring standard.
- All the cables shall have the European authentication certificate. During installation, when the connecting cables are being installed, it must be assured that the Earthing wire is the first one to be connected. The explosion-proof breaker of the air conditioner should be all-pole switch. Distance between its two contacts should not be no less than 3mm. Such means for disconnection must be incorporated in the wiring.
- Make sure installation is done according to local wiring regulation by professional persons.
- Make sure ground connection is correct and reliable. A leakage explosion-proof breaker must be installed.
- Do not use a refrigerant other than the one indicated on the outdoor unit(R32) when installing, moving or repairing. Using other refrigerants may cause trouble or damage to the unit, and personal injury.
- The type of connecting wire is H07RN-F.



This appliance contains a UV-C lamp.

WARNING

- Read the maintenance instructions before opening the appliance.
- Eye or skin irritation may result from exposure from top air inlet and inner part. During air filter taking and putting for maintenance, please make sure that the power is cut off before approaching the product.
- UV-C barriers bearing the ultraviolet radiation hazard symbol should not be removed. Appliances that are obviously damaged must not be operated. Do not operate UV-C lamps outside of the appliance.
- The appliance must be disconnected from the power supply before replacing or cleaning or other maintenance of the UV-C lamp.
- The type of UV-C lamp is 0011022283A/0011012908.
- Front panels bearing the ultraviolet radiation hazard symbol which have UV-C radiation are provided with a hall switch to interrupt the power to the UV-C lamps for your safety. Do not over-ride hall switch by magnet and other similar material.
- Before opening front panels bearing the ultraviolet radiation hazard symbol for the conducting user maintenance, it is recommended to disconnect the power.
- If the UV-C lamp is damaged, it must be replaced by the manufacturer, its service agent or similarly qualified persons in order to avoid a hazard.
- Unintended use of the appliance or damage to the housing may result in the escape of dangerous UV-C radiation. UV-C radiation may, even in small doses, cause harm to the eyes and skin.
- This function is available for the following models:
AS25PBPHRA-PRE AS25PBAHRA-PRO AS25PCHHRA-NR AS25PBPHRA-BH AS25PBPHRA-S
AS35PBPHRA-PRE AS35PBAHRA-PRO AS35PCHHRA-NR AS35PBPHRA-BH AS35PBPHRA-S
AS50PDPHRA-PRE AS50PDAHRA-PRO AS50PDHHRA-NR AS50PDPHRA-BH AS50PDPHRA-S
AS71PEPHRA-PRE AS71PDAHRA-PRO

Parts and Functions

Indoor Unit

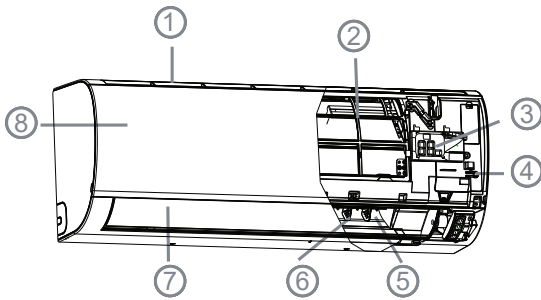

1. Inlet
2. Air Purifying Filter (inside)
3. Display board
4. Emergency Switch
5. Outlet
6. Vertical blade (adjust left and right air flow)
7. Horizontal flap (adjust up and down air flow. Don't adjust it manually)
8. Inlet grille

Display board

1. Signal receiver
2. Temp. display
3. Wi-Fi
4. Operation mode indicator
(lights up when the compressor is on.)

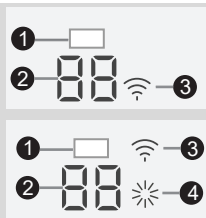

Actual inlet grille may vary from the one shown in the manual according to the product purchased

Outdoor Unit

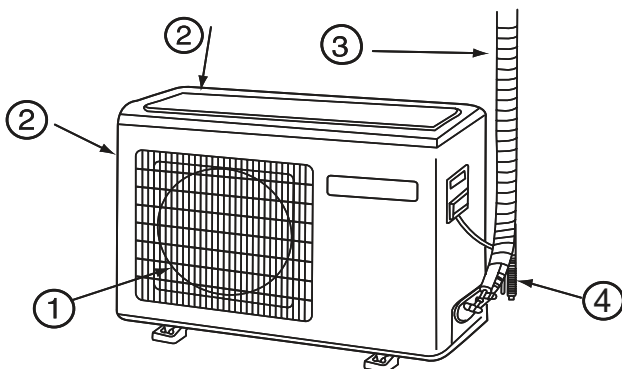

1. OUTLET
2. INLET
3. CONNECTING PIPING AND ELECTRICAL WIRING
4. DRAIN HOSE

Please be subject to the actual produce purchased the above picture is just from your reference.

Remote controller

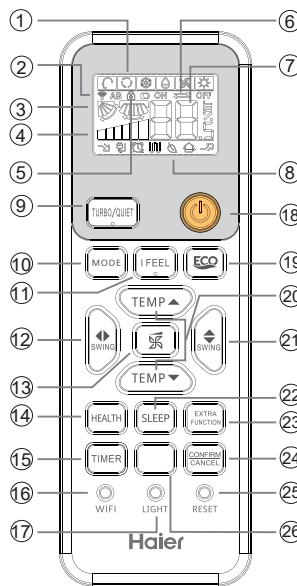

Operation mode	QUIET	SLEEP	ECO	HEALTH	TURBO
Remote controller					

9. TURBO/QUIET button
10. MODE button
11. I FEEL button
12. SWING left/right button
13. FAN SPEED button
14. HEALTH button
15. TIMER button
16. WIFI button
17. LIGHT button
Control the lightening and extinguishing of the indoor LED display board.
18. POWER ON/OFF button
19. ECO button
20. TEMP button
21. SWING up/down button
22. SLEEP button
23. EXTRA FUNCTION button
Function: A-B yard---> Healthy airflow position 1--->Healthy airflow position 2 --->10°C heating (If there is not the 10°C button) --->°F/°C transform
24. CANCEL/CONFIRM button
Function: Setting and cancel to the timer and other additional functions
25. RESET button
When the remote controller appears abnormal, press this button 3s to reset the remote.
26. 10 °C button (special heating set function: 10 degree heating maintaining) or SELF CLEAN button

1. Mode display

Operation mode	AUTO	COOL	DRY	FAN	HEAT
Remote controller					

2. Signal sending display
3. SWING display
4. FAN SPEED display

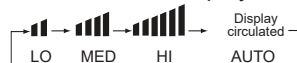

5. LOCK display
6. TIMER OFF display
TIMER ON display
7. TEMP display
8. Additional functions display

Loading of the battery

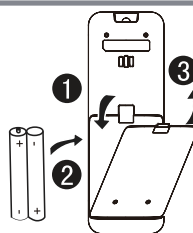

1. Remove the battery cover
2. Load the batteries as illustrated. 2 R-03 batteries, resetting key(cylinder); Be sure that the loading is in line with the "+" / "-"
3. Load the battery, then put on the cover back again.

Note

- The distance between the signal transmission head and the receiver hole should be within 7m without any obstacle as well.
- When electronic-started type fluorescent lamp or change-over type fluorescent lamp or wireless telephone is installed in the room, the receiver can be disturbed in receiving the signals,so, the distance to the indoor unit should be shorter.
- Full display or unclear display during operation indicates the batteries have been used up. Please change batteries.
- If the remote controller can't run normally during operation, please remove the batteries and reload several minutes later.

Hint: Remove the batteries in case won't be in use for a long period. If there is any display after taking-out, just press reset key.

Operation

Base Operation

Remote controller

1. Unit start

Press ON/OFF on the remote controller, unit starts.

2. Select operation mode

Press MODE button: For each press, the mode changes as follows:

AUTO mode ---->Cooling mode ---->DRY mode ---->FAN mode---->Heating mode

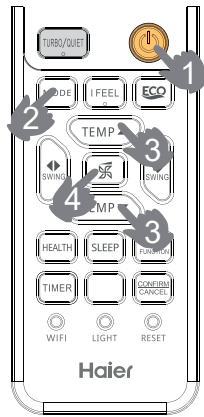

3. Select temp. setting

Press / button

Every time the button is pressed, temp. setting increases 1°C, if kept depressed, it will increase rapidly

Every time the button is pressed, temp. setting decreases 1°C, if kept depressed, it will decrease rapidly

Select a desired temperature.

4. Fan speed selection

Press FAN button. For each press, fan speed changes as follows:

Remote controller:



Air conditioner is running under displayed fan speed.

When FAN is set to AUTO, the air conditioner automatically adjusts the fan speed according to room temperature.

Mode	Remote controller	Note
AUTO		Under the mode of auto operation, air conditioner will automatically select Cool or Heat operation according to room temperature. When FAN is set to AUTO the air conditioner automatically adjusts the fan speed according to room temperature.
COOL		Cooling only unit do not have displays and functions related with heating
DRY		In DRY mode, when room temperature becomes lower than temp. setting+2 °C, unit will run intermittently at LOW speed regardless of FAN setting.
HEAT		In HEAT mode, warm air will blow out after a short period of the time due to cold - draft prevention function. When FAN is set to AUTO, the air conditioner automatically adjusts the fan speed according to room temperature.
FAN		In FAN operation mode, the unit will not operate in COOL or HEAT mode but only in FAN mode, AUTO is not available in FAN mode. And temp. setting is disabled. In FAN mode, sleep operation is not available.

Emergency operation and test operation

Emergency Operation:

- Use this operation only when the remote controller is defective or lost, and with function of emergency running, air conditioner can run automatically for a while.
- When the emergency operation switch is pressed, the "Pi" sound is heard once, which means the start of this operation.
- When power switch is turning on for the first time and emergency operation starts, the unit will run automatically in the following modes:

Room temperature	Designated temperature	Timer mode	Fan speed	Operation mode
Above 24 °C	24 °C	No	AUTO	COOL
Below 24 °C	24 °C	No	AUTO	HEAT



- It is impossible to change the settings of temp. and fan speed. It is also not possible to operate in TIMER or DRY mode.

Test operation:

Test operation switch is the same as emergency switch.

- Use this switch in the test operation when the room temperature is below 16 °C, do not use it in the normal operation.
- Continue to press the test operation switch for more than 5 seconds. After you hear the "Pi" sound twice, release your finger from the switch: the cooling operation starts with the air flow speed "Hi".

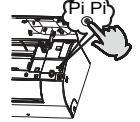

Air Flow Direction Adjustment

1. Up and down air flow adjustment

Vertical flap

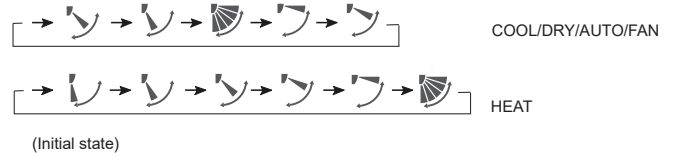

2. Left and right air flow adjustment

For each press of SWING button, remote controller displays as follows:

Remote controller:

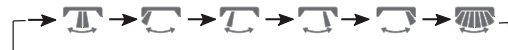

Note: In some model: The remote has the button but the AC

doesn't have the left and right air flow auto adjustment function, this condition change the direction of vertical blades manually. This function is available for the following models:



AS25PBPHRA-PRE AS25RBAHRA-PL AS25PBPHRA-BH AS25RBAHRA-5
 AS35PBPHRA-PRE AS35RBAHRA-PL AS35PBPHRA-BH AS35RBAHRA-5
 AS50PDPHRA-PRE AS50RCBHRA-PL AS50PDPHRA-BH AS50RDAHRA-5
 AS71PEPHRA-PRE AS68RDAHRA-PL AS25PBPHRA-S AS68RDAHRA-5
 AS25PCHHRA-NR AS50RDAHRA-PL AS35PBPHRA-S
 AS35PCHHRA-NR AS50PDHRA-NR AS50PDPHRA-S

Cautions:

- When adjusting the flap by hand, turn off the unit.
- When humidity is high, condensate water might occur at air outlet if all vertical louvers are adjusted to left or right.
- It is advisable not to keep horizontal flap at downward position for a long time in COOL or DRY mode, otherwise, condensate water might occur.
- When system is restarted by the remote controller it will automatically memorise the previous set swing position.

Operation

Sleep Operation

Press  button, the remote con-troller will show  and then achieve to the sleep function. Press again this  button , the sleep function will be cancelled.



Operation Mode

1. In COOL, DRY mode

1 hour after SLEEP mode starts, temp. will become 1°C higher than temp. setting. After another 1 hour, temp. rises by 1°C further. The unit will run for further 6 hours then stops. Temp. is higher than temp. setting so that room temperature won't be too low for your sleep.

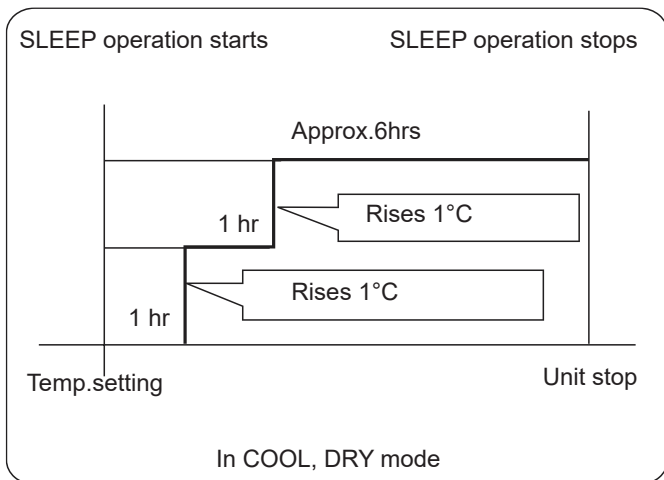

2. In HEAT mode

1 hour after SLEEP mode starts, temp will become 2°C lower than temp. setting. After another 1 hour, temp decrease by 2°C further. After more another 3 hours, temp. rises by 1°C further. The unit will run for further 3 hours then stops. Temp. is lower than temp. setting so that room temperature won't be too high for your sleep.

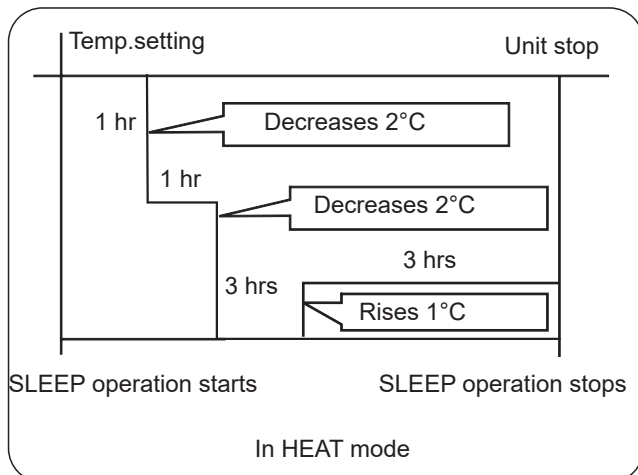

3. In AUTO mode

The unit operators in corresponding sleep mode witch adapted to the automatically selected operation mode.

4. In FAN mode

It has no SLEEP function.

5. Set the wind speed change when sleeping

Set the wind speed to low if the unit will be on during sleep times.

Note:

When the TIMER ON mode is set already, the SLEEP mode can not be set at the same time. If setting the TIMER ON mode while the SLEEP mode is already set, the SLEEP mode will be cancelled; TIMER OFF mode and SLEEP mode can be set at the same time. The unit remains power on before the set off time.

TURBO/QUIET Operation

When you need rapid heating or cooling, you can choose the Turbo function .You can use Quiet function when silence is needed for rest or reading.



Press the  button, you can switch the "Turbo" and "Quiet" function easily. Every press, the remote controller will switch as below:



Note

When running in Turbo, the fan speed is the highest, when running in Quiet, the fan speed is super slow.

HEALTH Operation

Press  button , the remote controller will show  and the Health function will start.

Press the  button again and the health function will be cancelled.

UV sterilization function: it uses the c-band with the most effective sterilization effect in ultraviolet radiation to remove harmful micro-organisms such as bacteria in the air, which has remarkable effects to make the air healthy.

Attention:

1. It is recommended to turn on the UV sterilization function for 1-2 hours in one day, longer time will affect the life of the UV lamp.
2. Do not look directly at the UV lamp or touch it with your hand when the sterilizing function is on. Please turn off the sterilizing function before opening the panel.
3. Tinged blue light may appear near the air conditioning inlet when the sterilizing function is on.
4. Only when the internal fan starts and health function turned on, the UV lamp will be lighted.
5. UVCP modules are sterilized by ultraviolet light and glow when working.
6. If the light emitted at night makes you uncomfortable or disturbs your sleep, turn this feature off.

Operation

7. This function is available for the following models:

AS25PBPBPHRA-PRE AS25PBAHRA-PRO AS25PCHHRA-NR
 AS35PBPBPHRA-PRE AS35PBAHRA-PRO AS35PCHHRA-NR
 AS50PDPHRA-PRE AS50PDAHRA-PRO AS50PDHRA-NR
 AS71PEPHRA-PRE AS71PDAHRA-PRO AS35PBPBPHRA-S
 AS25PBPBPHRA-BH AS50PDPHRA-BH AS50PDPHRA-S
 AS35PBPBPHRA-BH AS25PBPBPHRA-S

Timer On/Off On-Off Operation

1. After unit starts, select your desired operation mode.

2. Press button to change TIMER mode. Every time the button is pressed, display changes as follows:

Remote controller:

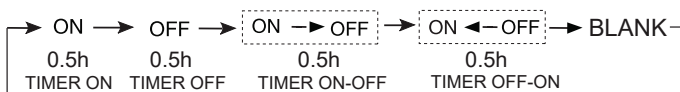

Then select your desired TIMER mode (TIMER ON or TIMER OFF or TIMER ON-OFF). "ON" or "OFF" will flash.

3. Press / button to set time.

Press the button for each time, setting time in the first 12 hours increased by 0.5 hour every time, after 12 hours, increased by 1 hour every time.

Press the button for each time, setting time in the first 12 hours decreased by 0.5 hour every time, after 12 hours, decreased by 1 hour every time.

It can be adjusted within 24 hours.

4. Confirm timer setting

After adjust the time, press button and confirm the time ON or OFF button will not flash any more.

5. Cancel timer setting

Press the button by times until the time display eliminated.

Hints:

After replacing batteries or a power failure happens, time setting should be reset.

According to the Time setting sequence of TIMER ON or TIMER OFF, either Start-Stop or Stop-Start can be achieved.

Healthy airflow Operation

1. Press to starting

Setting the comfort work conditions.

2. The setting of healthy airflow function

Press button to enter additional options, Press this button continuously, the louvers location will cycle between in the following three locations, to choose the swing location what you needed, and then press button to confirm.



3. The cancel of the healthy airflow function

Press button to enter additional options, press this button continuously, the louvers location will cycle between in the following three locations again, and then press button to cancel.

Notice: Do not direct the flap by hand. Otherwise, the grille will run incorrectly. If the grille is not run correctly, stop for a minute and then start, adjusting by remote controller.

Note:

1. After setting the healthy airflow function, the position grill is fixed.
2. In heating, it is better to select the mode.
3. In cooling, it is better to select the mode.
4. In cooling and dry, using the air conditioner for a long time under the high air humidity, condensate water may occur at the grille .

Wi-Fi function description

If the model has Wi-Fi function, press the "WIFI" button for 5s to emit the Wi-Fi binding signal. Once in the binding mode, the APP will show how to bind.

The system architecture diagram

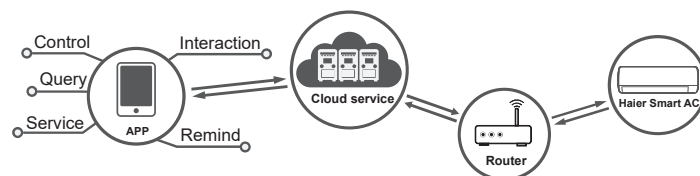

The application environment

Smart mobile phone and wireless router are necessary for the application.

Wireless router must be able to connect to the Internet.

Smart mobile phone requires IOS or Android system:

IOS system
must support IOS 9.0 or above

Android system
must support Android 5.0 or above

Configuration method

Scan the QR code below to download "hOn" APP. Other Download options: Please search hOn APP on:

- App Store (IOS)
- Google Play (Android)
- Huawei AppGallery (Android)



After App Download, please register, connect the air conditioner and enjoy using hOn to manage your device. Please refer to the HELP section inside the APP for more details about how to register, connect the unit, and other operations



Operation

I FEEL Operation

Press  button

1. Only for COOLING, HEATING or AUTO mode (other modes cannot be implemented).
2. Place the remote controller within the acceptable range of air conditioner. Press the  button, the remote control displays the "" icon. The remote controller sends the circulation temperature data to the indoor unit every 3 minutes, and the air conditioner runs according to this data.
3. Exit "I FEEL" mode when power off, press the  button or switch other modes.

NOTE:

Please put the remote controller near user when this function is set. Do not put the remote controller near the object of high temperature or low temperature in order to avoid detecting inaccurate ambient temperature. When I FEEL function is turned on, the remote controller should be put within the area where indoor unit can receive the signal sent by the remote controller.

SELF-CLEAN Operation

(only applicable to mono models)

Functional description:

The purpose of this function is to clean the evaporator.

Entry and exit:

When the SELF CLEAN function is required, you have two ways to achieve it.

If you have a  button, press this button to enter this

function, then the display will show "CL" on the panel of the indoor unit and on the remote controller.

If you do not have a  button, please access in the hOn APP.

Maximum running time in this function is no more than 21 minutes. This function will exit automatically with the "Pi" sound twice, then the unit returns to original state. During SELF CLEAN operation, pressing the button repeatedly will not exit the process. Press ON/OFF button to exit this mode.

NOTE:

1. This function is invalid in TIMER / SLEEP mode.
2. After this mode starts, the air volume may reduce, have no airflow, or even cold airflow blowing.

3. It is normal if the unit makes some sound when the air expands with heat and contracts with cold.
4. The "CL" display time may last differently on the remote controller and panel.
5. If the outside ambient temperature is below zero, error code "F25" may show up during self-cleaning operation, which is normal protection, please turn off the power and restart after 10 seconds.
6. The best condition to run this mode is temperature is between 20°C~27°C, the humidity is between 35%~60% indoors, and the temperature is between 25°C~38°C (cooling season) outdoors.
7. It is hard for the air to frost if the air is too dry (humidity < 20%). The condensate water may increase if the humidity of the air is too high (humidity > 70%).

Steri Clean Operation

(only applicable to mono models)

When the 56°C Steri-clean function is required, please access in the hOn APP.

Introduction to Steri Clean

Stage 1 - Self Clean: to remove dirt away. This function freezes the evaporator with moisture in the air, and removes dirt during the melting process. The hydrophilic aluminium coating with smaller angle ($\alpha \approx 5^\circ$) helps increase water drainage efficiency.

Stage 2 - 56°C high temperature sterilisation: It utilizes smart temperature monitoring and frequency control technology to adjust the compressor operation, so that we maintain the evaporator temperature at high temperature for over 30 mins to kill any bacteria and virus inside the air conditioner.

Stage 3 - Rapid evaporator cooling to enhance the sterilisation performance. The foil surface is coated with silver nano-particles which has an anti-bacterial efficiency up to 99%.

Attention:

1. The function lasts 60-80 minutes.
2. Hot air may come out during the process when evaporator is heated to 56°C or maintains at 56°C in summer.
3. This function may cause changes in room air temperature in winter.
4. When outdoor ambient temperature is above 36°C, the function cannot be performed. Instead, Self Clean function will be turned on and lasts 21 mins when Steri Clean is turned on.

Operation

■ 3-Level-Eco Operation

(only applicable to mono models)

The 3-Level-Eco function is an active energy-saving function, which can be activated by pressing the ECO button on the remote controller (). The cycle goes as: L1→L2→L3→exit.

Press the ECO button once to enter L1 mode,

Press the ECO button again in L1 mode to enter L2 mode,

Press the ECO button again in L2 mode to enter L3 mode,

Continue to press the ECO button in L3 mode to exit this function.

After each press of the ECO button, the remote controller screen and air conditioning panel display L1/L2/L3 respectively for five seconds, and then return to the previous display.

The maximum energy-saving rate is 52%.

Remark:

- 1.The indoor unit fan speed will be adjusted according to energy saving logic after entering the ECO function.
- 2.Capacity may decrease when ECO function is selected. If this does not meet your requirement, please exit the function.
- 3.The energy-saving effect will be weakened when the outdoor ambient temperature is too low or too high.
- 4.This function is only available for 1by1(mono) models and is invalid for 1by2~1by5(multi) models.
- 5.The energy-saving rate is from laboratory comparison data between normal running in high wind speed without the 3-Level-Eco function selected and running with this function selected.

EUROPEAN REGULATIONS CONFORMITY FOR THE MODELS

Climate: T1 Voltage:220-240V

CE

All the products are in conformity with the following European provision:

2014/53/EU (RED) 2014/517/EU (F-GAS) 2010/30/EU (ENERGY)
2009/125/EC (ENERGY) 2006/1907/EC (REACH)

RoHS

The products are fulfilled with the requirements in the directive 2011/65/EU of the European parliament and of council on the Restriction of the use of Certain Hazardous Substances in Electrical and Electronic Equipment (EU RoHS Directive)

WEEE

In accordance with the directive 2012/19/EU of the European parliament, herewith we inform the consumer about the disposal requirements of the electrical and electronic products.

DISPOSAL REQUIREMENTS:



Your air conditioning product is marked with this symbol. This means that electrical and electronic products shall not be mixed with unsorted household waste. Do not try to dismantle the system

yourself : the dismantling of the air conditioning system, treatment of the refrigerant, of oil and of other part must be done by a qualified installer in accordance with relevant local and national legislation. Air conditioners must be treated at a specialized treatment facility for reuse, recycling and recovery. By ensuring this product is disposed of correctly, you will help to prevent potential negative consequences for the environment and human health. Please contact the installer or local authority for more information. Battery must be removed from the remote controller and disposed of separately in accordance with relevant local and national legislation.

Wi-Fi

- Wireless maximum transmit power (20dBm)
- Wireless operating frequency range (2400~2483.5MHz)

IMPORTANT INFORMATION REGARDING THE REFRIGERANT USED

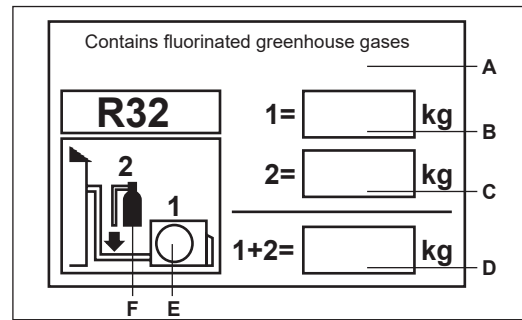

This product contains fluorinated greenhouse gases .Do not vent into the atmosphere.

Refrigerant type: R32

GWP=675

GWP=global warming potential

Please fill in with indelible ink,

- 1 the factory refrigerant charge of the product
- 2 the additional refrigerant amount charged in the field and
- 1+2 the total refrigerant charge

on the refrigerant charge label supplied with the product. The filled out label must be adhered in the proximity of the product charging port (e.g. onto the inside of the stop valve cover).

A contains fluorinated greenhouse gases

B factory refrigerant charge of the product: see unit name plate

C additional refrigerant amount charged in the field

D total refrigerant charge

E outdoor unit

F refrigerant cylinder and manifold for charging

Indoor Unit Installation

Necessary Tools for Installation

- Driver
- Nipper
- Hacksaw
- Hole core drill
- Spanner(17, 19 and 26mm)
- Gas leakage detector or soap-and-water solution
- Torque wrench (17mm, 22mm, 26mm)
- Pipe cutter
- Flaring tool
- Knife
- Measuring tape
- Reamer

Power Source

- Before inserting power into receptacle, check the voltage without fail.
- The power supply is the same as the corresponding nameplate.
- Install an exclusive branch circuit of the power.
- A receptacle shall be set up in a distance where the power cable can be reached. Do not extend the cable by cutting it.

Selection of Installation Place

- Place, robust not causing vibration, where the body can be supported sufficiently.
- Place, not affected by heat or steam generated in the vicinity, where inlet and outlet of the unit are not disturbed.
- Place, possible to drain easily, where piping can be connected with the outdoor unit.
- Place, where cold air can be spread in a room entirely.
- Place, nearby a power receptacle, with enough space around.
- Place where the distance of more than 1m from televisions, radios, wireless apparatuses and fluorescent lamps can be left.
- In the case of fixing the remote controller on a wall, place where the indoor unit can receive signals when the fluorescent lamps in the room are lightened.

Drawing for the installation of indoor units

The models adopt HFC refrigerant R32.

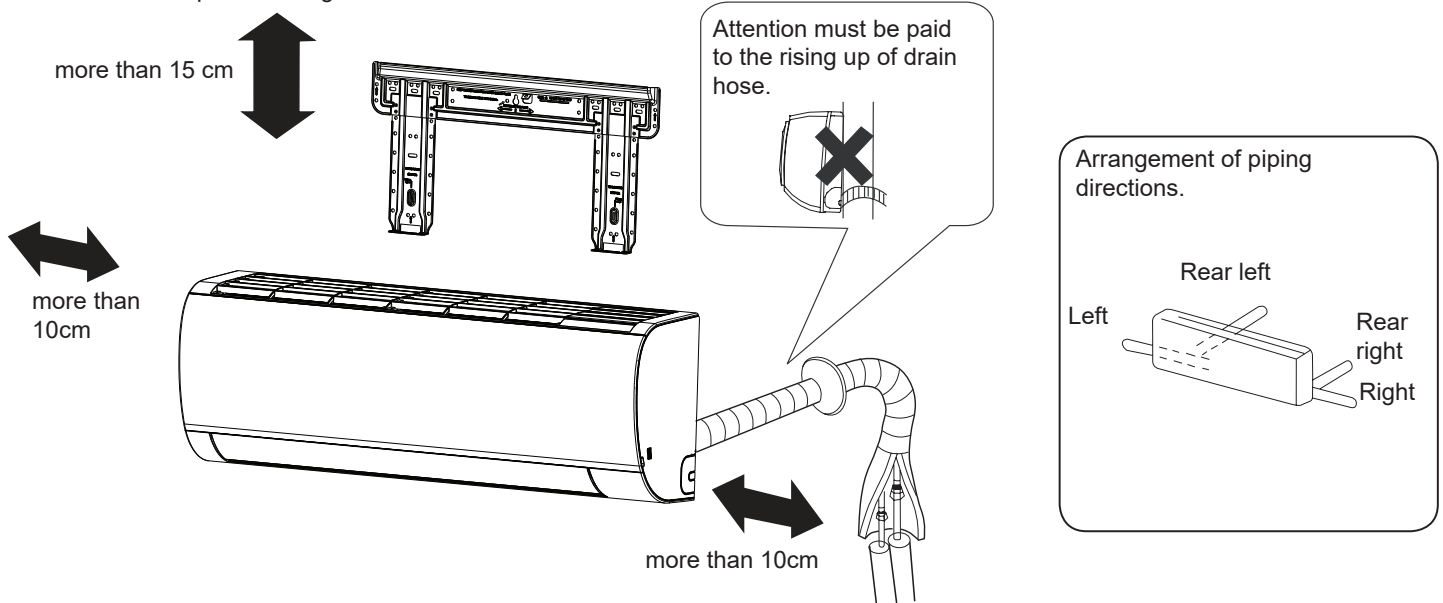

The distance between the indoor unit and the floor should be more than 2m.



Please be subject to the actual product purchased, the above picture is just for your reference.

If using the left side drain pipe, make sure the hole is got through.

Indoor Unit Installation

1 Fitting of the Mounting Plate and Positioning of the wall Hole

When the mounting plate is first fixed

1. Carry out, based on the neighboring pillars or lintels, a proper leveling for the plate to be fixed against the wall, then temporarily fasten the plate with one steel nail.
2. Make sure once more the proper level of the plate, by hanging a thread with a weight from the central top of the plate, then fasten securely the plate with the attachment steel nail.
3. Find the wall hole location A/C using a measuring tape.

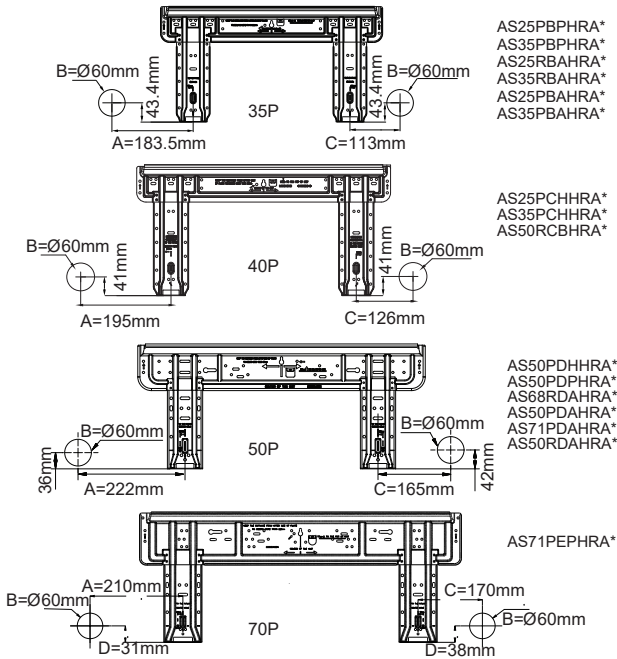

When the mounting plate is fixed side bar and lintel

- Fix to side bar and lintel a mounting bar, which is separately sold, and then fasten the plate to the fixed mounting bar.
- Refer to the previous article, "When the mounting plate is first fixed", for the position of wall hole.

2 Making a Hole on the Wall and Fitting the Piping Hole Cover

- Make a hole of 60 mm in diameter, slightly descending to outside the wall.
- Install piping hole cover and seal it off with putty after installation

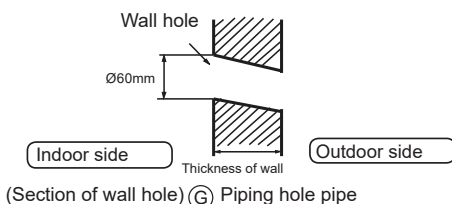

3 Installation of the Indoor Unit

Drawing of pipe

[Rear piping]

- Draw pipes and the drain hose, then fasten them with the adhesive tape.

[Left•Left-rear piping]

- In case of left side piping, cut away, with a nipper, the lid for left piping.
- In case of left-rear piping, bend the pipes according to the piping direction to the mark of hole for left-rear piping which is marked on heat insulation materials.

1. Insert the drain hose into the dent of heat insulation materials of indoor unit.
2. Insert the indoor/outdoor electric cable from backside of indoor unit, and pull it out on the front side, then connect them.
3. Coat the flaring seal face with refrigerant oil and connect pipes. Cover the connection part with heat insulation materials closely, and make sure fixing with adhesive tape.

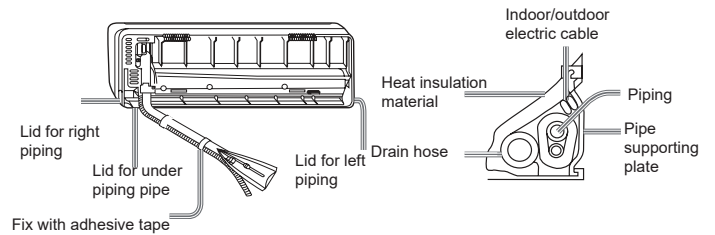

- Indoor/outdoor electric cable and drain hose must be bound with refrigerant piping by protecting tape.

[Other direction piping]

- Cut away, with a nipper, the lid for piping according to the piping direction and then bend the pipe according to the position of wall hole. When bending, be careful not to crash pipes.
- Connect beforehand the indoor/outdoor electric cable, and then pull out the connected to the heat insulation of connecting part specially.

Fixing the indoor unit body

- Hang surely the unit body onto the upper notches of the mounting plate. Move the body from side to side to verify its secure fixing.
- In order to fix the body onto the mounting plate, hold up the body aslant from the underside and then put it down perpendicularly

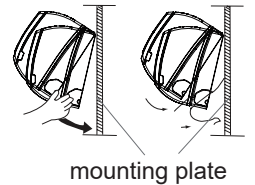

Unloading of indoor unit body

- When you unload the indoor unit, please use your hand to arise the body to leave agraffe, then lift the bottom of the body outward slightly and lift the unit aslant until it leaves the mounting plate.

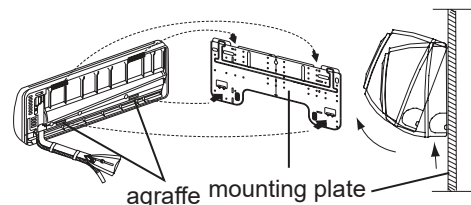

4 Connecting the indoor/outdoor Electric Cable

Removing the wiring cover

- Remove terminal cover at right bottom corner of indoor unit, then take off wiring cover by removing its screws.

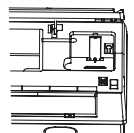

When connecting the cable after installing the indoor unit

1. Insert from outside the room cable into left side of the wall hole, in which the pipe has already existed.
2. Pull out the cable on the front side, and connect the cable making a loop.

When connecting the cable before installing the indoor unit

- Insert the cable from the back side of the unit, then pull it out on the front side.
- Loosen the screws and insert the cable ends fully into terminal block, then tighten the screws.
- Pull the cable slightly to make sure the cables have been properly inserted and tightened.
- After the cable connection, never fail to fasten the connected cable with the wiring cover

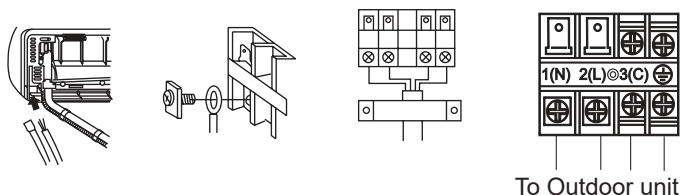

Note:

When connecting the cable, confirm the terminal number of indoor and outdoor units carefully. If wiring is not correct, proper operation cannot be carried out and will cause defect.

Connecting wiring	4G1.0mm ²
-------------------	----------------------

1. If the supply cord is damaged, it must be replaced by the manufacturer or its service agent or a similar qualified person. The type of connecting wire is H07RN-F.
2. If the fuse on PC board is broken please change it with the type of T.3.15A/250VAC (Indoor).
3. The wiring method should be in line with the local wiring standard.
4. After installation, the power plug should be easily reached.
5. A breaker should be incorporated into fixed wiring. The breaker should be all-pole switch and the distance between its two contacts should be not less than 3mm.

5 Power Source Installation

- The power source must be exclusively used for air conditioner.
- In the case of installing an air conditioner in a moist place, please install an earth leakage breaker.
- For installation in other places, use a circuit breaker as far as possible.

6 Cutting and Flaring Work of Piping

- Pipe cutting is carried out with a pipe cutter and burs must be removed.
- After inserting the flare nut, flaring work is carried out.

	Flare tool	Conventional flare tool	
		clutch-type	Wing-nut type (Imperial-type)
A	0~0.5 mm	1.0~1.5 mm	1.5~2.0 mm

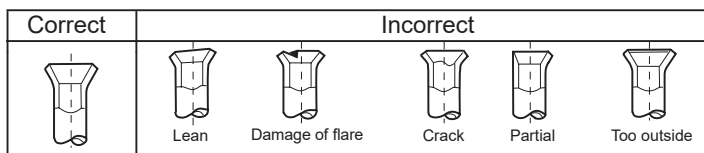
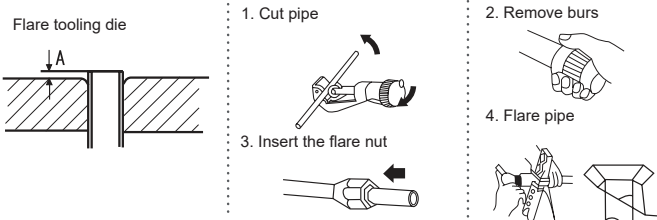

7 On Drainage

- Please install the drain hose so as to be downward slope without fail.
- Please don't do the drainage as shown below

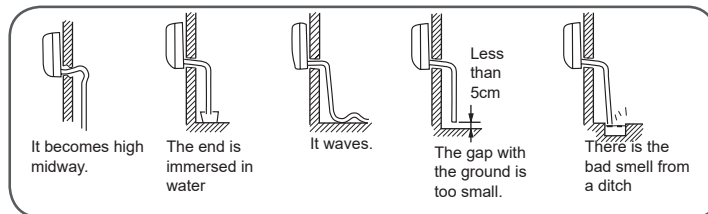

- Please pour water in the drain pan of the indoor unit, and confirm that drainage is carried out surely to outdoor.
- In case that the attached drain hose is in a room, please apply heat insulation to it without fail.

8 On Drainage

Code indication	Trouble description	Analyze and diagnose
E1	Room temperature sensor failure	Faulty connector connection; Faulty thermistor;
E2	Heat-exchange sensor failure	Faulty PCB;
E4	Indoor EEPROM error	Faulty EEPROM data; Faulty EEPROM ; Faulty PCB
E7	Communication fault between indoor and outdoor units	Indoor unit- outdoor unit signal transmission error due to wiring error; Faulty PCB;
E14	Indoor fan motor malfunction	Operation halt due to breaking of wire inside the fan motor; Operation halt due to breaking of the fan motor lead wires; Detection error due to faulty indoor unit PCB;

9 Check for Installation and Test Run

- Please kindly explain to our customers how to operate through the instruction manual.







Check Items for Test Run

Put check mark ✓ in boxes.

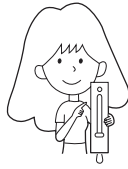
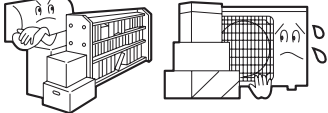
- Gas leak from pipe connecting?
- Heat insulation of pipe connecting?
- Are the connecting wirings of indoor and outdoor firmly inserted to the terminal block?
- Is the connecting wiring of indoor and outdoor firmly fixed?
- Is drainage securely carried out?
- Is the earth line securely connected?
- Is the indoor unit securely fixed?
- Is power source voltage abided by the code?
- Is there any noise?
- Is the lamp normally lighting?
- Are cooling and heating (when in heat pump) performed normally?
- Is the operation of room temperature regulator normal?

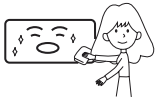
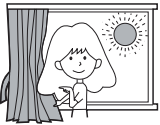
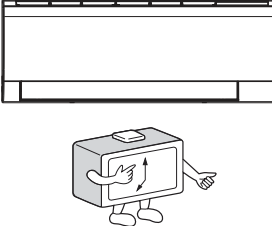

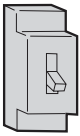
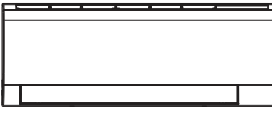
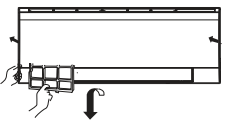

Maintenance

For Smart Use of The Air Conditioner

<p>Setting of proper room temperature.</p>  <p>Proper temperature</p>	<p>Do not block the air inlet or outlet.</p> 	<p>Remote Controller</p> <p>Do not use water, wipe the controller with a dry cloth. Do not use glass cleaner or chemical cloth.</p> 	<p>Indoor Body</p> <p>wipe the air conditioner by using a soft and dry cloth. For serious stains, use a neutral detergent diluted with water. Wring the water out of the cloth before wiping, then wipe off the detergent completely.</p> 
<p>Close doors and windows during operation.</p>  <p>During cooling operation prevent the penetration of direct sunlight with curtain or blind.</p>	<p>Use the timer effectively.</p> 	<p>Do not use the following for cleaning</p>  <p>Do not use any chemicals or chemically treated cloths to clean the unit</p> <p>Do not use benzene, paint thinner, polishing powder or other solvents to clean the unit. They can cause the plastic surface to crack or deform.</p>  <p>Hot water over 40 °C (104 °F) may cause discoloring or deformation.</p>	
<p>If the unit is not to be used for a long time, turn off the power supply main switch.</p>  <p>OFF</p>	<p>Use the louvers effectively</p> 	<p>Air Filter cleaning</p> <ol style="list-style-type: none"> Open the inlet grille by pulling it upward. Remove the filter. <p>Push up the filter's center tab slightly until it is released from the stopper, and remove the filter downward.</p> <ol style="list-style-type: none"> Clean the filter. <p>Use a vacuum cleaner to remove dust, or wash the filter with water. After washing, dry the filter completely in the shade.</p> <ol style="list-style-type: none"> Attach the filter. <p>Attach the filter correctly so that the "FRONT" indication is facing to the front. Make sure that the filter is completely fixed behind the stopper. If the right and left filters are not attached correctly, that may cause defects.</p> <ol style="list-style-type: none"> Close the inlet grille.   <p>Once every two weeks</p>	

Trouble shooting

Before asking for service, check the following first.

	Phenomenon	Cause or check points		Phenomenon	Cause or check points	
Normal Performance inspection	The system does not restart immediately.	<ul style="list-style-type: none"> When unit is stopped, it won't restart immediately until 3 minutes have elapsed to protect the system. When the electric plug is pulled out and reinserted, the protection circuit will work for 3 minutes to protect the air conditioner. 	Normal Performance inspection	In dry mode, fan speed can't be changed.	<ul style="list-style-type: none"> In DRY mode, when room temperature becomes lower than temp.setting + 2 °C, unit will run intermittently at LOW speed regardless of FAN setting. 	
	Noise is heard	<ul style="list-style-type: none"> During unit operation or at stop, a swishing or gurgling noise may be heard. At first 2-3 minutes after unit start, this noise is more noticeable. (This noise is generated by refrigerant flowing in the system.) During unit operation, a cracking noise may be heard. This noise is generated by the casing expanding or shrinking because of temperature changes. Should there be a big noise from air flow in unit operation, air filter may be too dirty. 		 <ul style="list-style-type: none"> Is power plug inserted? Is there a power failure? Is fuse blownout? 		
	Smells are generated.	<ul style="list-style-type: none"> This is because the system circulates smells from the interior air such as the smell of furniture, paint, cigarettes. 		Multiple check	Poor cooling	<ul style="list-style-type: none"> Is the air filter dirty? Normally it should be cleaned every 15 days. Are there any obstacles before inlet and outlet? Is temperature set correctly? Are there some doors or windows left open? Is there any direct sunlight through the window during the cooling operation? (Use curtain) Are there too much heat sources or too many people in the room during cooling operation? 
	Mist or steam are blown out.	<ul style="list-style-type: none"> During COOL or DRY operation, indoor unit may blow out mist. This is due to the sudden cooling of indoor air. 				

Cautions

⚠ WARNING

Please call Sales/Service Shop for the Installation.

Do not attempt to install the air conditioner by yourself because improper works may cause electric shock, fire, water leakage.

⚠ WARNING

When abnormality such as burnt-smell found, immediately stop the operation button and contact sales shop.

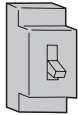

OFF



!
STRICT
ENFORCEMENT

Use an exclusive power source with a circuit breaker

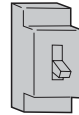

Check proper installation of the drainage securely



STRICT
ENFORCEMENT

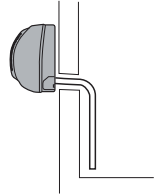

Connect power supply cord to the outlet completely



!
STRICT
ENFORCEMENT

Use the proper voltage



!
STRICT
ENFORCEMENT

1. Do not use power supply cord extended or connected in halfway.
2. Do not install in the place where there is any possibility of inflammable gas leakage around the unit.
3. Do not get the unit exposed to vapor or oil steam.



PROHIBITION

Do not use power supply cord in a bundle.

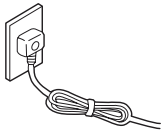

⊘
PROHIBITION

Take care not to damage the power supply cord.

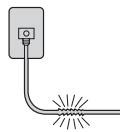

⊘
PROHIBITION

Do not insert objects into the air inlet or outlet.

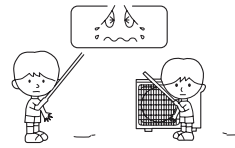

⊘
PROHIBITION

Do not start or stop the operation by disconnecting the power supply cord and so on.

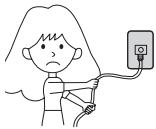

⊘
PROHIBITION

Do not channel the air flow directly at people, especially at infants or the aged.

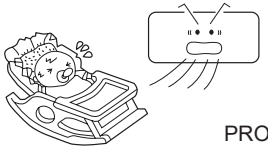

⊘
PROHIBITION

Do not try to repair or reconstruct by yourself.

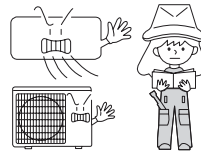

Connect the earth cable

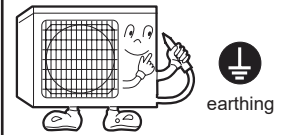

earthing

⚠ CAUTION

Do not use for the purpose of storage of food, art work, precise equipment, breeding, or cultivation.

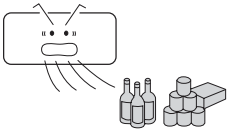

⊘
PROHIBITION

Take fresh air occasionally especially when gas appliance is running at the same time.

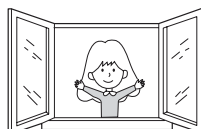

!
STRICT
ENFORCEMENT

Do not operate the switch with wet hand.

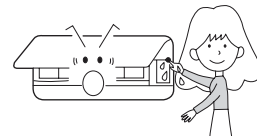

⊘
PROHIBITION

Do not install the unit near a fireplace or other heating apparatus.

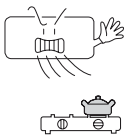

⊘
PROHIBITION

Check good condition of the installation stand.

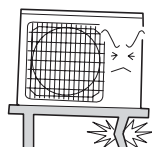

⊘
PROHIBITION

Do not pour water onto the unit for cleaning.

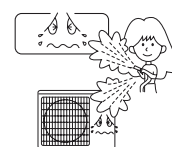

⊘
PROHIBITION

Do not place animals or plants in the direct path of the air flow.

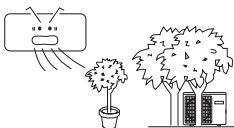

⊘
PROHIBITION

Do not place any objects on or climb on the unit.



⊘
PROHIBITION

Do not place flower vase or water containers on the top of the unit.



⊘
PROHIBITION

Cautions

● Do not obstruct or cover the ventilation grille of the air conditioner. Do not put fingers or any other things into the inlet/outlet and swing louver.

● This appliance is not intended for use by persons (including children) with reduced physical, sensory or mental capabilities or lack of experience and knowledge, unless they have been given supervision or instruction concerning use of appliance by person responsible for their safety. Children should be supervised to ensure that they do not play with the appliance.

Specifications:

● The refrigerating circuit is leak-proof.

The machine is adaptive in following situation:

1. Applicable ambient temperature range:

Cooling	Indoor	Maximum: D.B/W.B 35°C/24°C Minimum: D.B/W.B 21°C/15°C
	Outdoor	Maximum: D.B/W.B 43°C/26°C Minimum: D.B -20°C
Heating	Indoor	Maximum: D.B 27°C Minimum: D.B 10°C
	Outdoor	Maximum: D.B/W.B 24°C/18°C Minimum: D.B -20°C Minimum: D.B -30°C (only for nordic unit)

2. If the power supply cord is damaged, it must be replaced by the manufacturer or its service agent or a similar qualified person.

3. If the fuse of indoor unit on PC board is broken, please change it with the type of T. 3.15A/ 250V. If the fuse of outdoor unit is broken, change it with the type of T.25A/250V.

4. The wiring method should be in line with the local wiring standard.

5. After installation, the power plug should be easily reached.

6. The waste battery should be disposed properly.

7. The appliance is not intended for use by young children or infirm persons without supervision.

8. Young children should be supervised to ensure that they do not play with the appliance.

9. Please employ the proper power plug, which fit into the power supply cord.

10. The power plug and connecting cable must have acquired the local attestation.

11. In order to protect the units, please turn off the A/C first, and at least 30 seconds later, cutting off the power.

Address: Haier Industrial Park, Haier Road, Hi-Technology Zone,
Qingdao City, Shandong Province, P.R. China

Contacts: TEL +86-532-8893-7937

Website: www.haierhvac.eu

Indice

Informazioni di sicurezza.....	1
Parti e funzioni.....	3
Funzionamento.....	4
Installazione unità interna.....	10
Manutenzione.....	13
Risoluzione dei problemi.....	13
Avvertenze.....	14

Informazioni di sicurezza

	Leggere attentamente le istruzioni prima dell'uso.		Questo apparecchio contiene R32.
--	--	---	----------------------------------

Conservare accuratamente questo manuale per riferimento futuro.

ATTENZIONE

- Non utilizzare mezzi diversi da quelli raccomandati dal produttore per accelerare il processo di sbrinamento o per pulire l'apparecchio.
- L'apparecchio deve essere conservato in una stanza senza fonti di ignizione a funzionamento continuo (ad esempio: fiamme libere, un apparecchio a gas in funzione o un riscaldatore elettrico in funzione).
- Non perforare né bruciare.
- L'apparecchio deve essere installato, messo in funzione e conservato in una stanza con una superficie di almeno/non inferiore a 3m².
- Se il cavo di alimentazione è danneggiato, deve essere sostituito dal produttore, da un installatore certificato o altro personale qualificato per evitare rischi.
- Tenere fuori dalla portata dei bambini. Questo apparecchio può essere usato dai bambini di età pari o superiore agli 8 anni e da persone con ridotte capacità fisiche, sensoriali o mentali o che mancano di esperienza e conoscenza previa supervisione o nel caso in cui abbiano ricevuto istruzioni riguardanti l'uso dell'apparecchio in modo sicuro e ne capiscano i rischi. Le operazioni di pulizia e manutenzione non devono essere effettuate dai bambini senza supervisione.
- Il metodo di cablaggio deve essere conforme allo standard locale di cablaggio.
- Il tipo di cavo di connessione è H07RN-F.
- Tutti i cavi devono possedere il certificato di autenticazione europeo. Durante l'installazione, quando si interrompono i cavi di collegamento, è necessario assicurarsi che il filo di messa a terra sia l'ultimo ad essere interrotto.
- L'interruttore del condizionatore dovrebbe essere un interruttore onnipolare; la distanza tra i due contatti non deve essere inferiore a 3mm. Tali mezzi di scollegamento devono essere incorporati nel cablaggio.
- Assicurarsi che l'installazione venga eseguita secondo la normativa locale di cablaggio da parte di professionisti.
- Assicurarsi che la connessione al suolo sia corretta e affidabile.
- Non utilizzare un refrigerante diverso da quello specificato sull'unità esterna (R32) durante l'installazione, lo spostamento e la riparazione. L'utilizzo di altri refrigeranti potrebbe causare problemi o danneggiare l'unità, e lesionare l'utilizzatore.



Questo apparecchio contiene una lampada UVC.

ATTENZIONE

- Leggere le istruzioni di uso e manutenzione prima di aprire l'apparecchio.
- L'esposizione dalla ripresa d'aria superiore e dalla parte interna, può causare l'irritazione degli occhi o della pelle. Durante la rimozione e la manutenzione del filtro dell'aria, assicurarsi che l'alimentazione sia interrotta prima di avvicinarsi al prodotto.
- I pannelli delle lampade UVC munite di simbolo di pericolo delle radiazioni ultraviolette, non devono essere rimossi.
- Apparecchi chiaramente danneggiati non devono essere messi in funzione.
- Non utilizzare lampade UVC fuori dall'unità
- L'unità deve essere scollegata dall'alimentazione prima di sostituire, pulire o eseguire altre operazioni di manutenzione della lampada UVC.
- Il tipo di lampada UVC è 0011022283A/0011012908.
- I pannelli frontali con il simbolo di pericolo di radiazioni ultraviolette, sono dotati di un interruttore di ingresso per interrompere l'alimentazione alle lampade UVC, per la vostra sicurezza. Non sostituire l'interruttore con magneti e altri materiali simili.
- Prima di aprire i pannelli frontali con il simbolo di pericolo di radiazioni ultraviolette, per la manutenzione da parte dell'utente, si consiglia di scollegare l'alimentazione.
- Se la lampada UVC è danneggiata, deve essere sostituita dal produttore, installatore o da persone qualificate, per evitare rischi.
- L'uso non intenzionale dell'apparecchio o il danneggiamento dell'alloggiamento lampade possono provocare la fuoriuscita di pericolose radiazioni UVC. Le radiazioni UV-C possono, anche a piccole dosi, causare danni agli occhi e alla pelle.
- Questa funzione è disponibile per i seguenti modelli:
AS25PBPHRA-PRE AS25PBAHRA-PRO AS25PCHHRA-NR AS25PBPHRA-BH AS25PBPHRA-S
AS35PBPHRA-PRE AS35PBAHRA-PRO AS35PCHHRA-NR AS35PBPHRA-BH AS35PBPHRA-S
AS50PDPHRA-PRE AS50PDAHRA-PRO AS50PDHHR-NR AS50PDPHRA-BH AS50PDPHRA-S
AS71PEPHRA-PRE AS71PDAHRA-PRO

Parti e funzioni

Unità interna

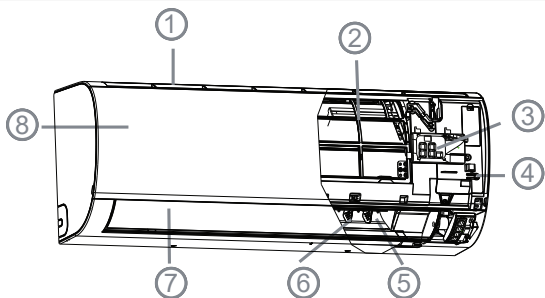

1. Ingresso aria
2. Filtro di purificazione dell'aria (interno)
3. Display
4. Interruttore d'emergenza
5. Uscita d'aria
6. Aletta verticale (regola il flusso dell'aria da destra a sinistra)
7. Deflettore Orizzontale (dirige il flusso dell'aria verso l'alto o verso il basso. Non regolare a mano)
8. Pannello frontale

Display

1. Ricevitore del telecomando
2. Indicatore di temperatura dell'ambiente
3. Icona Wi-Fi
4. Indicatore modalità di funzionamento (accerso quando il compressore è in marcia)

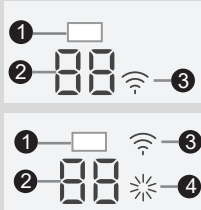

La griglia di aspirazione può variare da quella indicata nel manuale a seconda del prodotto acquistato

Unità esterna

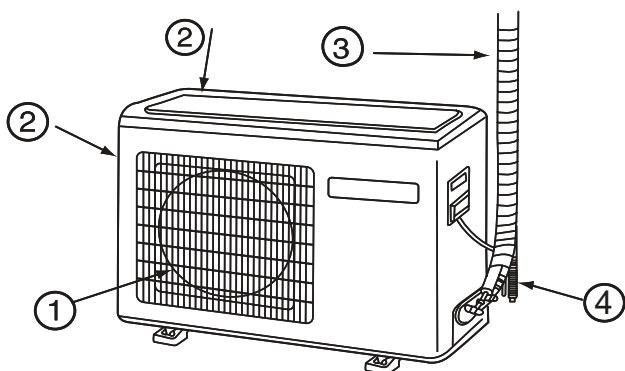

1. USCITA DELL'ARIA
2. PRESA D'ARIA (posteriore + laterale)
3. TUBATURE DI COLLEGAMENTO
4. TUBO SCARICO CONDENSA

L'immagine in alto è solo di riferimento e potrebbe non riprodurre esattamente il prodotto acquistato.

Telecomando

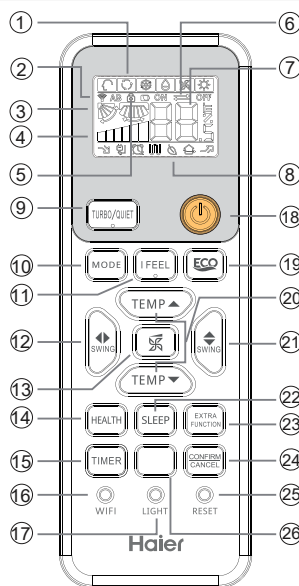

Modalità operativa	silenzioso	Sleep	ECO	Benessere	Turbo
Telecomando					

9. Pulsante TURBO/SILENZIOSO
10. Pulsante MODE
11. Pulsante I FEEL
12. Pulsante SWING left/right (orizzontale)
13. Pulsante VENTILATORE
14. Pulsante BENESSERE
15. Pulsante TIMER
16. Pulsante Wi-Fi
17. Pulsante LUCE
22. Pulsante SLEEP
23. Pulsante FUNZIONE EXTRA
Con questo pulsante è possibile
a) impostare la frequenza del telecomando in A o B (va fatto anche sull'unità interna)
b) impostare mantenimento a 10°C in riscaldamento (Se non è presente il tasto 10°C)
c) impostare la temperatura in °F o °C
24. Pulsante ANNULLA / CONFERMA
25. Pulsante REIMPOSTA

1. Icona modalità

Modalità operativa	Auto-matico	Raffrescamento	Deumidificazione	Ventilatore	Riscaldamento
Icona Telecomando					

2. Icona invio del segnale
3. Icona OSCILLA
4. Icona VELOCITÀ VENTILATORE

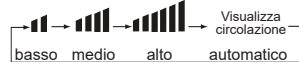

5. Icona BLOCCO
6. Icona TIMER: DISATTIVA TIMER/ ATTIVA TIMER
7. Icona TEMP
8. Icona FUNZIONI AGGIUNTIVE

26. Pulsante 10 °C (Tasto riscaldamento speciale 10 °C: mantiene 10 gradi di riscaldamento) o Pulsante SELF CLEAN

Inserire la batteria

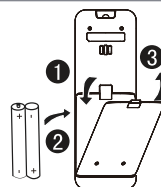

1. Rimuovere il coperchio delle batterie;
2. Inserire le batterie come mostrato. 2 batterie R-03; Accertarsi di rispettare la polarità "+" / "-"
3. Una volta inserite le batterie, reinserire il coperchio.

Nota:

- La distanza tra il trasmettitore del segnale e il foro del ricevitore deve essere di massimo 7 metri, senza ostacoli.
- Se nella stanza è installata una lampada al neon con starter elettronico o un telefono wireless, il ricevitore potrebbe essere disturbato nella ricezione del segnale, pertanto la distanza con il condizionatore deve essere diminuita.
- Una visualizzazione di tutte le icone o sfocata, sta ad indicare che le batterie sono quasi esaurite. Sostituirle.
- Se il telecomando non funziona normalmente, rimuovere le batterie e reinserirle qualche minuto più tardi.

Suggerimento: Rimuovere le batterie se l'unità non viene utilizzata per periodi prolungati. Se dovessero apparire delle icone una volta spento, basterà premere il tasto di reset.

Funzionamento

Funzionamento di base

Telecomando

1. Avviare l'unità
Tenere premuto ON/OFF sul telecomando finché l'unità si avvia.
2. Selezione della modalità operativa
Premere il pulsante MODE: a ogni pressione, la modalità cambia come segue:
Modalità AUTO ---> Modalità raffreddamento ---> Modalità DRY ---> Modalità FAN ---> Modalità riscaldamento

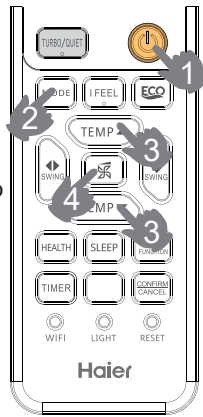

3. Selezione l'impostazione della temperatura

Premere il pulsante /

Ogni volta che viene premuto il pulsante, le impostazioni temperatura aumentano di 1°C. Se il pulsante viene tenuto premuto, la temperatura aumenterà rapidamente.

Ogni volta che viene premuto il pulsante, le impostazioni temperatura diminuiscono di 1°C. Se il pulsante viene tenuto premuto, la temperatura diminuirà rapidamente.

Selezionare una temperatura desiderata.

4. Selezione della velocità del ventilatore

Premere il pulsante Fan. A ciascuna pressione la velocità del ventilatore cambia come segue:

Telecomando:



Il condizionatore funziona alla velocità del ventilatore visualizzata. Se il ventilatore è impostato in modalità automatica, l'unità regolerà automaticamente la velocità del ventilatore in base alla temperatura ambiente rilevata.

Modalità di funzionamento	Telecomando	Nota
AUTOMATICO		In modalità di funzionamento automatico, il condizionatore selezionerà automaticamente il funzionamento raffreddamento o riscaldamento in base alla temperatura ambiente.
RAFFRESCAMENTO		In modalità raffreddamento, il climatizzatore funziona per raffreddare l'ambiente interno
DEUMIDIFICA		In modalità deumidifica, quando la temperatura ambiente supera di 2 °C la temperatura impostata, l'unità si avvierà ad intervalli a velocità bassa indipendentemente dall'impostazione del ventilatore.
RISCALDAMENTO		In modalità riscaldamento, l'aria calda uscirà dopo un breve periodo a causa della funzione di prevenzione dei flussi d'aria fredda. Se il ventilatore è impostato in modalità automatica, l'unità regolerà automaticamente la velocità del ventilatore in base alla temperatura ambiente.
VENTILATORE		In modalità ventilatore, l'unità non riscalderà o raffrescherà l'ambiente, ma azionerà solamente la ventola. La modalità automatica non è disponibile in modalità ventilatore. Inoltre, l'impostazione della temperatura viene disabilitata.

Funzionamento di emergenza e collaudo

Funzionamento d'emergenza:

- Utilizzare questa operazione solo quando il telecomando è difettato o perso, con la funzione di emergenza accesa, il condizionatore può funzionare automaticamente per un po'.
- Quando il tasto di emergenza viene premuto, il suono "Bip" viene emesso una volta, e indica l'inizio di questa operazione.
- Quando il tasto di accensione viene premuto per la prima volta e l'operazione di emergenza inizia, l'unità funzionerà automaticamente nelle seguenti modalità:

Temperatura della stanza	Temperatura di funzionamento emergenza	Modalità Timer	Velocità della ventola	Modalità di operazione
Superiore ai 24 °C	24 °C	No	AUTO	COOL
Inferiore ai 24 °C	24 °C	No	AUTO	HEAT

- Non è possibile cambiare le impostazioni di temperatura e velocità della ventola. Non è inoltre possibile operare in modalità timer o deumidifica.

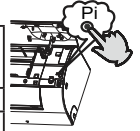

Collaudo di funzionamento:

Il tasto di operazione test è lo stesso di quello di emergenza.

- Usare questo tasto nell'operazione test quando la temperatura della stanza è inferiore ai 16 °C.
- Continuare a premere il tasto di operazione test per più di 5 secondi. Dopo aver sentito il suono "Bip" per due volte, rimuovere il dito dal tasto: l'operazione di raffreddamento inizia con la velocità di flusso d'aria "Hi".

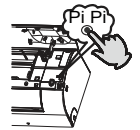

Regolazione della direzione del flusso

1. Direzione del flusso d'aria verso l'alto e verso il basso

Sportellino verticale

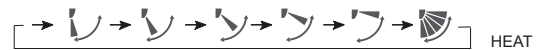

(Stato iniziale)

2. Direzione del flusso d'aria a sinistra e a destra

Ogni volta che si preme il tasto, sul telecomando si visualizzerà

come segue:

Nota: in alcuni modelli, il telecomando è dotato di un pulsante



, ma il condizionatore d'aria non dispone di una funzione di

regolazione automatica del flusso d'aria a destra e a sinistra; in questo caso è possibile cambiare manualmente la direzione delle pale verticali. Questa funzione è disponibile per i seguenti modelli:



25PBPHRA-PRE AS25RBAHRA-PL AS25PBPHRA-BH AS25RBAHRA-35PBPHRA-PRE AS35RBAHRA-PL AS35PBPHRA-BH AS35RBAHRA-50PDPHRA-PRE AS50RBAHRA-PL AS50PDPHRA-BH AS50RBAHRA-71PEPHRA-PRE AS68RDAHRA-PL AS25PBPHRA-S AS68RDAHRA-25PCHHRA-NR AS50RDAHRA-PL AS35PBPHRA-S 35PCHHRA-NR AS50PDHRA-NR AS50PDPHRA-S

Attenzione:

- Quando si effettua il riavvio dopo aver effettuato lo spegnimento, il telecomando memorizzerà automaticamente la posizione di oscillazione precedentemente impostata.
- Quando si regola l'aletta a mano, spegnere l'unità.
- In caso di alto tasso di umidità si potrebbe avere della condensa all'uscita dell'aria se tutte le leve verticali sono regolate a destra o a sinistra.
- Si consiglia di non mantenere l'aletta orizzontale rivolta verso il basso a lungo in modalità raffreddamento o deumidifica per evitare la formazione di condensa.

Funzionamento

Modalità Sleep (notturno)

Premere il pulsante , quando il telecomando mostrerà , la funzione sleep sarà attiva. Premere di nuovo il pulsante , per disattivare la funzione sleep.



Modalità di Operazione

1. In modalità COOL, DRY

A 1 ora dall'attivazione della modalità SLEEP, la temperatura aumenterà di 1°C rispetto alla temperatura impostata. Dopo 1 altra ora, la temperatura aumenterà di 1 altro °C. L'unità continuerà a funzionare per altre 6 ore e poi si fermerà. La temperatura sarà più alta della temperatura impostata, così da non essere troppo bassa mentre si riposa.

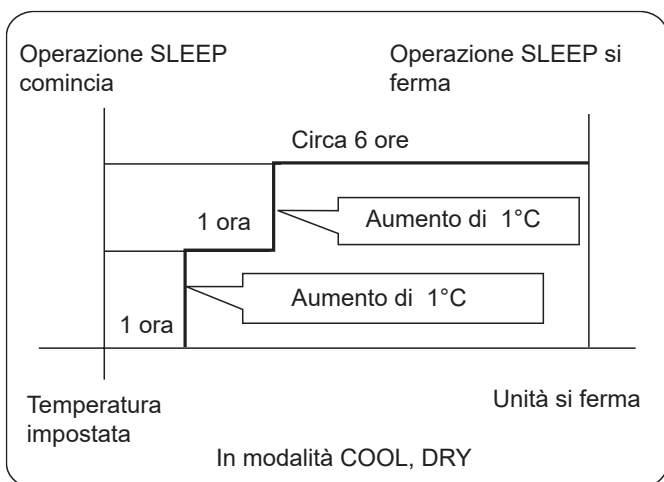

2. In modalità HEAT

A 1 ora dall'attivazione della modalità SLEEP, la temperatura si abbasserà di 2 °C rispetto alla temperatura impostata. Dopo 1 altra ora, la temperatura diminuirà di altri 2 °C. Dopo altre 3 ore, la temperatura si alzerà di 1 °C. L'unità funzionerà per altre 3 ore e poi si fermerà. La temperatura sarà più bassa della temperatura impostata, così da non essere troppo alta mentre si riposa.

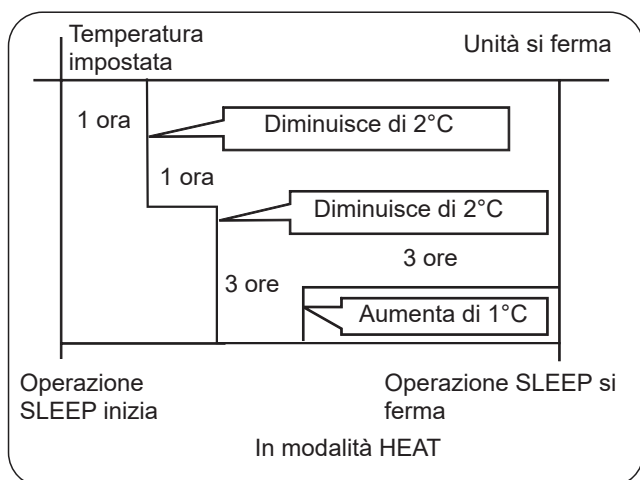

3. In modalità AUTO

L'unità opererà nella logica SLEEP in base alla modalità operativa automaticamente selezionata.

4. In modalità FAN (Ventilazione)

Non ha la funzione sleep.

5. Impostare il cambio della velocità del ventilatore durante la le ore notturne

Se la velocità di ventilazione è alta o media, prima di impostare la funzione sleep, abbassare la velocità di ventilazione. Se la ventilazione è già impostata su bassa, non modificarla.

Nota:

Se è stata impostata la modalità TIMER ON, non è possibile impostare contemporaneamente la modalità SLEEP. Se si imposta la modalità TIMER ON quando è già stata impostata la modalità SLEEP, la modalità SLEEP verrà disattivata; le modalità TIMER ON e SLEEP non possono essere impostate contemporaneamente.

Modalità Turbo/Silenziosa

Quando è necessario un riscaldamento o raffreddamento rapido, è possibile usare la funzione turbo. Quando c'è bisogno di silenzio per riposare o per la lettura, si può utilizzare la funzione quiet (silenziosa).



Premendo il tasto , è possibile passare facilmente dalle funzioni "Turbo" a "Silenziosa". Ogni volta che lo si preme, il telecomando mostrerà come segue:



Nota

Quando la modalità TURBO è attiva, la velocità della ventola è la più alta. Quando la modalità QUIET è attiva, la velocità della ventola è al minimo.

Modalità Health (Salute)

Premere il pulsante ; quando viene visualizzato  il condizionatore entra in modalità health (salute). Premendo il tasto  due volte, la modalità health viene disattivata. (questa funzione non è disponibile su alcuni modelli.)

Funzione di sterilizzazione UV:

La lampada UV utilizza la banda C, con il più efficace effetto di sterilizzazione delle radiazioni ultraviolette, per rimuovere microrganismi nocivi come i batteri presenti nell'aria, purificando l'aria.

Attenzione:

1. Si consiglia di attivare la funzione di sterilizzazione UV per 1-2 ore al giorno, per non influire sulla durata della lampada UV.
2. Non guardare direttamente la lampada UV o toccarla con la mano quando la funzione di sterilizzazione è attiva. Spegnerla prima di aprire il pannello.
3. Quando la funzione di sterilizzazione è attiva, una luce blu può apparire vicino alla ripresa dell'aria del condizionatore.
4. La lampada UV si accenderà dopo l'avvio della ventola interna e l'attivazione della funzione «Health».
5. I moduli UVCPPro sono sterilizzati dalla luce ultravioletta e si illuminano durante il funzionamento.
6. Se la luce emessa di notte crea disagio o disturba il sonno, disattivare questa funzione.

Funzionamento

7. Questa funzione è disponibile per i seguenti modelli:

AS25PBPBPHRA-PRE AS25PBAHRA-PRO AS25PCHHRA-NR
AS35PBPBPHRA-PRE AS35PBAHRA-PRO AS35PCHHRA-NR
AS50PDPHRA-PRE AS50PDAHRA-PRO AS50PDHRA-NR
AS71PEPHRA-PRE AS71PDAHRA-PRO AS35PBPBPHRA-S
AS25PBPBPHRA-BH AS50PDPHRA-BH AS50PDPHRA-S
AS35PBPBPHRA-BH AS25PBPBPHRA-S

■ Modalità timer (On/Off)



1. Una volta avviata l'unità, selezionare la modalità di funzionamento desiderata.

2. Premere il pulsante  per impostare la modalità timer. Ogni volta che si preme il pulsante, viene visualizzato come segue:

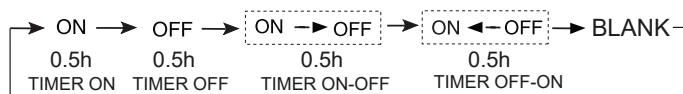
Telecomando:



Selezionare quindi la modalità timer desiderata: TIMER ON / OFF.

3. Per impostare l'ora, premere il pulsante  / .

Premendo il pulsante  per ogni ora, l'ora impostata nelle prime 12 ore aumenta di mezz'ora, nelle 12 ore successive aumenta di 1 ora.

Premendo il pulsante  per ogni ora, l'ora impostata nelle prime 12 ore diminuisce di mezz'ora, nelle 12 ore successive diminuisce di 1 ora.

Può essere regolato sulle 24 ore.

4. Conferma impostazioni timer.

Dopo aver regolato l'ora, premere il pulsante  e confermare l'ora. Il pulsante ON/OFF non lampeggerà più.

5. Annullare impostazioni timer.

Premere il pulsante  per più volte finché l'ora visualizzata non viene eliminata.

Suggerimenti:

Dopo aver sostituito le batterie, oppure dopo un black-out, l'impostazione dell'ora deve essere configurata di nuovo.

In base alla sequenza di impostazione dei tempi TIMER ACCENSIONE o TIMER SPEGNIMENTO, possono essere ottenuti Start-Stop o Stop-Start.

■ Funzionamento con flusso d'aria benessere

1. Premere  per iniziare

Impostare le condizioni di lavoro.

2. Premere il pulsante  per inserire opzioni aggiuntive.

Premere ripetutamente questo pulsante in modo che la posizione delle leve cambi a ciclo tra le tre posizioni, per scegliere la posizione desiderata dell'oscillazione, quindi premere il pulsante

 per confermare.



3. Disattivare la modalità benessere

Per disattivare la funzione, quando attiva, premere il pulsante



Avviso: Non direzionare l'aletta a mano, altrimenti la griglia potrebbe non funzionare correttamente. Se la griglia non funziona correttamente, fermare l'operazione per un minuto quindi riavviare l'unità, eseguendo le regolazioni con il telecomando.

Nota:

1. Una volta impostata la funzione flusso d'aria benessere, la posizione della griglia viene fissata.

2. In riscaldamento, è meglio selezionare la modalità .

3. In raffreddamento, è meglio selezionare la modalità .

4. In raffrescamento e deumidifica, utilizzando il condizionatore per un lungo periodo di tempo in condizioni di alto tasso di umidità, dalla griglia potrebbero cadere delle gocce d'acqua di condensa.

■ Funzione Wi-Fi

Se il modello è provvisto di Wi-Fi, premendo il pulsante "WIFI" per 5 secondi si invia un segnale di tethering Wi-Fi. Una volta in modalità binding, l'app mostrerà come effettuare il pairing. Diagramma dell'architettura del sistema

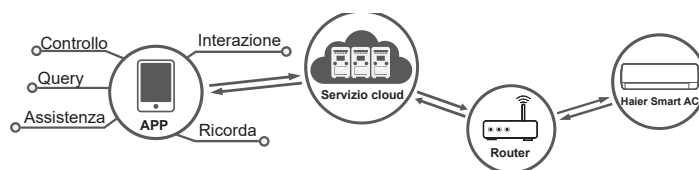

Cosa serve per utilizzarla

Sono necessari uno smartphone e un router wireless in grado di connettersi a Internet.

Lo smartphone deve avere un sistema IOS o Android:

 Sistema IOS
necessita di supporto IOS 9.0 o superiore

 Sistema Android
necessita di supporto Android 5.0 o superiore

Configurazione

Scansiona il codice QR qui sotto per scaricare l'APP "hOn".

oppure ricerca l'APP hOn su:

- App Store (IOS)
- Google Play (Android)
- Huawei AppGallery (Android)

Dopo il download dell'app, registrati, collega il condizionatore d'aria e divertiti a usare hOn per gestire il tuo dispositivo. Fai riferimento alla sezione AIUTO all'interno dell'APP per maggiori dettagli su come registrarsi, collegare l'unità e altre operazioni.





Funzioni aggiuntive

■ Modalità I FEEL

Premere il tasto .

1. Questa funzione può essere usata solo per raffreddamento, riscaldamento oppure modalità auto.

2. Verificare che la temperatura sia nel range di lavoro dell'unità di aria condizionata. Premere il tasto ""; l'icona "

 " comparirà sul display del telecomando. Il telecomando invierà alla scheda PCB l'informazione della temperatura rilevata ogni 3 minuti, e l'unità dell'aria condizionata lavorerà in base all'informazione ricevuta.

3. Per uscire dalla modalità "I FEEL", spegnere la macchina, oppure premere di nuovo il tasto "", oppure cambiare modalità di lavoro.

NOTA:

Quando questa funzione è impostata, il telecomando deve essere posizionato vicino all'utente. Quando la funzione I FEEL è attivata, il telecomando deve essere collocato nell'area in cui l'unità interna può ricevere il segnale inviato dal telecomando.

■ Funzione SELF-CLEAN

(solo per i modelli mono)

Lo scopo di questa funzione è di pulire l'evaporatore del condizionatore.

Quando è necessaria, la funzione self-clean, può essere impostata in due modi.

Se si dispone del tasto , premere il tasto per attivare la funzione; il display del pannello dell'unità interna e del telecomando mostreranno "CL".

Se non si dispone di un tasto , accedere all'applicazione hOn.

Tempo di funzionamento massimo 21 minuti; questa funzione termina automaticamente con il suono "Pi" ripetuto due volte, quindi l'unità ritorna al suo stato originale. Durante le operazioni di SELF-CLEAN (AUTO PULIZIA) la pressione ripetuta del pulsante non è valida e non consente di uscire, per uscire premere il pulsante di "accensione" o passare ad un'altra modalità.

NOTA:

1. Questa funzione non è valida in modalità TIMER/SLEEP.

2. Dopo aver attivato questa funzione, la velocità della ventilazione può diminuire o addirittura fermarsi.

3. È normale che l'unità emetta suoni tipo rumori di espansione per il calore e di contrazione per il freddo.

4. Il tempo di visualizzazione "CL" può avere durate diverse sul

telecomando e sul pannello.

5. Se la temperatura esterna è sotto zero, può provocare il codice di errore "F25" durante le operazioni di autopulizia, ciò fa parte delle normali misure di protezione. Spegner e riaccendere dopo 10 secondi.

6. Condizioni ottimali per eseguire questa operazione: temperatura interna compresa fra 20°C~27°C e umidità interna fra il 35%~60%, temperatura esterna fra 25°C~38°C (stagione di raffrescamento).

■ Funzione SteriClean

(solo per i modelli mono)

La funzione Steri Clean (56°C) può essere gestita solo dall'App hOn.

1° stadio: Self Cleaning (Auto-pulizia) per rimuovere lo sporco (congela l'evaporatore con l'umidità dell'aria e rimuove lo sporco durante lo sbrinamento). Il trattamento idrofilo aiuta ad aumentare l'efficienza del drenaggio dell'acqua.

2° stadio: sterilizzazione ad alta temperatura a 56°C (utilizza il monitoraggio intelligente della temperatura e la tecnologia di controllo della frequenza, per regolare il funzionamento del compressore, in modo da mantenere alta la temperatura dell'evaporatore per oltre 30 minuti per uccidere batteri e virus all'interno del condizionatore d'aria).

3° stadio: raffreddamento rapido dell'evaporatore per migliorare le prestazioni di sterilizzazione. La superficie è rivestita con nanoparticelle d'argento la cui efficienza antibatterica arriva fino al 99%.

Attenzione:

1. La funzione dura 60-80 minuti.

2. Durante il processo potrebbe fuoriuscire aria calda quando l'evaporatore viene riscaldato a 56°C o rimanere a 56°C in estate.

3. La funzione può provocare variazioni della temperatura ambiente in inverno.

4. Quando la temperatura ambiente esterna è superiore a 36°C, la funzione non può essere eseguita. Invece, la funzione Self Clean (auto-pulizia) sarà attivata e durerà 21 minuti.

■ Funzionamento 3-Level-Eco

(solo per i modelli mono)

La funzione 3-Level-Eco è una funzione di risparmio energetico che si attiva premendo il pulsante Eco sul telecomando ().

Il ciclo è: L1→L2→L3→Esci

Premere una volta il tasto ECO per entrare in modalità L1.

Premere di nuovo il tasto ECO per accedere alla modalità L2.

Premere nuovamente il tasto ECO per accedere alla modalità L3.

Funzioni aggiuntive

Continuare a premere il tasto ECO in modalità L3 per uscire da questa funzione.

Ogni volta che si preme il tasto ECO, lo schermo del telecomando e il pannello del condizionatore d'aria mostrano rispettivamente L1/L2/L3 per cinque secondi, quindi tornano alla visualizzazione precedente.

Il tasso massimo di risparmio energetico è del 52%.

Osservazioni:

1. La velocità del ventilatore dell'unità interna verrà regolata in base alla logica del risparmio energetico dopo aver inserito la funzione ECO.

2. La capacità può diminuire quando è selezionata la funzione ECO. Se ciò non soddisfa le vostre esigenze, disattivate la funzione.

3. L'effetto di risparmio energetico si riduce quando la temperatura ambiente esterna è troppo bassa o troppo alta.

4. Questa funzione è disponibile solo per i modelli 1by1 (mono) e non è valida per i modelli 1by2~1by5 (multi).

5. Il tasso di risparmio energetico è stato ricavato da dati di laboratorio confrontando il funzionamento normale ad alta velocità dell'aria senza la funzione Eco a 3 stadi selezionata e il funzionamento con la funzione selezionata.

CONFORMITÀ AI REGOLAMENTI EUROPEI

Climate: T1 Voltaggi:220-240V

CE

Tutti i prodotti sono conformi alle seguenti disposizioni europee:
2014/53/EU (RED) 2014/517/EU (F-GAS) 2010/30/EU (ENERGY)
2009/125/EC (ENERGY) 2006/1907/EC (REACH)

RoHS

I prodotti sono conformi ai requisiti della direttiva 2011/65/EU del Parlamento e del Consiglio Europeo sulla limitazione dell'uso di alcune sostanze pericolose nei dispositivi elettrici ed elettronici (direttiva RoHS UE).

WEEE

In conformità alla direttiva 2012/19/EU del Parlamento Europeo, informiamo il consumatore relativamente ai requisiti per lo smaltimento dei prodotti elettrici ed elettronici.

REQUISITI PER LO SMALTIMENTO:



Il condizionatore acquistato è contrassegnato con questo simbolo, che sta a significare che le parti elettriche ed elettroniche non devono essere mischiate con i rifiuti domestici. Non tentare di aprire il sistema in autonomia: lo smontaggio

del condizionatore, il trattamento del refrigerante, dell'olio e di altre parti deve essere effettuato da un installatore qualificato conformemente alle leggi locali e nazionali pertinenti. I condizionatori devono essere trattati presso strutture di trattamento specializzate per il riutilizzo, il riciclaggio e il ricondizionamento. Garantendo che questo prodotto sia smaltito correttamente, si aiuterà a prevenire possibili conseguenze negative per l'ambiente e la salute umana. Contattare l'installatore o l'autorità locale per ulteriori informazioni. La batteria deve essere rimossa dal telecomando e smaltita separatamente in conformità alle leggi locali e nazionali pertinenti.

Wi-Fi

- Massima potenza di trasmissione wireless (20dBm)
- Range di frequenza operativa (2400 / 2483,5 MHz)

IMPORTANTI INFORMAZIONI RELATIVE AL REFRIGERANTE UTILIZZATO

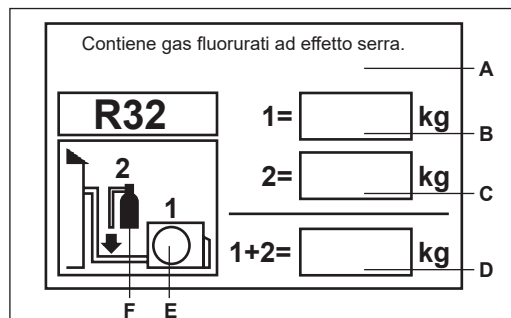

Questo prodotto contiene gas fluorurati ad effetto serra. Non lasciar sfogare nell'atmosfera.

Tipo di refrigerante:R32

Valore GWP* :675

GWP=global warming potential

Inserire, con inchiostro indelebile,

- 1 il carico di refrigerante del prodotto inserito in fabbrica
- 2 il quantitativo aggiuntivo di refrigerante caricato sul campo e
- 1+2 il carico di refrigerante totale

sull'etichetta con il carico di refrigerante in dotazione con il prodotto. L'etichetta compilata deve essere attaccata accanto alla porta di carica-mento del prodotto (es. all'interno del coperchio con il valore di arresto).

A Contiene gas fluorurati ad effetto serra.

B carico di refrigerante del prodotto inserito in fabbrica: vedere la piastra con il nome dell'unità

C quantitativo aggiuntivo di refrigerante caricato sul campo

D carico di refrigerante totale

E unità esterna

F cilindro di refrigerante e collettore per la carica

Installazione unità interna

Attrezzi necessari per l'installazione

- Cacciavite
- Pinza
- Seghetto
- Carotatrice
- Chiave per bulloni (17, 19 e 26 mm)
- Rilevatore di perdite del gas oppure soluzione d'acqua saponata
- Chiave dinamometrica (17 mm, 22 mm, 26 mm)
- Tagliatubi
- Allargatubi
- Lama
- Metro
- Alesatrice

Alimentazione Elettrica

- Prima di collegare la spina alla presa di corrente, accertarsi che la tensione sia corretta.
- L'alimentazione deve essere uguale a quella dell'etichetta corrispondente.
- Installare la macchina su un circuito dedicato di alimentazione.
- Installare una scatola di derivazione in prossimità della macchina dove collegare l'alimentazione. Non allungare il cavo tagliandolo.

Selezione del luogo d'installazione

- Installare in un luogo solido, senza vibrazioni, in grado di supportare in modo sufficiente il peso dell'unità.
- Luogo non soggetto a calore o vapore generato nelle vicinanze, dove i rubinetti e gli scarichi dell'unità non sono disturbati.
- Luogo dove lo scarico è semplice, dove le tubature possono essere collegate all'unità esterna.
- Luogo da dove l'aria fredda può essere diffusa in tutta la stanza.
- Luogo vicino ad una presa di corrente, con sufficiente spazio libero attorno.
- Luogo ad una distanza superiore ad 1 m da dove si trovano televisori, radio, apparati wireless e lampade fluore-scenti.

Schema per l'installazione dell'unità interna ed esterna

I modelli adottano il refrigerante HFC R32.

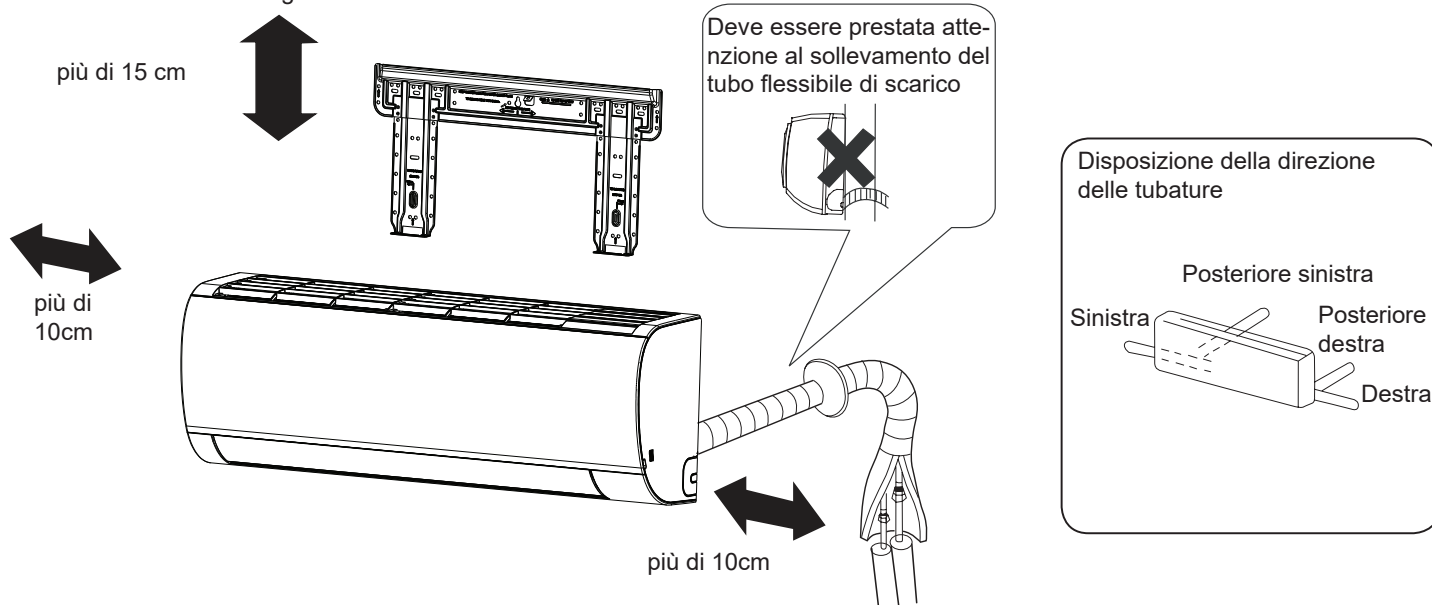

Se si utilizza il tubo di scarico del lato sinistro, assicurarsi che il foro sia libero da ostruzioni.

La distanza tra l'unità interna e il pavimento deve essere superiore ai 2 m.

Attenersi al prodotto acquistato: le immagini sono solo per riferimento.



Installazione unità interna

1 Regolazione della piastra di montaggio e collocazione del foro su parete

Prima installazione della piastra di montaggio

1. Eseguire, in base ai pilastri o architravi nelle vicinanze, un appropriato livellamento della piastra da fissare alla parete, poi bloccare temporaneamente la piastra usando un chiodo d'acciaio.
2. Controllare di nuovo che il livellamento della piastra sia appropriato attaccando un filo a piombo alla parte centrale superiore della piastra, poi fissarla in sicurezza usando il chiodo d'acciaio.
3. Trovare la posizione del foro su parete A/C usando un metro

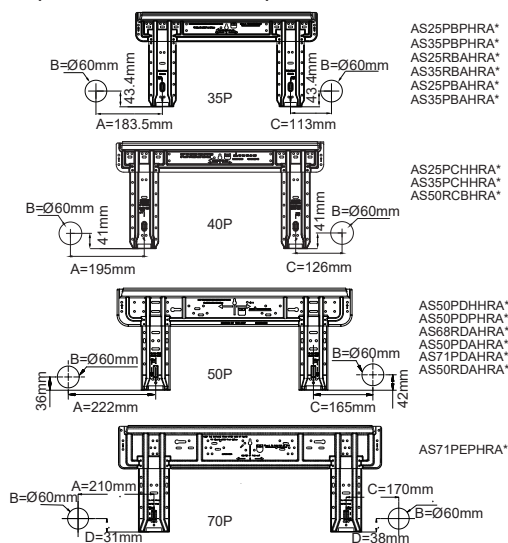

- Se la tubatura è a sinistra, tagliare con una pinza, il coperchio della tuba tubatura sinistra.
- Se la tubatura è posteriore sinistra, piegare i tubi seguendo la direzione delle tubature verso il contrassegno del foro per la tubatura sinistra posteriore che è stampigliato sui materiali d'isolamento termico.

1. Inserire il tubo flessibile di scarico nella scanalatura dei materiali d'isolamento dell'unità interna.
2. Inserire il cavo elettrico interno/esterno dal retro dell'unità interna ed estrarlo dal lato frontale, poi collegarli.
3. Coprire la superficie svasata dell'attacco con olio refrigerante e collegare i tubi. Coprire bene la parte di collegamento con materiale d'isolamento e assicurarsi di fissare con nastro adesivo.

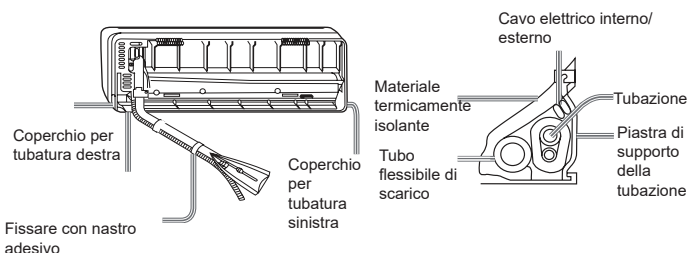

- Il cavo elettrico interno/esterno e il tubo flessibile di scarico devono essere fissati insieme al tubo per il refrigerante usando il nastro protettivo.

[Tubature con altre direzioni]

- Tagliare, con le tenaglie, il coperchio per la tubazione in base alla direzione della stessa e piegarla in base alla posizione del foro sulla parete. Quando si piega, prestare attenzione e non spaccare i tubi.

- Connettere prima il cavo elettrico interno/esterno, quindi estrarre la parte connessa all'isolante termico della parte di connessione speciale.

Installazione della piastra di montaggio su barra laterale ed architrave

- Fissare una barra di montaggio, venduta separatamente, alla barra laterale e all'architrave, quindi fissare la piastra alla barra di montaggio.
- Fare riferimento alla sezione precedente, "Prima installazione della piastra di montaggio", per la posizione del foro.

2 Perforamento del muro e installazione del coperchio foro tubatura

- Fare un buco di 60 mm di diametro, leggermente inclinato verso la parete esterna.
- Installare il coperchio foro tubatura e sigillarlo con stucco dopo l'installazione.

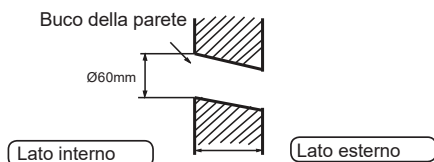

(Sezione del foro su parete) (G) Tubo del foro tubatura

Fissaggio del corpo dell'unità interna

- Attaccare in modo sicuro l'unità esterna sulle tacche superiori della piastra di montaggio. Spostare il corpo da un lato all'altro per verificare che sia fissato in sicurezza.

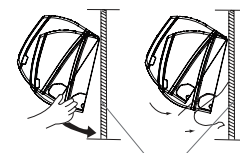

piastra di montaggio

- Per fissare l'unità sulla piastra di montaggio, allontanarlo dal lato inferiore e poi appenderlo in perpendicolare.

Scaricamento del corpo dell'unità da interno

- Quando si scarica l'unità interna, usare la propria mano per sollevare il corpo e lasciare la grappa, quindi sollevare la parte inferiore del corpo leggermente verso l'esterno e sollevare l'unità finché non lascia la piastra di montaggio.

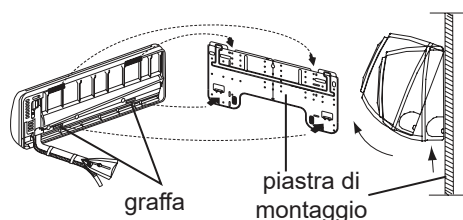

3 Installazione dell'unità interna

Schema della tubatura

[Tubatura posteriore]

- Passare le tubature e il tubo flessibile di scarico, poi fissarli con nastro adesivo.

[Sinistra●tubi parte posteriore sinistra]

4 Collegamento del cavo elettrico interno/esterno

Rimozione della copertura dei cavi

- Togliere il coperchio dei terminali nell'angolo in basso a destra dell'unità interna, quindi togliere la copertura dei fili svitando le viti.

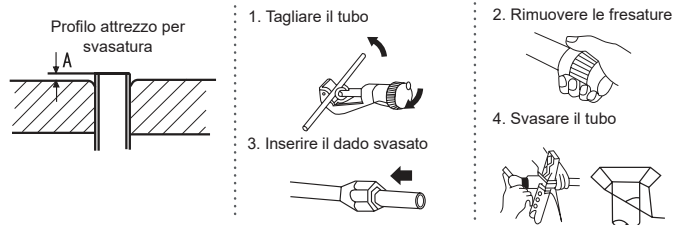
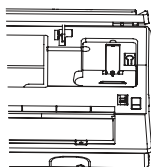

Collegamento del cavo dopo avere installato l'unità interna

1. Inserire dall'esterno il cavo della stanza nella sinistra del foro su parete, nel quale è già stato installato il tubo.
2. Estrarre il cavo sulla parte frontale e collegarlo facendo un anello.

Collegamento del cavo prima di avere installato l'unità interna

- Inserire il cavo dal lato posteriore dell'unità e poi estrarlo sul lato frontale. Unità interna
- Allentare le viti ed inserire completamente le estremità del cavo nel blocco terminali, poi stringere le viti.
- Tirare leggermente il cavo per accertarsi che i cavi siano stati inseriti e fissati in modo appropriato.
- Dopo avere collegato i cavi, non dimenticare mai di stringere i cavi collegati con la copertura dei cavi. All'unità esterna

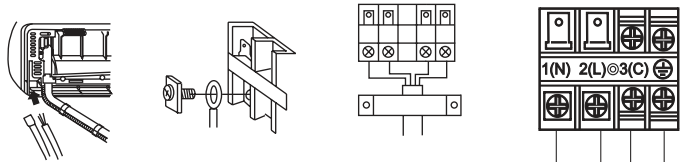

Nota: Quando si collegano i cavi, controllare con attenzione i numeri di terminale dell'unità interna ed esterna. Se il cablaggio non è corretto, non sarà possibile eseguire in modo appropriato le operazioni e si provocheranno danni.

Cavi di collegamento	4G1.0mm ²
----------------------	----------------------

1. Se il cavo d'alimentazione è danneggiato, deve essere sostituito dal produttore, il suo rappresentante o persona similmente qualificata. Il tipo di cavo di collegamento è H07RN-F.
 2. Se il fusibile della scheda PC è saltato, sostituirlo con uno di tipo T.3.15A/250VAC (interno).
 3. Il metodo di cablaggio deve essere in linea con le normative di cablaggio locali.
 4. Dopo l'installazione, la spina deve essere facilmente raggiungibile.
- Nel cablaggio, si deve prevedere un interruttore magneto termico a 2 poli. La cui distanza tra i morsetti deve essere superiore a 3mm.

5 Installazione della sorgente d'alimentazione

- La sorgente d'alimentazione deve essere usata esclusivamente per il condizionatore.
- Se il condizionatore è installato in un luogo umido, installare un interruttore di circuito con messa a terra.
- Per l'installazione in altri luoghi, usare un interruttore di circuito il più lontano possibile.

6 Taglio e svasatura dei tubi

- Il taglio dei tubi si esegue con un tagliatubi e ed il materiale in eccesso deve essere rimosso.
- Eseguire la svasatura, per creare la cartella di collegamento.

Attrezzatura per svasatura	Attrezzatura convenzionale per svasatura		
Tipo a frizione	tipo a frizione (tipo rigido)	Tipo dado ad alette (tipo imperiale)	
A	0~0.5 mm	1.0~1.5 mm	1.5~2.0 mm

Corretto	Scorretto				

7 Sullo scarico

- Installare il tubo flessibile di scarico in modo che sia inclinato correttamente verso il basso.
- Non installare lo scarico come mostrato di seguito.

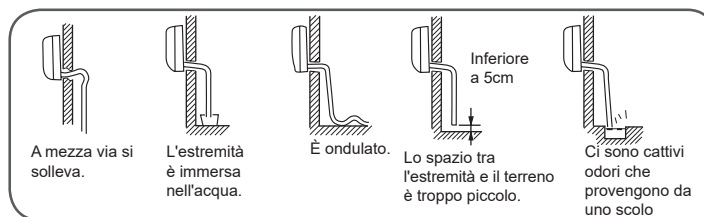

- Versare dell'acqua nel raccogliatore dell'unità interna ed accertarsi che sia scaricata in sicurezza all'esterno.
- Se il tubo flessibile di scarico collegato si trova in una stanza, isolarlo in modo appropriato.

8 Sullo scarico

Codice di indicazione	Descrizione dei problemi	Analisi e diagnosi
E1	Guasto del sensore della temperatura ambiente	Errore collegamento del connettore; Termostato guasto;
E2	Sensore scambiatore di calore non funzionante	Errore PCB;
E4	Errore EEPROM interno	Errore dati EEPROM; Errore EEPROM; Errore PCB;
E7	Errore di comunicazione tra l'unità interna ed esterna	Errore di trasmissione del segnale tra l'unità interna ed esterna a causa di un errore del cablaggio; Errore PCB;
E14	Malfunzionamento del motore della ventola interna	Arresto dell'operazione a causa della rottura di un cavo all'interno del motore della ventola; Arresto dell'operazione a causa della rottura dei cavi dell'adduttore del motore della ventola; Rilevamento errore a causa di un errore dell'unità PCB interna;

9 Controllo dell'installazione e collaudo





- Spiegare accuratamente al cliente come funziona e come si usa il condizionatore in base alle istruzioni del manuale d'uso.

Elenco di controllo per il collaudo

- Fare un segno di spunta ✓ nelle caselle
- Perdita di gas sui collegamenti dei tubi?
- Isolamento termico sui collegamenti dei tubi?
- I cavi di collegamento dell'unità interna ed esterna sono inseriti in sicurezza nel blocco terminale?
- I cavi di collegamento dell'unità interna ed esterna sono ben fissati?
- Lo scarico è stato eseguito correttamente?
- La messa a terra è collegata in sicurezza?
- L'unità interna è fissata in modo sicuro?
- La tensione della sorgente di alimentazione è regolamentare?
- Ci sono dei rumori?
- Gli indicatori luminosi si illuminano in modo normale?
- Le funzioni di raffreddamento e riscaldamento (per i modelli con pompa di calore) vengono eseguite in modo normale?
- Il funzionamento del regolatore della temperatura d'ambiente è normale?

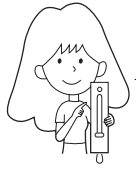
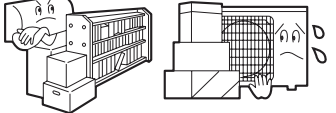

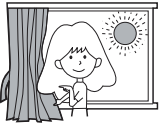
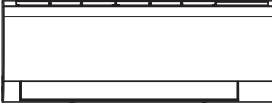
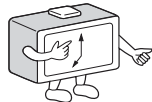
Manutenzione

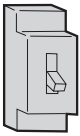
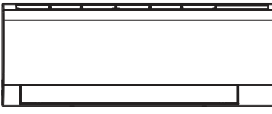
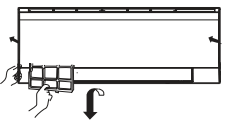
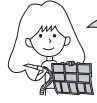
Per un utilizzo intelligente del condizionatore

<p>Impostazione della temperatura ambiente adeguata.</p>  <p>temperatura adeguata</p>	<p>Non bloccare la presa o lo scarico dell'aria.</p> 	<p>Telecomando</p>  <p>Non usare acqua, pulire il telecomando con un panno asciutto. Non usare sgrassatori o panni imbevuti in sostanze chimiche.</p>	<p>Condizionatore</p> <p>Pulire il condizionatore usando un pan-no soffice e asciutto. Per le macchie resistenti, usare un detergente neutro diluito con acqua. Strizzare bene il panno prima di passarlo, quindi togliere completamente il detergente.</p> 
<p>Non esporre a luce diretta in raffrescamento</p>  <p>Durante il funzionamento di raffreddamento impedire la penetrazione della luce diretta del sole con tende o ciechi.</p>	<p>Usare il timer efficacemente.</p>  	<p>Per la pulizia non usare quanto segue</p> <p>Non utilizzare prodotti chimici o panni trattati chimicamente per pulire l'unità.</p> <p>Non utilizzare benzene, diluente per vernici, polvere lucidante o altri solventi per pulire l'unità. Possono causare crepe o deformazioni delle superfici in plastica.</p> <p>Acqua calda oltre i 40°C (104°F) può provocare scoloritura o deformazione.</p>  	
<p>Se si prevede di non utilizzare l'unità a lungo, spegnere l'alimentazione usando l'interruttore principale.</p>  <p>SPEGNIMENTO</p>	<p>Usare le leve efficacemente.</p> 	<p>Pulizia del filtro dell'aria</p> <ol style="list-style-type: none"> 1. Aprire la griglia di aspirazione tirandola verso l'alto. 2. Estrarre il filtro. <p>Spingere la linguetta che si trova al centro del filtro leggermente finché non viene rilasciata dal fermo ed estrarre il filtro spingendolo in basso.</p> <ol style="list-style-type: none"> 3. Pulire il filtro. <p>Usare acqua o un aspirapolvere per rimuovere la polvere o lavare il filtro con l'acqua. Dopo il lavaggio, asciugare completamente il filtro all'ombra.</p> <ol style="list-style-type: none"> 4. Fissare il filtro. <p>Fissare il filtro correttamente, in modo tale che l'indicazione "FRONT" (parte frontale) sia rivolta in avanti. Accertarsi che il filtro sia completamente fissato sopra il fermo. Se i filtri di destra e di sinistra non sono fissati correttamente, potrebbero generarsi difetti</p> <ol style="list-style-type: none"> 5. Chiudere la griglia di aspirazione.   <p>Una volta ogni due settimane</p>	

Risoluzione dei problemi

Prima di richiedere l'assistenza, controllare il seguente elenco.

	Fenomeno	Causa o punti di controllo		Fenomeno	Causa o punti di controllo
Problemi di funzionamento	Il sistema non si riavvia immediatamente.	<ul style="list-style-type: none"> • Quando si spegne l'unità, come misura protettiva, non è possibile riavviare il sistema prima che siano trascorsi 3 minuti. • Quando la spina è scollegata e ricollegata alla presa di corrente, il circuito di protezione sarà attivato per 3 minuti per proteggere il condizionatore. 	Problemi di funzionamento		dall'improvviso raffreddamento dell'aria interna.
	L'unità è rumorosa	<ul style="list-style-type: none"> • Durante il funzionamento della macchina o quando è ferma, si potrebbero udire rumori simili a gorgoglii o soffi. Questi rumori sono più evidenti durante i primi 2-3 minuti di funzionamento. (Il rumore è generato dal liquido refrigerante che circola nel sistema.) • Durante il funzionamento della macchina si potrebbero udire rumori simili a crepitii. Questi rumori sono generati dalle coperture che si espandono o si riducono in seguito al cambio di temperatura. • Se il flusso d'aria emette un rumore forte quando l'unità è in funzione, probabilmente il filtro dell'aria è sporco. 		In modalità deumidifica, la velocità del ventilatore non può essere cambiata.	<ul style="list-style-type: none"> • In modalità deumidifica, se la temperatura ambiente scende sotto i 2 °C, l'unità si avvierà a intervalli a velocità bassa, indipendentemente dall'impostazione del ventilatore.
	Sono percepibili odori.	<ul style="list-style-type: none"> • Questo fenomeno accade perché il sistema fa circolare gli odori della stanza, come quelli dei mobili, delle vernici o delle sigarette. 			<ul style="list-style-type: none"> • La spina è collegata alla presa di corrente? • C'è un black-out? • Si è bruciato il fusibile?
	Esce vapore o fumo.	<ul style="list-style-type: none"> • Durante il funzionamento a Condizionatore o deumidificatore l'unità interna può emettere del vapore. Questo è provocato 		Raffreddamento mediocre	<ul style="list-style-type: none"> • Il filtro dell'aria è sporco? Di norma deve essere pulito ogni 15 giorni. • La presa e l'uscita d'aria sono ostruite? • La temperatura è impostata correttamente? • Ci sono porte o finestre aperte? • La luce del sole entra direttamente nella stanza mentre è in funzione il condizionatore? (usare le tende) • Ci sono troppe sorgenti di calore o troppe persone nella stanza mentre è in funzione il condizionatore? 

Avvertenze

⚠ AVVISO

Per l'installazione chiamare il negozio preposto alla vendita/assistenza.

Non tentare di installare il condizionatore da soli, poiché lavori inadeguati possono causare scosse elettriche, incendi, perdite d'acqua.

⚠ AVVISO

In caso di anomalie come odore di bruciato, spegnere subito l'apparecchio e contattare il rivenditore.



SPEGNIMENTO



!
APPLICAZIONE RIGOROSA

Usare una presa dedicata dotata di salvavita.

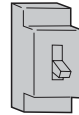

Verificare che lo scarico sia installato adeguatamente.

!
APPLICAZIONE RIGOROSA

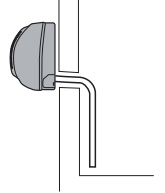

Connettere completamente il cavo di alimentazione alla presa.



!
APPLICAZIONE RIGOROSA

Utilizzare la tensione giusta



!
APPLICAZIONE RIGOROSA

1. Non usare un cavo di alimentazione con prolunga o connesso a metà
2. Non installare dove c'è la possibilità di perdite di gas infiammabili.
3. Non esporre l'unità a vapore acqueo o vapore di olio.

⊘
DIVIETO

Non usare un cavo di alimentazione collegato anche ad altro.

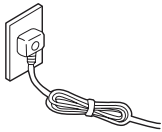

⊘
DIVIETO

Fare attenzione a non danneggiare il cavo di alimentazione.

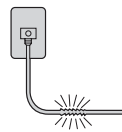

⊘
DIVIETO

Non inserire oggetti nella presa o nello scarico dell'aria.

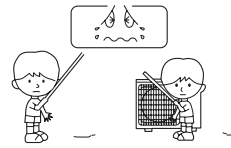

⊘
DIVIETO

Non avviare o arrestare l'esercizio disconnettendo il cavo di alimentazione, ecc.

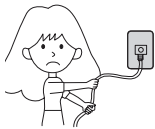

⊘
DIVIETO

Non dirigere il flusso dell'aria direttamente verso le persone, in particolare verso bambini o persone anziane.

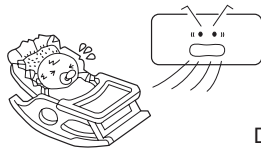

⊘
DIVIETO

Non tentare di riparare o di ricostruire il sistema da soli.

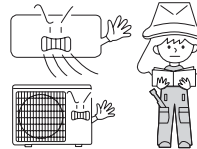

Connettere il cavo di messa a terra.

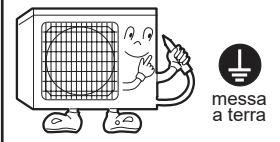

⏚
messa a terra

⚠ AVVISO

Non utilizzare per conservare alimenti, opere d'arte, apparecchiature particolari, per l'allevamento o la coltivazione.

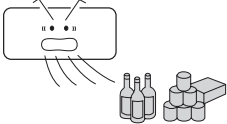

⊘
DIVIETO

Cambiare l'aria di tanto in tanto, in particolare se contemporaneamente viene utilizzata la cucina a gas.

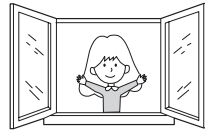

!
APPLICAZIONE RIGOROSA

Non toccare l'interruttore con le mani bagnate.

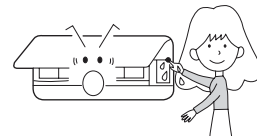

⊘
DIVIETO

Non installare vicino a camini o ad altri apparecchi per il riscaldamento.

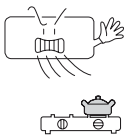

⊘
DIVIETO

Verificare le buone condizioni del supporto di installazione.

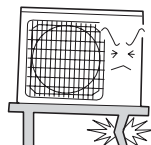

⊘
DIVIETO

Non versare acqua nell'unità per pulirla.

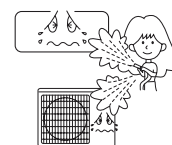

⊘
DIVIETO

Non mettere animali o piante nella direzione del flusso dell'aria.

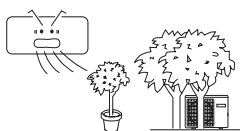

⊘
DIVIETO

Non posizionare nessun oggetto sull'unità o salire su di essa.



⊘
DIVIETO

Non posizionare vasi di fiori o contenitori pieni d'acqua sopra l'unità.

⊘
DIVIETO

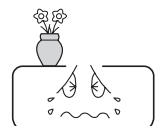

Avvertenze

● Non ostruire o coprire la griglia di ventilazione del condizionatore. Non mettere le dita o altri oggetti nelle uscite/entrate e nella leva di oscillazione.

● L'utilizzo di questo apparecchio non è idoneo per persone con capacità fisiche, sensoriali o mentali ridotte (inclusi bambini) o senza un'adeguata esperienza e conoscenza del suo utilizzo, a meno che non vengano sorvegliate o ricevano istruzioni da una persona responsabile della loro sicurezza. Sorvegliare i bambini, in modo da assicurarsi che non giochino con l'apparecchio.

Specifiche:

● Il circuito del refrigerante è a prova di perdite.

La macchina è adattiva nella seguente situazione:

1. Intervallo di temperatura ambiente applicabile:

Raffrescamento	Interno	Massimo: D.B/W.B 35°C/24°C Minimo: D.B/W.B 21°C/15°C
	Esterno	Massimo: D.B/W.B 43°C/26°C Minimo: D.B -20°C
Riscaldamento	Interno	Massimo: D.B 27°C Minimo: D.B 10°C
	Esterno	Massimo: D.B/W.B 24°C/18°C Minimo: D.B -20°C Minimo: D.B -30°C (Solo per le unità Nordic)

2. Se il cavo di alimentazione dovesse danneggiarsi, deve essere sostituito dal produttore o dall'agente preposto all'assistenza o da persona similmente qualificata.

3. Se il fusibile del condizionatore sulla scheda PCB dovesse danneggiarsi, cambiarlo con il tipo T. 3.15A/ 250V. Se il fusibile dell'unità esterna dovesse rompersi, cambiarlo con il tipo T.25A/250V.

4. Il metodo di cablaggio deve essere in linea con le normative di cablaggio locali.

5. Dopo l'installazione, la spina deve essere facilmente raggiungibile.

6. La batteria usata deve essere smaltita correttamente.

7. L'apparecchio non è destinato all'uso da parte di bambini o di invalidi senza una supervisione.

8. I bambini devono essere controllati così da garantire che non giochino con l'apparecchio.

9. Usare la spina elettrica adeguata, adatta al cavo di alimentazione.

10. La spina e il cavo di connessione devono aver acquisito l'attestazione locale.

11. Per proteggere le unità, spegnere prima il condizionatore, e disattivare l'alimentazione almeno dopo 30 secondi.

Address: Haier Industrial Park, Haier Road, Hi-Technology Zone,
Qingdao City, Shandong Province, P.R. China

Contacts: TEL +86-532-8893-7937

Website: www.haierhvac.eu

Indholdsfortegnelse

ADVARSEL.....	1
DELE OG FUNKTIONER	3
Betjening.....	4
Installation af indedelen.....	10
Vedligeholdelse	13
Fejlfinding	13
Sikkerhedsforanstaltninger	14

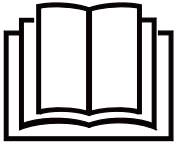

Læs forholdsreglerne i denne manual grundigt før anlægget tages i brug.



Dette anlæg er forfyldt med kølemiddel R32.

Opbevar denne manual hvor brugeren let kan finde den.

ADVARSEL

- Brug aldrig andre midler end de af producenten anbefalede, til fremskyndning af afrimning sprocssen eller rengøring.
- Produktet skal opbevares i et rum uden antændelseskilder i kontinuerlig drift (fx åben ild, et gasapparat i drift eller en elvarmer i drift).
- Undgå, at gennembore eller brænde produktet.
- Vær opmærksom på at kølemidler kan være lugtfri.
- Anlægget skal installeres, idriftsættes og opbevares i et rum der har et gulvareal på mere end 3 m².
- Hvis forsyningskablet bliver beskadiget, skal det udskiftes af leverandøren eller en autoriseret servicetekniker, for at undgå fare.
- Anlægget kan benyttes af børn fra 8 år og op, samt af personer med reducerede fysiske, sensoriske og mentale evner eller manglende erfaring eller viden, hvis de er under opsyn, eller er blevet instrueret i hvordan apparatet bruges på sikker vis, og forstår de farer der er forbundet med dette. Børn må ikke lege med produktet. Rengøring og egen vedligeholdelse må ikke udføres af børn, medmindre de er under opsyn.
- Kabelinstallationer for anlægget skal udføres i overensstemmelse med gældende lokale regler.
- Alle kabler skal være godkendte og egnede til formålet. Under installationen af anlægget, når forsyningskablerne bliver afbrudt, skal det sikres at jordlederen er den sidste der afbrydes. Varmepumpens afbryder skal afbryde på alle poler. Afstanden mellem dens to kontakter skal minimum være 3mm. Denne skal indgå som en fast integreret del af installationen.
- Sørg for, at installationen bliver udført i fuld overensstemmelse med gældende lokale regler af professionelle installatører.
- Sørg for at tilslutningen af jordlederen er udført korrekt og pålideligt.
- Der skal installeres et godkendt fejlstrømsrelæ.
- Der må ikke benyttes andre kølemidler end det på udedelen anviste (R32) under installation, flytning eller reparation. Brug af andre kølemidler kan medføre driftsproblemer eller skade på enheden samt pådragelse af personskader.



Denne enhed indeholder en UV-C-lampe.

ADVARSEL

- Læs servicevejledningen omhyggeligt, før du åbner apparatet.
- Øjnene eller huden kan blive irriteret, hvis de udsættes for luftindtaget og de indvendige dele. Ved adgang til luftfilteret og vedligeholdelse skal du sørge for, at strømmen er afbrudt, før du nærmer dig produktet.
- UV-C-barrierer med UV-strålingsfaresymbolet må ikke fjernes.
- Brug ikke udstyr, der er tydeligt beskadiget.
- UV-C-lampe må ikke betjenes uden for apparatet.
- Før udskiftning, rengøring eller anden vedligeholdelse af UV-C lampen skal enheden afbrydes fra strømforsyningen.
- Frontpanelet med UV-strålingsfaresymbolet har en Hall-kontakt til at afbryde strømforsyningen til UV-C lampen, hvis der er UV-C-stråling til stede, for din sikkerheds skyld. Du må ikke dække Hall-kontakten med magneter og andre lignende materialer.
- Før du åbner frontpanelet med UV-strålingsfaresymbolet med henblik på vedligeholdelse af brugeren, anbefales det at afbryde strømforsyningen.
- Hvis UV-C lampen er beskadiget, skal den udskiftes af producenten, dennes serviceagent eller en tilsvarende kvalificeret person for at undgå fare.
- Utilsigtet brug af udstyret eller beskadigelse af huset kan føre til farlig UV-C-stråling, der kan lække. Selv små doser af UV-C-stråling kan skade øjne og hud.
- Denne funktion er tilgængelig for følgende modeller:
AS25PBPHRA-PRE AS25PBAHRA-PRO AS25PCHHRA-NR AS25PBPHRA-BH AS25PBPHRA-S
AS35PBPHRA-PRE AS35PBAHRA-PRO AS35PCHHRA-NR AS35PBPHRA-BH AS35PBPHRA-S
AS50PDPHRA-PRE AS50PDAHRA-PRO AS50PDHHRA-NR AS50PDPHRA-BH AS50PDPHRA-S
AS71PEPHRA-PRE AS71PDAHRA-PRO

DELE OG FUNKTIONER

Indedelen

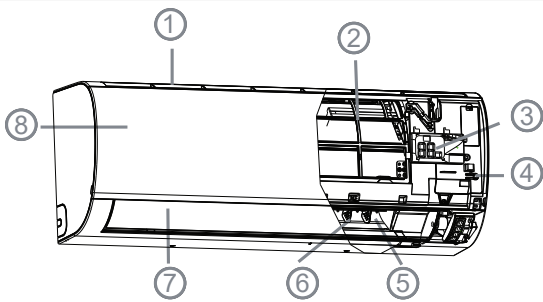

- 1. Luftindtag (justerer luftstrøm højre-venstre)
- 2. Luftrensningsfilter (monteret indvendig)
- 3. Display
- 4. Nødkontakt
- 5. Luftafkast
- 6. Lodrette lameller (justerer luftstrøm op-ned. Må ikke betjenes manuelt)
- 7. Vandrette lameller
- 8. Indsugningsgitter

Display board

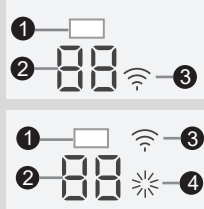

- 1. Signal receiver
- 2. Setting temp. display
- 3. Wi-Fi
- 4. Operation mode indicator (lights up when the compressor is on.)

Bemærk:

Den faktiske luftindtagsrist kan variere fra den i manualen viste, afhængig af hvilken model der er anskaffet.

Udedelen

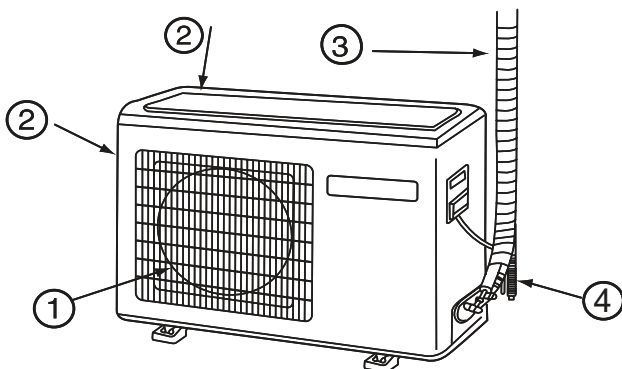

- 1. Luftafkast
- 2. Luftindtag
- 3. Rør og kabeltilslutning
- 4. Drænslange

Bemærk venligst, at ovenstående billede kun er til reference. Dette kan meget afhænge af den købte enhed.

Fjernbetjening

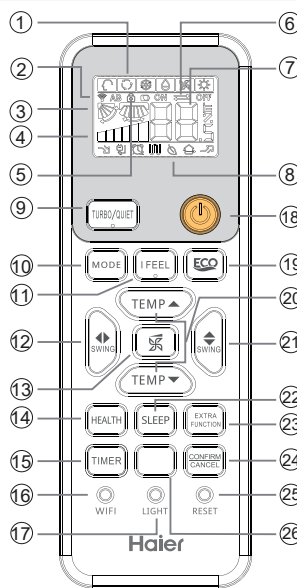

forskellige funktioner

Driftstilstand	QUIET	SLEEP	ECO	HEALTH	TURBO
Fjernbetjening					

- 9. TURBO/QUIET-knap
- 10. MODE -knap
- 11. I FEEL -knap
- 12. SWING left/right -knap
- 13. FAN SPEED -knap
- 14. HEALTH -knap
- 15. TIMER -knap
- 16. WIFI -knap
- 17. LIGHT -knap
- 18. POWER ON/OFF -knap
- 19. ECO -knap
- 20. TEMP -knap
- 21. SWING up/down -knap
- 22. SLEEP -knap
- 23. Yderligere funktionsknapper
Funktion: A-B-kode---->Sund luftstrøm position 1---->Sund luftstrøm position 2 ---->10°C opvarmning (Hvis der ikke er 10°C knappen) ---->°F/°C konvertering
- 24. CANCEL/CONFIRM -knap
Funktion: Instilling og annullering af timer, andre yderligere funktioner
- 25. RESET -knap
Hvis fjernbetjeningen fungerer unormalt, tryk denne knap i 3 sekunder for at nustille fjernbetjeningen.
- 26. 10 °C -knap (speciel varmesætfunktion: 10 graders opvarmning opretholdes) or SELF CLEAN -knap

1. Visning af driftstilstand

Driftstilstand	AUTO	COOL	DRY	FAN	HEAT
Fjernbetjening					

- 2. Display til afsendelse af signal
- 3. Visning af Swing
- 4. Visning af ventilatorhastighed

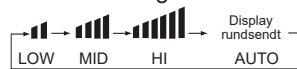

- 5. Visning af Lock
- 6. Visning af Timer ON
Visning af Timer OFF
- 7. Temperaturvisning
- 8. Visning af status for

Loading of the battery

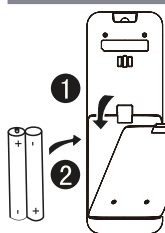

- 1. Fjern batteridækslet;
- 2. Isæt 2 AAA batterier som illustreret. Sørg for at vende batterierne korrekt i forhold til "+" og "-".
- 3. Påsæt batteridækslet igen.

Bemærk

- 1. afstanden mellem signaloverførselshovedet og modtagerhullet skal være inden for 7 m uden nogen forhindring.

- 2. Når der er installeret lysstofrør med elektronisk start eller lysstofrør med omskiftning eller trådløs telefon i rummet, kan modtageren blive forstyrret i modtagelsen af signalerne, så afstanden til indendørsenheden skal være kortere.
- 3. Fuldt display eller uklart display under drift indikerer, at batterierne er opbrugt. Skift venligst batterier.
- 4. Hvis fjernbetjeningen ikke kan køre normalt under drift, skal du tage batterierne ud og sætte dem i igen flere minutter senere.

Tip: Tag batterierne ud, hvis fjernbetjeningen ikke skal bruges i en længere periode. Hvis der er et display efter udtagning, skal du bare trykke på reset-tasten.

Betjening

Basisdrift

Fjernbetjening

1. Enheden starter op.

Tryk på ON/OFF på fjernbetjeningen, enheden starter.

2. Tryk på tilstandsknappen for at vælge driftstilstand.

Tryk på MODE (TILSTAND) knappen: Hver gang der trykkes på knappen, ændres tilstanden som følger:

AUTO mode (autotilstand) ---->Cooling mode (køletilstand) ---->DRY mode (tørretilstand) ---->FAN mode (blæsertilstand) ---->Heating mode (varmetilstand)

3. Vælg temp. indstilling

Tryk på  / 

 Hver gang der trykkes på knappen, øges temperaturen med 1°C. Hvis knappen holdes nede, øges den hurtigt.

 Hver gang der trykkes på knappen, falder temperaturen med 1°C. Hvis knappen holdes nede, falder den hurtigt.

Vælg den ønskede temperatur.

4. Ventilatorens hastighed

Tryk på knappen for ventilatorhastighed.

For hvert tryk ændres blæserhastigheden som følger:





Enheden kører med den valgte ventilatorhastighed.

Når FAN (blæser) indstilles til AUTO (auto), airconditionen justerer blæserhastigheden automatisk ifølge rumtemperatur.

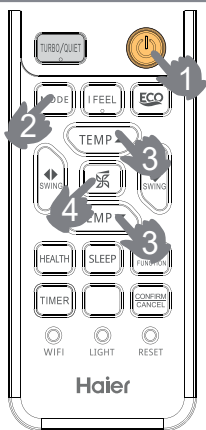
Tilstand	Fjernbetjening	Bemærkninger
Automatisk		I automatisk drift vælger klimaanlægget automatisk køle- eller varmedrift afhængigt af rumtemperaturen. Når ventilatoren er indstillet til automatisk tilstand, justerer klimaanlægget automatisk ventilatorhastigheden i forhold til rumtemperaturen.
Køling		Kun køling
Affugtning		I affugtningstilstand kører enheden med mellemrum med lav hastighed, når rumtemperaturen er under den indstillede temperatur +2 °C, uanset indstillingen af ventilatorstilstand.



Opvarmning		I opvarmningstilstand blæses der varm luft i kort tid takket være anti-kølefunktionen. Når ventilatoren er indstillet til automatisk tilstand, justerer klimaanlægget automatisk ventilatorhastigheden i forhold til rumtemperaturen.
Ventilatorer		I ventilatorstilstand kører enheden ikke i køle- eller opvarmningstilstand, men kun i ventilatorstilstand, og i ventilatorstilstand er den automatiske tilstand ikke tilgængelig. Og temperaturindstillingen er deaktiveret. I blæsertilstand er det ikke muligt at anvende dvalefunktion.

Nødbetjening og testfunktion

På/av-manøvrering:

- Kør kun i denne driftstilstand hvis fjernbetjeningen er defekt eller bortkommet. Med denne funktion kan anlægget køre automatisk i et stykke tid.
- Når kontakten for nødbetjening trykkes ned i 0-5 sekunder, lyder der en "Pi" lyd en enkelt gang, hvilket betyder at funktionen nu er aktiveret.
- Når anlægget sluttes til for første gang og nødfunktionen aktiveres, kører enheden automatisk i en af følgende 2 tilstande:



Room temperature	Designated temperature	Timer mode	Fan speed	Operation mode
Above 24 °C	24 °C	No	AUTO	COOL
Below 24 °C	24 °C	No	AUTO	HEAT

- Det er ikke muligt at ændre indstillingerne for temperatur og ventilatorhastighed. Det er heller ikke muligt at køre i TIMER eller DRY drift.

Testfunktion:

Kontakten til testfunktionen er den samme som den til nødbetjeningen.

- Bruges til test af kølefunktion. (Også selvom rumtemperaturen er under 16 °C).



Aktivér kun når anlægget er slukket.

- Hvis du holder kontakten nede i mere end 5 sekunder, hører du "Pi" lyden 2 gange. Slip kontakten igen. COOL drift vil nu starte med ventilatorhastighed på "Hi", og testfunktionen er nu aktiv.



Betjening

Komfortabel søvn

Tryk på  knappen, fjernbetjeningen vil vise  og derefter opnå til sleep-funktion.

Tryk igen på denne  -knap, sleepfunktionen annulleres.



Funktionsmåde

1. I COOL og DRY drif

Når SLEEP funktionen har været aktiv i 1 time hæves temperaturen med 1 °C højere end sætpunktet. Efter endnu én time hæves temperaturen med endnu 1 °C. Anlægget kører videre i yderligere 6 timer før det stopper. Temperaturen er en smule højere end temperatursætpunktet, så rumtemperaturen ikke bliver for lav til en god nats søvn.

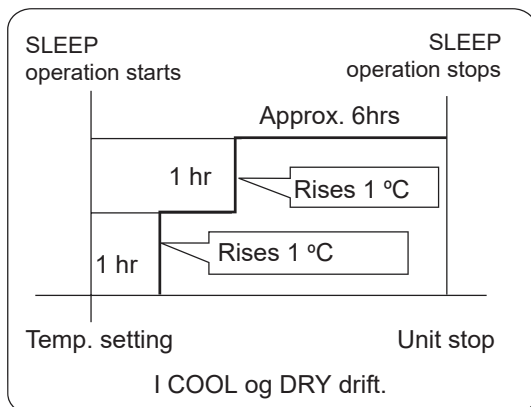

2. I HEAT dri

Når SLEEP-funktionen har været aktiv i 1 time, bliver temperaturen 2 °C lavere end sætpunktet. Efter endnu 1 time reduceres temperaturen med endnu 2 °C. Efter 3 timer mere stiger temperaturen med 1 °C. Anlægget kører videre i yderligere 3 timer før det stopper. Temperaturen er lavere end sætpunktet for at sikre at rumtemperaturen ikke bliver for høj til en god nats søvn.

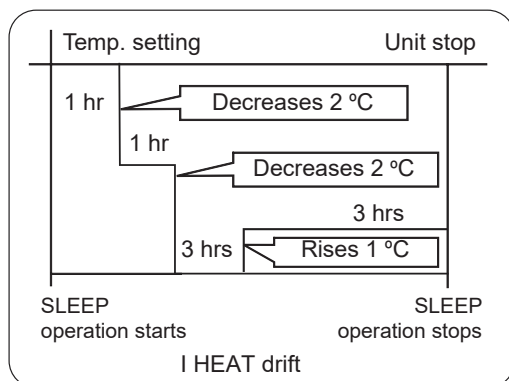

3. I automatisk tilstand

Apparatet fungerer i den tilsvarende dvaletilstand, som svarer til den automatisk valgte driftstilstand.

4. I ventilatorstilstand

Den har ikke en dvalefunktion.

5. Indstil ændring af blæserhastighed

Indstil blæserhastigheden til lav, hvis enheden tændes under søvntiden.

Bemærk:

SLEEP (SØVN) tilstanden kan ikke indstilles samtidigt, når har TIMER ON (TIMER TIL) tilstanden allerede indstillet. Hvis du indstiller TIMER ON (TIMER TIL) tilstanden, mens SLEEP (SØVN) tilstanden allerede har indstillet, annulleres SLEEP (SØVN) tilstanden. TIMER OFF (TIMER FRA) tilstand og SLEEP (SØVN) tilstand kan indstilles samtidigt. Enheden forbliver tændt før indstillede tidspunktet.

SWING-funktion

1. Op/ned luftstrømningsretning SWING

Lodret klap



COOL/DRY/AUTO/FAN



HEAT

Initial state

2. Højre/venstre luftstrømningsretning SWING

For hvert tryk på -knappen, ændrer visningen på fjernbetjeningen sig på følgende vis:

Fjernbetjening:



Initial state

Bemærk: for nogle modeller: fjernbetjeningen har en  knap,

men airconditionen har ikke auto-justeringsfunktionen til venstre- og højre-luftstrøm. Denne funktion kan ændre retningen af lodrette blade manuelt. Denne funktion er tilgængelig for følgende modeller:

AS25PBPHRA-PRE	AS25RBAHRA-PL	AS25PBPHRA-BH	AS25RBAHRA-5
AS35PBPHRA-PRE	AS35RBAHRA-PL	AS35PBPHRA-BH	AS35RBAHRA-5
AS50PDPHRA-PRE	AS50RCBHRA-PL	AS50PDPHRA-BH	AS50RDAHRA-5
AS71PEPHRA-PRE	AS68RDAHRA-PL	AS25PBPHRA-S	AS68RDAHRA-5
AS25PCHHRA-NR	AS50RDAHRA-PL	AS35PBPHRA-S	
AS35PCHHRA-NR	AS50PDHRA-NR	AS50PDPHRA-S	

• Når du justerer klappen manuelt, skal du slukke for enheden.

• Når luftfugtigheden er høj, kan der opstå kondensat ved luftafkastet hvis alle lodrette lameller er ført helt til ent en venstre eller højre.

• Det tilrådes at det undgås at holde de vandrette lameller i nedadpegende position i lang tid under køle- eller tørredrift, da der ellers opstår mulighed for dannelse af kondensat.

• Når systemet genstartes med fjernbetjeningen, vil det automatisk huske den tidligere indstillede svingposition.

QUIET/TURBO tørredrift

Denne funktion bruges når der er behov for ro til hvile, læsning eller lignende. Ved. Når du har brug for hurtig opvarmning eller køling, kan du søge denne funktion.

Betjening

Tryk på  knappen, du kan skifte funktionen mellem "Turbo" og "Rølig". Hver gang der trykkes på knappen, fjernbetjeningen skifter funktion som nedenfor:



Bemærk: Når du bruger Turbo-funktionen, blæserhastigheden er hurtigst, når du bruger Rølig-funktionen blæserhastigheden er langsomst.

Sundhedsoperationer

(Denne funktion er ikke tilgængelig på nogle modeller).

Tryk på  knappen, fjernbetjeningen vil vise  og

derefter opnå til health-funktion. Tryk igen på denne 

-knap, healthfunktionen annulleres.

Germicidal UVC-funktion:

Den anvender den mest effektive ultraviolette stråling i c-båndet til bakteriedræbende virkning, fjerner bakterier og andre skadelige mikroorganismer fra luften og har en betydelig effekt på luftkvaliteten.

Bemærk:

1. Det anbefales at tænde den bakteriedræbende UV-funktion i 1-2 timer i løbet af dagen, længere tid vil påvirke UV-lampeens levetid.
2. Se ikke direkte på UV-lampe og rør den ikke med hænderne, når steriliseringsfunktionen er tændt. Sluk for steriliseringsfunktionen, før du åbner panelet.
3. Når desinfektionsfunktionen er slået til, kan der forekomme et svagt blåt lys i nærheden af klimaanlæggets indgang.
4. UV-lyset tændes kun, når den interne ventilator er aktiveret, og sundhedsfunktionen er slået til.
5. UVCPro-modulerne steriliseres af ultraviolet lys og lyser, når de arbejder.
6. Hvis det lys, der udsendes om natten, gør dig utilpas eller forstyrrer din søvn, skal du slå denne funktion fra.
7. Denne funktion er tilgængelig for følgende modeller:

AS25PBPHRA-PRE AS25PBAHRA-PRO AS25PCHHRA-NR
AS35PBPHRA-PRE AS35PBAHRA-PRO AS35PCHHRA-NR
AS50PDPHRA-PRE AS50PDAHRA-PRO AS50PDHRA-NR
AS71PEPHRA-PRE AS71PDAHRA-PRO AS35PBPHRA-S
AS25PBPHRA-BH AS50PDPHRA-BH AS50PDPHRA-S
AS35PBPHRA-BH AS25PBPHRA-S

TIMER funktion

1. Tænd for enheden, og vælg din ønskede driftstilstand.

2. Tryk på  knappen for at ændre TIMER (timer) tilstand.

Hver gang der trykkes på knappen, ændres displayet som følger:

Fjernbetjening:

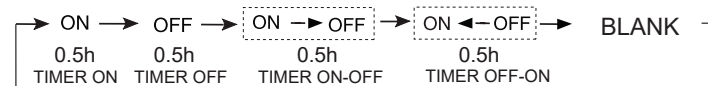

Vælg derefter din ønskede TIMER (timer) tilstand (TIMER TIL, TIMER FRA eller TIMER TIL-FRA). "ON (TIL)" eller "OFF (FRA)" skal blinke.

3. Tryk på  /  knappen for at indstille tid.

 Tryk på knappen, tiden skal reduceres med 0,5 timer hver gang baseret på første 12 timer, efter 12 timer, reduceres med 1 time hver gang.

 Tryk på knappen, tiden skal reduceres med 0,5 timer hver gang baseret på første 12 timer, efter 12 timer, reduceres med 1 time hver gang.

Det kan indstilles inden for 24 timer.

4. Bekræft dine indstillinger.

Tryk på  når timeren er korrekt indstillet.

"ON" eller "OFF" på fjernbetjeningen stopper med at blinke.

5. Annullér timerindstilling.

Tryk på  knappen, tidsdisplayet elimineres.

BEMÆRK:



Efter udskiftning af batterier eller strømsvigt opstår, skal tidsindstillingen nulstilles. I henhold til tidsindstillingssekvensen for TIME ON eller TIME OFF kan enten Start-Stop eller Stop-Start opnås.

Health Flowfunktion

1. Tryk på  for at tænde.



Indstil den komfortable arbejdsbetingelse.

2. Indstilling af sund luftstrøm-funktion.

Tryk på  knappen for at gå til de yderligere funktioner. Tryk kontinuerligt på denne knap, lamelgardinernes position skiftes mellem de følgende tre positioner. Vælg din ønskede position, tryk på  knappen for at bekræfte.



3. Annullering af sund luftstrøm-funktion.

Tryk på  knappen for at gå til de yderligere funktioner. Tryk kontinuerligt på denne knap, lamelgardinernes position skiftes mellem de følgende tre positioner. Tryk på  knappen for at annullere.

OBS:

Luftafkastningsristen må ikke justeres direkte med hånden. Hvis man gør det, vil risten ikke positionere sig korrekt under normal drift. Hvis risten ikke positionerer sig korrekt, så stop varmpumpen og start den igen, og indstil så ristspositionen vha. fjernbetjeningen.

Bemærk:

1. Når funktionen Health Flowdrift er indstillet, er både luftafkastningsristens og luftindtagsristens positioner fastlåst.

2. I varmedrift er det bedst at vælge denne funktion: .

3. I køledrift er det bedst at anvende denne funktion: .

4. Ved afkølings- og tørredrift i længere perioder med høj luftfugtighed, vil der muligvis dryppe lidt vand fra luftafkastningsristen.

Betjening

TBeskrivelse af Wi-Fi –funktion

Hvis modellen har Wi-Fi-funktion, tryk på "WIFI (Wi-Fi)" knappen i 5 sekunder for at udsende Wi-Fi-signal. App'en vil vise hvordan kan du binde i binding-tilstand.

Diagram over systemarkitektur

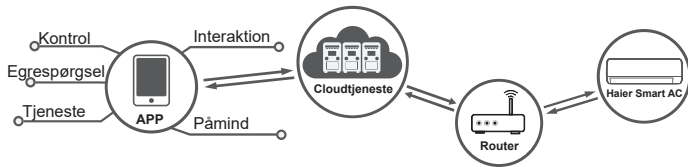

Programmiljø

Der skal bruges en smartphone og en trådløs router. Den trådløse router skal have forbindelse til internettet. Smartphonen skal køre IOS- eller Android-operativsystem:

 IOS-systemet skal understøtte IOS9.0 eller højere

 Android-systemet skal understøtte Android 5.0 eller højere

Konfigurationsmetode

Scan QR-koden nedenfor for at downloade appen "hOn". Andre downloadmuligheder: Søg efter appen hOn i:



- App Store (IOS)
- Google Play (Android)
- Huawei AppGallery (Android)

Registrér dig, når du har downloadet appen, tilslut airconditionapparatet, og nyd at administrere din enhed med hOn. Se afsnittet HJÆLP i appen med flere detaljer om registrering, tilslutning af enheden og andre handlinger.



Somatosensorisk drift

Tryk på knappen 

1. Kun tilgængelig i køle-, varme- eller automatisk tilstand (ingen andre tilstande understøttes).
2. Placer fjernbetjeningen i et område, hvor klimaanlægget kan blive modtaget. Tryk på knappen "" og fjernbetjeningen viser ikonet "". på fjernbetjeningen. Fjernbetjeningen sender data om cyklisk temperatur til den indendørs enhed hvert 3. minut, og klimaanlægget fungerer i henhold til disse data.
3. Tilstanden "Body" afsluttes, når strømmen slukkes, når der trykkes på knappen "", eller når der skiftes til en anden tilstand.

BEMÆRK:

Placer fjernbetjeningen i nærheden af brugeren, når denne funktion er indstillet. Anbring ikke fjernbetjeningen i nærheden af genstande med høj eller lav temperatur for at undgå unøjagtig registrering af omgivelsestemperaturen. Når I FEEL-funktionen er slået til, skal fjernbetjeningen anbringes i et område, hvor indendørsenheden kan modtage signalet fra fjernbetjeningen.

SELF-CLEAN funktion

(kun tilgængelig for enkelt-modeller)

Funktions beskrivelse:

Formålet med denne funktion er at rense fordampere.

Tænd og sluk:

Når  funktionen er påkrævet, har du to måder at køre den.

Hvis du har en  knap, tryk på knappen for at komme ind i denne funktion, derefter vises "CL" på panelen af indendørsenheden og fjernbetjeningen.

Hvis du har ikke  knappen, gå til hOn App'en..

Maksimal driftstid i denne funktion er højst 21 minutter. Denne funktion afsluttes automatisk med "Pi" lyden to gange, og enheden vender tilbage til den oprindelige tilstand. Når du trykker på knappen gentagne gange, afsluttes processen ikke. Tryk på ON/OFF-knappen for at afslutte denne tilstand.

BEMÆRK:

1. Denne funktion kan ikke benyttes, når anlægget kører på timer eller i sleep drift.
2. Når selvrensningssfunktionen starter kan luftmængden reduceres, stoppe eller blæse kold luft.
3. Det er normalt, at der fra anlægget kan høres udvidende lyde ved varme og sammentrækkende lyde ved kulde.
4. Visning af "CL" kan variere fra fjernbetjening til anlæggets display.
5. Hvis udendørstemperaturen er under 0°C, kan fejlkoden "F25" opstå under selvrensningssprocessen, hvilket er normal beskyttelse. Venligst sluk for anlægget og genstart efter 10 sekunder.
6. Den optimale tilstande at køre selvrensningssprocessen i er: Indendørstemperatur imellem +20°C - +27°C og luftfugtighed imellem 35% - 60% og uden dørstemperatur imellem +25°C - +38°C (aircondition sæson)
7. Ved for tør luft (luftfugtighed < 20%) kan det være vanskeligt at til isse f ordampere. Ved for høj luftfugtighed (>70%) kan kondensvandet øges og herved fjernes noget af tilisningen på fordampere.

Betjening

■ Steriliseringsrengøring

(kun tilgængelig for enkelt-modeller)

Når der er brug for 56°C steriliseringsrengøringsfunktionen, skal du bruge hOn APP.

Introduktion til steril rengøring

Trin 1 - Selvrensning: fjerner snavset, denne funktion fryser fordampere med fugten i luften og fjerner snavset under smelteprocessen. (En hydrofil aluminiumbelægning med en lille vinkel ($\alpha \approx 5^\circ$) bidrager til at forbedre dræningseffektiviteten). Trin 2 - Desinfektion ved høj temperatur på 56 °C. Den bruger intelligent temperaturovervågning og frekvensstyringsteknologi til at justere kompressorens drift, så vi holder fordampere temperature på en høj temperatur i over 30 minutter for at dræbe eventuelle bakterier og vira i klimaanlægget.

Trin 3 - Hurtig afkøling af fordampere for at forbedre steriliseringsydelsen. Aluminiumsfolien er belagt med sølvnanopartikler, som har en antibakteriel effektivitet på 99 %.

Bemærk:

1. Funktionen varer 60-80 minutter.
2. Der kan dannes varm luft, når fordampere opvarmes til 56 °C eller holdes på 56 °C om sommeren.
3. Denne funktion kan medføre ændringer i indendørs lufttemperaturen om vinteren..
4. Denne funktion kan ikke bruges, når den udendørs omgivelsestemperatur er over 36°C Når steriliseringsrengøringsfunktionen er aktiveret, vil selvrensningsfunktionen i stedet blive aktiveret og vare i 21 minutter.

■ Betjening af 3-Niveau-Eco

3-Level-Eco-funktionen er en aktiv energibesparende funktion, som kan aktiveres ved at trykke på ECO-knappen på fjernbetjeningen (



). Rækkefølge er: L1→L2→L3→afslut..

Tryk på ECO-knappen én gang for at gå til L1-tilstand.

Tryk på ECO-knappen igen i L1-tilstand for at gå til L2-tilstand.

Tryk på ECO-knappen igen i L2-tilstand for at gå til L3-tilstand.

Fortsæt med at trykke på ECO-knappen i L3-tilstand for at afslutte denne funktion.

Hver gang der trykkes på ECO-knappen, viser fjernbetjeningens display og airconditioningens panel henholdsvis L1/L2/L3 i fem sekunder, derefter går tilbage til tidligere display.

Den maksimale energibesparelseraten er 52 %.

Bemærk:

1. Indendørsenhedens blæserhastighed kan justeres i henhold til energibesparende logic efter at have aktiveret ECO-funktionen.
2. Kapaciteten kan måske falde, mens ECO-funktionen er valgt. Hvis dette ikke kan opfylde dit krav, skal du afslutte funktionen.
3. Den energibesparende effekt kan måske forringes, hvis udendørs omgivelsestemperatur er for lav eller for høj.
4. Denne funktion er kun tilgængelig for 1 x 1 (mono) modeller og er utilgængelig for 1 x 2 - 1 x 5 (multi) modeller.
5. Energibesparelseraten er baseret på sammenligningsdata fra laboratorier mellem normal drift ved høj vindhastighed uden 3-niveau-Eco-funktionen og drift med denne funktion.

DK

Europæiske regler og forordninger

Klimatype: T1 Spænding:220-240V

CE

Alle produkterne er i overensstemmelse med følgende europæiske bestemmelser:

2014/53/EU (RED) 2014/517/EU (F-GAS) 2010/30/EU (ENERGY)
2009/125/EC (ENERGY) 2006/1907/EC (REACH)

RoHS

Produkterne opfylder kravene i Europa-Parlamentets direktiv 2011/65/EU, som omhandler begrænsningen af visse farlige stoffer i elektronisk og elektrisk udstyr (RoHS-direktivet).

WEEE

I overensstemmelse med Europa-Parlamentets direktiv 2012/19/EU, informerer vi hermed forbrugeren om kravene til bortskaffelse af elektriske og elektroniske produkter.

Krav til bortskaffelse:



Dit klimaanlæg er mærket med dette symbol.

Det betyder at elektriske og elektroniske produkter ikke må blandes med usorteret husholdningsaffald. Forsøg ikke at demontere anlægget selv. Demontering af klimaanlægget, behandling

af kølemiddel, olie og eventuelle andre dele skal udføres af en autoriseret installatør i overensstemmelse med relevante lokale og nationale bestemmelser. Klimaanlæg skal behandles på et specialiseret behandlingsssted til genbrug, genanvendelse og nyttiggørelse. Ved at sikre at dette produkt bortskaffes korrekt, hjælper du med til at forhindre potentielle negative konsekvenser for miljøet og menneskers helbred. Kontakt venligst installatøren eller de lokale myndigheder for yderligere oplysninger. Batterierne skal tages ud af fjernbetjeningen og bortskaffes separat i overensstemmelse med relevant lokal og national lovgivning.

Wi-Fi

-Trådløst driftsfrekvensområde (2400 ~ 2483,5 MHz)

-Trådløs maksimal transmissionseffekt (20dBm)

-Support standards: IEEE 802.11b, IEEE 802.11g, IEEE 802.11n.

VIGTIG INFORMATION ANGÅENDE DET ANVENDTE KØLEMIDDEL

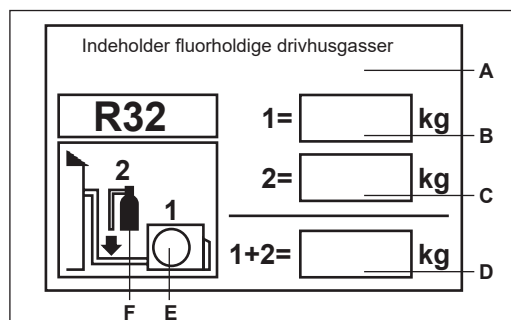

Dette produkt indeholder fluorholdige drivhusgasser dækket af Kyoto-aftalen. Må ikke slippes ud i fri luft.

Kølemiddeltipe: R32

R32 GWP* værdi: 675

GWP=Global Warming Potential

Udfyld venligst følgende med permanent blæk:

- 1 Anlæggets kølemiddelfyldning fra fabrikken
- 2 Yderligere mængde kølemiddel påfyldt
- 1+2 Den samlede kølemiddelfyldning

på den kølemiddelfyldningsmærkat som blev leveret med produktet. Den udfyldte mærkat skal klistres op i nærheden af anlæggets påfyldningspunkt (fx på indersiden af skærmen ved ventilerne).

A Indeholder fluorholdige drivhusgasser dækket af Kyoto-aftalen

B Anlæggets kølemiddelfyldning fra fabrikken: Se enhedens mærkeplade

C Yderligere mængde kølemiddel påfyldt

D Den samlede kølemiddelfyldning

E Udedelen

F Kølemiddelcylinder og manifold til påfyldning

Installation af indedelen

Nødvendige værktøjer

- Skruetrækker
- Bidetang
- Nedstryger
- Hulbor
- Fastnøgle (17, 19 og 26mm)
- Lækagesøger eller sæbevand
- Momentnøgle (17, 22 og 26mm)
- Rørskærer
- Kraveværktøj
- Kniv
- Målebånd
- Afgrater

Strømkilde

- Kontrollér at spændingen er korrekt før strømkablet sættes i stikkontakten.
- Kontrollér at strømforsyningen er den rigtige i forhold til anlæggets mærkeskilt.
- Anlægget skal forsynes fra egen separat forsyning.
- Der skal installeres et strømstik i en afstand hvor strømkablet fra indedelen kan nå. Kablet må ikke forlænges eller klippes over.

Valg af monteringssted

- Monteres et sted hvor der ikke er vibrationer, og enheden kan få tilstrækkelig støtte.
- Monteres et sted hvor der ikke er påvirkninger fra damp eller varme og hvor tilgang og retur ikke er udsatte.
- Monteres et sted med let adgang til dræn, og hvor rørføringen til udedelen er mulig.
- Monteres på et sted hvor den kolde luft kan nå ud til hele rummet.
- Monteres i nærheden af et strømudtag med god plads omkring.
- Monteres et sted hvor der kan holdes en afstand på minimum 1m til TV, radio, trådløse apparater og lysstofrør.
- Hvis fjernbetjening ønskes monteret på en væg, skal den placeres på et sted hvor indedelen kan modtage signaler når eventuelle lysstofrør i rummet er tændt.

Tegning til installation af indendørs enheder

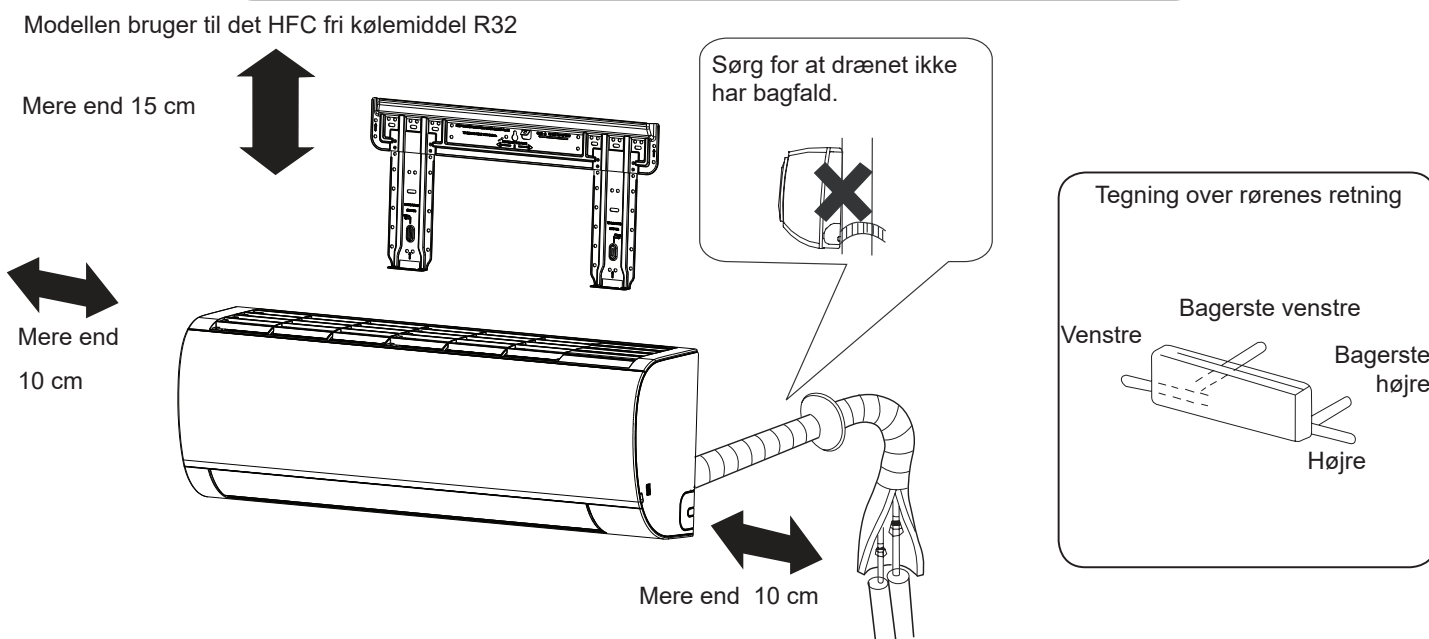

Hvis drænet ønskes i venstre side, skal der først klippes fri til det med en bidetang.

Afstanden mellem gulvet og indedelen bør være mere end 2m.

Dit produkt ser muligvis anderledes ud end det der er vist på billedet ovenfor. Billedet er der kun som reference.

Installation af indedelen

1 Ophængning af monteringsplade og placering af hullet gennem væggen.

Ophængning af monteringsplade på væg

1. Sørg for at monteringspladen er i vater i forhold til de omkringværende søjler og overliggere, og fastgør så pladen med et enkelt søm.
2. Tjek igen om pladen er i vater, ved at hænge et lod i en tråd fra midten af toppen af pladen, og fastgør den så grundigt.
3. Find placeringerne A or C til hullerne gennem væggen ved at bruge et målebånd.

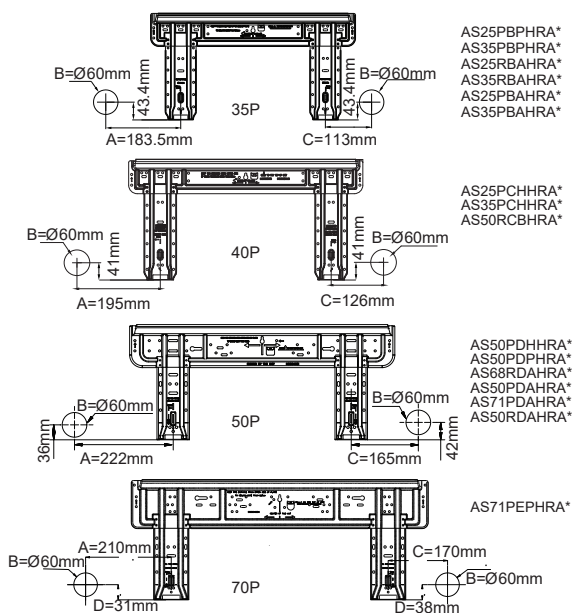

Opsætning af monteringsplade på overligger eller støttestolpe

- Opsæt den specielle monteringsstang, som sælges separat, og fastgør så monteringspladen på den fastgjorte monteringsstang.
- Se ovenfor angående placering af hullet gennem væggen.

2 Boring af hullet gennem væggen og installation af rørgennemføringdækslet.

- Bor et 70 mm hul gennem væggen, og sørg for at det peger en lille smule nedad mod ydersiden af væggen.
- Installér rørgennemføringdækslet og forsegl det med fugemasse.

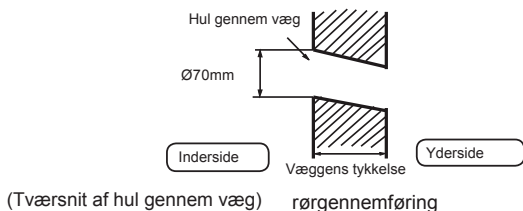

3 Installation af indedelen

Trækning af rør

[Bagerste rør]

- ræk rørene og drænet, og fastgør dem med selvklæbende tape

[Venstre • Venstre-bag rørtræk]

- Hvis rørene skal trækkes fra venstre side, skal dækslet der klippes af med en bidetang.
- Hvis der laves Venstre-bag rørtræk, skal rørene bukes i henhold til bukkeanvisningerne på varmeisoleringen.

1. Pres drænet ind i bulen i isoleringsmaterialet i indedelen.
2. I slut kablerne fra henholdsvis indedelen og udedelen med hinanden.
3. Smør de opkravede rørs tætningsflader med kompressorolie og forbind rørene. Dæk sammenføringen tæt til med varmeisolering, og sørg for at rørene er tilstrækkeligt fastgjort med selvklæbende tape.

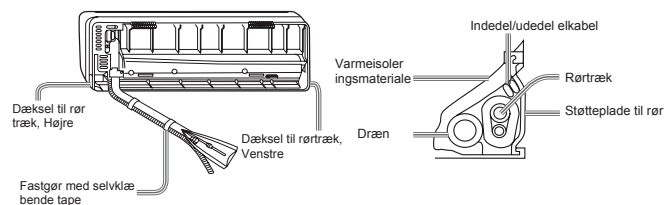

- Kablet mellem indedel og udedel samt drænet bin-des sammen med kølerørene med beskyttende tape.

[Alternativt rørtræk]

- Brug en bidetang til at klippe dækslet af der hvor rørene ønskes ført igennem, og buk så rørene så de kommer til at passe med hullet gennem væggen. Pas på ikke at beskadige rørene når de bukes.
- Tilslut indedelens og udedelens kabler, og før dem så langs med kølerørene.

Ophængning af indedelens kabinet

- Ophæng kabinettet i de øvre hakker på monteringspladen. Skub kabinettet fra side til side for at sikre at det er placeret korrekt.
- For at fastgøre kabinettet til monteringspladen skal kabinettet holdes skråt ud, og så føres ned som vist på billedet.

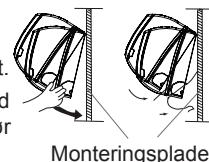

indoor unit

- Når indedelen pakkes ud, skal hakkerne i kabinettets bund først skubbes fri af monteringspladen. Dernæst løftes hele kabinettet skråt opad til det er fri af monteringspladen.

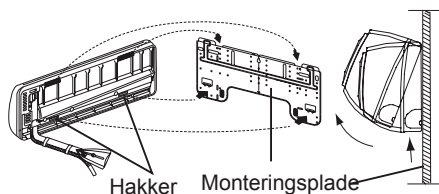

4 Tilslutning af udedelen og indedelens kabler Sådan fjernes fortrådningsdækslet

Sådan fjernes fortrådningsdækslet

- Fjern klemmedækslet fra det højre hjørne af bunden af indedelen. Fjern så fortrådningsdækslet ved at løsne dets skruer.

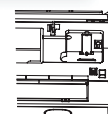

Tilslutning af kabel efter installation af indedel

1. Stik kablet udefra og ind igennem det hul i væggen hvor rørene alle rede er.
2. Træk kablet ud til fronten og tilslut det.

Tilslutning af kabel før installation af indedel

- Før kablet ind fra bagsiden af enheden, og træk det ud til fronten
- Løs skruerne og sæt kablet helt ind i terminalerne og spænd så skruerne igen.
- Træk lidt i kablet for at sikre at alle kablet sidder fuldstændigt fast.
- Husk altid at fastspænde kablet med fortrådningsdækslet efter tilslutning.

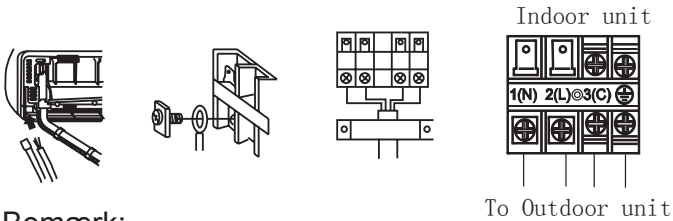

Bemærk:

Ved tilslutning af kablet er det vigtigt at de kommer i de rigtige terminaler for indedel og udedel. Hvis fortrådningsdækslet ikke er korrekt, fungerer anlægget ikke normalt, og kan tage skade.

Tilslutningskabel	4G1.0mm ²
-------------------	----------------------

1. Hvis forsyningskablet er beskadiget, skal det udskiftes af producenten, eller en kvalificeret servicetekniker, og der skal bruges en egnet og godkendt kabeltype.
2. Hvis sikringen på printpladen er gået, skal den skiftes ud med en sikring af typen T.3.15A/250VAC (Indendørs).
3. Kabelinstallationerne skal udføres i overensstemmelse med gældende lokale regler.
4. Strømkablet skal være placeret på en måde, så det er let at nå efter endt installation.
5. Der skal være en afbryder som en fast integreret del af installationen. Denne skal afbryde på alle poler, og afstanden mellem dens 2 kontakter skal minimum være 3 mm.

5 Strømkilde

- Strømkilden må udelukkende blive brugt til klimaanlægget.
- Hvis klimaanlægget installeres i et fugtigt område, skal der installeres en fejlstrømsafbryder.
- Ved installation andre steder er det tilstrækkeligt med en almindelig afbryder.

6 Skæring og opkravning af rør

- Rørene skal skæres med en rørsæerer og alle grater fjernes.
- Møtrikken sættes på og opkravningen udføres med opkravningsværktøjet.

	Flare tool	Conventional flare tool	
	Clutch-type	clutch-type(Rigid-type)	Wing-nut type (Imperial-type)
A	0~0.5mm	1.0~1.5mm	1.5~2.0mm

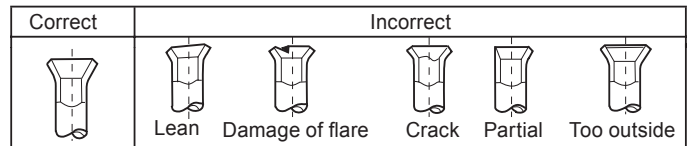
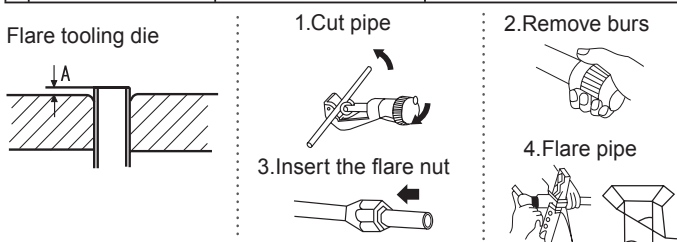

7 Angående drænet

- Installer drænet så det har en konstant nedadgående hældning.
- Drænet må ikke installeres på nedenstående måder.

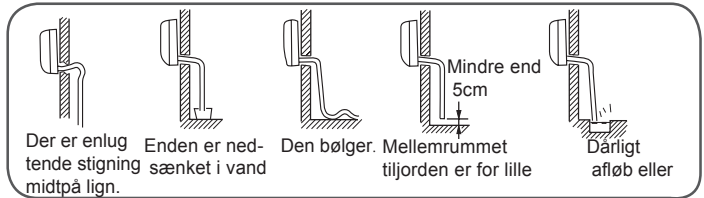

- Hæld vand i indedelens drænbakke, for at sikre at drænet leder det bort præcis som det skal.
- Den del af drænet der befinder sig indendørs, skal isoleres fuldstændigt med varmeisoleringsmateriale.

8 On Drainage

Kodevisning	Fejlbeskrivelse	Årsag
E1	Rummets temperaturløber defekt	Sensoren er tilsluttet forkert Defekt termistor
E2	Varmevexlerens føler defekt	Defekt Printkort
E4	Fejl på den indendørs EEPROM	Fejlbehæftet EEPROM data Defekt EEPROM Defekt printkort
E7	Kommunikationsfejl mellem indedel og udedel	Indedelen og udedelen kan ikke sende til hinanden pga. fejl i fortrådningsdækslet. Defekt printkort.
E14	Motoren til indedelens ventilator defekt	Driftsophør på grund af beskadigede ledninger i ventilatormotoren. Spørgsfejl pga. defekt printkort i indedelen.

9 Afslutningstjekliste og testkørsel







- Se venligst afsnittet om driftsindstillinger andetsteds i denne brugermanual.

Tjekliste for testkørsel

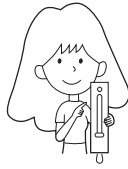
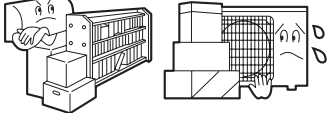
- Sæt i boksene
- Er der gaslækager fra kølerørene?
 - Er der påsat varmeisolering om rørene?
 - Er tilslutningerne fra indedel og udedel sat ordentligt fast i terminalerne?
 - Er tilslutningerne fra indedel og udedel ordentligt fikseret?
 - Er dræntilslutningen udført korrekt?
 - Er jordlederen tilsluttet på sikker vis?
 - Er indedelen sikkert fastgjort?
 - Har strømforsyningen den rigtige spænding?
 - Er der nogen mislyd fra anlægget når det kører?
 - Er visningen i displayet korrekt?
 - Kører kølefunktionen og varmfunktionen efter hensigten?
 - Fungerer rumtemperaturregulatoren som den skal?

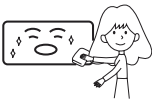

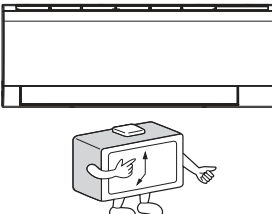

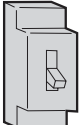
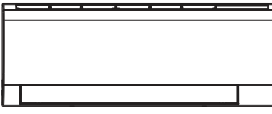
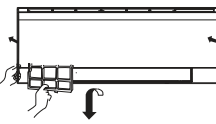
Vedligeholdelse

Sådan bruges klimaenlægget bedst

<p>Indstil sætpunktet for temperaturen korrekt.</p>  <p>Korrekt temperatur</p>	<p>Blokér ikke for luftindtaget eller luftafkastet.</p> 	<p>Fjernbetjening Brug ikke vand til at rengøre fjernbetjeningen, men brug i stedet en tør klud. Brug ikke vinduesrensere eller kemisk rensklud.</p> 	<p>Indedelen Tør indedelen af med en blød og tør klud. Brug PH-neutralt rengøringsmiddel blandet med vand ved voldsom tilsmudsning. Vrid vandet ud af kluden før aftørring, og sørg for at alt rengøringsmiddel bliver tørret af anlægget.</p> 
<p>Hold døre og vinduer lukket når anlægget er i drift.</p>  <p>Under køladrift er det en god idé at undgå direkte sollys gennem vinduerne ved at lukke for gardiner eller persiener</p>	<p>Brug timeren effektivt.</p> 	<p>Brug ikke følgende midler til rengøring af anlægget.</p>  <p>Brug ikke kemikalier eller kemisk behandlede klude til at rengøre enheden Brug ikke benzen, fortyndingsmidler, poleringspulver eller andre opløsningsmidler til rengøring af enheden. Disse kan få plastoverfladen til at revne eller deformere.</p> <p>Varmt vand over 40°C (104°F) kan forårsage misfarvning eller deformation</p> 	
<p>Sluk for hovedafbryderen hvis anlægget sættes ud af drift i længere tid.</p>  <p>OFF</p>	<p>Brug lamellerne effektivt.</p> 	<p>Rensning af luftfilter</p> <ol style="list-style-type: none"> 1. Åben luftindtagsristen ved at trække den opad. 2. Udtagning af filteret. <p>Pres på filterets midterpal indtil filteret løsner sig fra stopperen, og tag filteret nedad og ud.</p> <ol style="list-style-type: none"> 3. Rengøring af filteret. <p>Brug en støvsuger til at fjerne støv, eller vask filteret med vand. Efter vask skal filteret tørre fuldstændigt i skyggen.</p> <ol style="list-style-type: none"> 4. Montering af filteret. <p>Monter filteret korrekt således at den side der står "FRONT" på, også kommer til at pege mod fronten. Sørg for at filteret er helt fikseret bag stopperen. Hvis det venstre og højre filter ikke er monteret korrekt, kan det forårsage skader på anlægget.</p> <ol style="list-style-type: none"> 5. Luk luftindtagsristen.  <p>En gang hver anden uge</p>	

Fejlfinding

Læs venligst nedenstående inden du rekvirerer service.







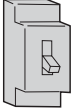

	Symptom	Årsag og kontrolpunkter	Phenomenon	Cause or check points
Normal Performance inspection	Anlægget genstarter ikke med det samme. 	<ul style="list-style-type: none"> • Når anlægget stoppes af, kan det ikke starte igen før der gået 3 minutter. Dette er for at beskytte anlægget. • Hvis stikket hives ud og sættes i igen, aktiveres sikkerhedskredsløbet også, og der går 3 minutter til anlægget kan startes igen. 	Normal Performance inspection	<ul style="list-style-type: none"> • I DRY-tilstand kan man ikke ændre på ventilatorhastigheden.
	Lyde fra anlægget. 	<ul style="list-style-type: none"> • Både når anlægget kører og er stoppet af, kan der komme en hvislende eller klukkende lyd. 2-3 minutter efter start er denne lyd mere mærkbar. (Lyden kommer fra kølemiddelflowet i systemet) • Når anlægget er i drift kan der opstå en knæklyd som skyldes, at anlæggets beklædning krymper eller udvider sig som følge af ændringer i temperaturen. • Hvis airflowet larmer meget, kan det være at luftfilteret skal renses. 		<ul style="list-style-type: none"> • Sidder stikket i kontakten? • Har der været strømafbrydelse? • Er der gået en sikring?
	Lugt fra anlægget.	<ul style="list-style-type: none"> • Forskellige lugte fra møbler, polstringer, maling eller cigaretrøg kan muligvis indsuges og udsendes fra klimaenlægget. 	Unormale Drifts-Situationer	<ul style="list-style-type: none"> • Er luftfilteret beskidt? Det skal normalt renses ca. hver 15. dag. • Er der noget der spærrer for luftindtaget eller afkastet? • Er sætpunktet for temperaturen korrekt? • Er der døre eller vinduer åbne? • Bliver enheden ramt af direkte sollys i COOL-drift? (Brug gardiner eller persiener) • Er der for mange varmekilder eller personer i rummet under COOL-drift? 
	Tåge eller Damp fra anlægget. 	<ul style="list-style-type: none"> • I COOL- eller DRY-tilstand, kan der opstå en tynd tåge genereret ved kondensationsdannet ved pludselig afkølingsproces. 		

Sikkerhedsforanstaltninger

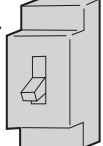
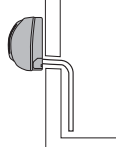

⚠ Advarsel

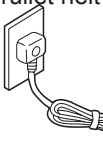
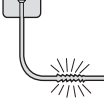
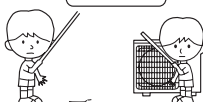
Ring til forhandleren for at få anvist en autoriseret installatør.
Forsøg ikke at installere klimaanlægget selv, da manglende viden under installationen kan medføre risiko for elektrisk stød, brand eller vandlækage.

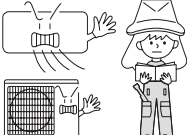
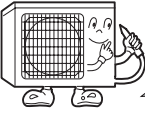
⚠ Advarsel

<p>Hvis du oplever at anlægget opfører sig unormalt, (eksempelvis hvis det lugter brændt), skal du straks slukke for det og ringe til forhandleren.</p>  <p>OFF</p>  <p>STRICT ENFORCEMENT</p>	<p>Brug en dedikeret strømkilde med afbryder.</p> 	<p>Kontrollér at drænet er korrekt installeret.</p>  <p>STRICT ENFORCEMENT</p>	
<p>Sørg for at kablet sidder ordentlig i stikket.</p>  <p>STRICT ENFORCEMENT</p>	<p>Brug en strømkilde med den rigtige spænding.</p>  <p>STRICT ENFORCEMENT</p>	<p>1. Brug ikke forsyningskablet hvis det er blevet forlænget. 2. Installér ikke anlægget i nærheden af brændbare gasser. 3. Udsæt ikke anlægget for oliedampe.</p>  <p>PROHIBITION</p>	
<p>Sørg for at forsyningskablet er rullet helt ud.</p>  <p>PROHIBITION</p>	<p>Undgå at beskadige forsyningskablet</p>  <p>PROHIBITION</p>	<p>Put ikke fremmedobjekter i luftindtaget eller afkastet.</p>  <p>PROHIBITION</p>	
<p>Start og stop ikke anlægget ved at trække forsyningskablet ud eller sætte det i.</p>  <p>PROHIBITION</p>	<p>Led ikke luftflowet direkte på mennesker. Især ikke på spædbørn eller ældre.</p>  <p>PROHIBITION</p>	<p>Forsøg ikke at reparere eller udbedre anlægget selv.</p> 	<p>Sørg for at tilslutte jordlederen.</p>  <p>earthing</p>

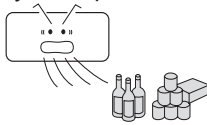
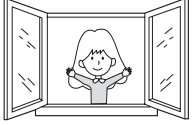
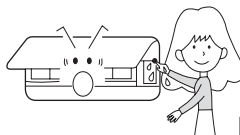
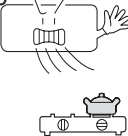
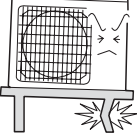
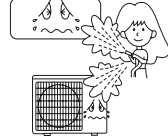
⚠ Advarsel

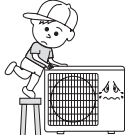
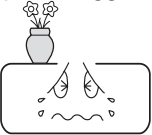
<p>Brug ikke anlægget til opbevaring af mad, kunst, præcisionsudstyr, levende dyr eller planter.</p>  <p>PROHIBITION</p>	<p>Luft jævnligt ud. Især hvis der er gasapparater i drift på samme tid.</p>  <p>STRICT ENFORCEMENT</p>	<p>Rør ikke ved kontakten med våde hænder.</p>  <p>PROHIBITION</p>
<p>Installér ikke enheden i nærheden af en brændeovn eller andre varmeafgivende apparater.</p>  <p>PROHIBITION</p>	<p>Sørg for at installationen står sikkert.</p>  <p>PROHIBITION</p>	<p>Hæld ikke vand over anlægget under rengøring.</p>  <p>PROHIBITION</p>
<p>Sørg for at dyr og planter ikke er direkte i luftflowet.</p>  <p>PROHIBITION</p>	<p>Stil ikke noget på anlægget, og lad være med at klatre på det.</p>  <p>PROHIBITION</p>	<p>Stil ikke blomstervaser eller beholdere med vand oven på anlægget.</p>  <p>PROHIBITION</p>

Advarsler

- Dæk ikke til for enhedens luftrister. Put ikke fingre eller andet ind i luftindtaget, afkastet eller lameller.
- Dette anlæg er ikke beregnet til brug for personer (heriblandt børn) med reducerede fysiske, sensoriske og mentale evner eller mangelnde erfaring eller viden, medmindre de har modtaget vejledning og instruktioner vedrørende brugen af produktet af en person der er ansvarlig for deres sikkerhed. Børn bør holdes under opsyn, så de ikke leger med produktet.

Specifikationer:

- Kølekredsen er lækagetæt.

Følgende gælder for anlægget:

1. Anlægget kan arbejde i følgende temperaturområde:

Køle drift	Indendørs	Maximum: D.B/W.B 35°C/24°C Minimum: D.B/W.B 21°C/15°C
	Udendørs	Maximum: D.B/W.B 43°C/26°C Minimum: D.B -20°C
Varmedrift	Indendørs	Maximum: D.B 27°C Minimum: D.B 10°C
	Udendørs	Maximum: D.B/W.B 24°C/18°C Minimum: D.B -20°C Minimum: D.B -30°C (kun for nordisk enhed)

2. Hvis forsyningskablet bliver beskadiget, skal det udskiftes af leverandøren eller en autoriseret servicetekniker.
3. Hvis sikringen i indedelen springer skal den udskiftes med en ny af typen T.3.15A/ 250V. Hvis sikringen i udedelen springer skal den udskiftes med en ny af typen T.25A/ 250V.
4. Kabelinstallationer for anlægget skal udføres i overensstemmelse med gældende lokale regler.
5. Strømtikket skal være let tilgængeligt efter installation.
6. Brugte batterier skal bortskaffes i overensstemmelse med relevant lokal og national lovgivning.
7. Produktet er ikke beregnet for børn eller svækkede personer som ikke er under opsyn.
8. Unge børn bør holdes under opsyn, så de ikke leger med produktet.
9. Sørg for at bruge et strømstik der passer til forsyningskablet.
10. Strømtikket og forsyningskablet skal være konstrueret i overensstemmelse med gældende nationale regler.
11. Hvis strømmen skal afbrydes til anlægget, skal du for at beskytte produktet vente med at gøre det til minimum 30 sekunder efter at du har slukket for det.

Adresse: Haier Industrial Park, Haier Road, Hi-Technology Zone,
Qingdao City, Shandong Province, PR Kina

Kontaktpersoner: Tlf. +86-532-8893-7937

Websted: www.haierhvac.eu

Innholdsfortegnelse

Advarsel.....	1
Komponenter og funksjoner	3
Operasjon	4
Installasjon av innendørsenhet.....	10
Reparering.....	13
OBS	14
Feilsøking	15



Les forholdsreglene i bruksanvisningen nøye før bruk.



Denne enheten er fylt med R32.

Oppbevar denne håndboken på et sted der brukerne lett kan finne den.

Advarsel

- Ikke bruk andre metoder enn de som er anbefalt av produsenten for å fremskynde avrimingsprosessen eller rengjøringen.
- Apparatet må oppbevares i et rom uten en kontinuerlig antennelseskilde (f.eks. åpen ild, gassapparat eller elektrisk varmeapparat som går).
- Ikke punkter eller brenn enheten
- Vær oppmerksom på at kjølemediet kanskje ikke lukter.
- Installasjon, drift og oppbevaring av utstyr skal skje i et rom med areal større enn 3m².
- Hvis strømledningen er ødelagt, må den skiftes ut av produsenten, servicerepresentant eller tilsvarende kvalifisert person for å unngå fare.
- Denne enheten kan brukes av barn over 8 år og personer med reduserte fysiske, sensoriske eller mentale evner eller mangel på erfaring og kunnskap, etter at de har blitt instruert eller instruert om å bruke enheten på en sikker måte og forstår farene involvert. Barn bør ikke leke med enheten. Rengjøring og brukervedlikehold bør ikke utføres av barn uten tilsyn.
- Kablingsmetoden skal samsvare med den lokale ledningsstandarden.
- Alle kabler bør ha europeisk sertifisering. Under installasjonen, når tilkoblingskabelen er brutt, må det sikres at jordledningen er den siste som brytes. Den eksplosjonssikre kretsbryteren til klimaanlegget skal være en all-polet bryter. Avstanden mellom de to kontaktene bør ikke være mindre enn 3 mm. Denne frakoblingen må inngå i ledningen.
- Sørg for at installasjonen utføres av fagfolk i samsvar med lokale ledningskoder.
- Sørg for at jordingen er riktig og pålitelig.
En lekkasje eksplosjonssikker effektbryter må installeres.
- Ikke bruk andre kjølemedier enn kjølemediet (R32) som er angitt på utendørsenheten under installasjon, fjerning eller vedlikehold. Bruk av andre kjølemedier kan føre til funksjonsfeil eller skade på utstyret, samt personskade.



Denne enheten inneholder en UV-C lampe.

Advarsel

- Les vedlikeholdsinstruksjonene før du åpner apparatet.
- Øye- eller hudirritasjon kan skyldes eksponering fra øvre luftinntak og indre del. Under opptak og vedlikehold av luftfilteret, sørg for at strømmen er slått av før du nærmer deg produktet.
- UV-C-barrierer med faresymbolet for ultrafiolett stråling skal ikke fjernes.
- Apparater som åpenbart er skadet, skal ikke brukes.
- Ikke bruk UV-C lampe utenfor apparatet.
- Apparatet må kobles fra strømforsyningen før utskifting eller rengjøring eller annet vedlikehold av UV-C lamp.
- Frontpaneler med faresymbolet for ultrafiolett stråling som har UV-C-stråling er utstyrt med en bryter for å avbryte strømmen til UV-C lamper for din sikkerhet. Ikke overstyr bryteren med magnet og annet lignende materiale.
- Før du åpner frontpaneler som har faresymbolet for ultrafiolett stråling for utførende brukervedlikehold, anbefales det å koble fra strømmen.
- Hvis UV-C lamp er ødelagt, må den erstattes av produsenten, dennes serviceagent eller tilsvarende kvalifiserte personer for å unngå fare.
- Utilsiktet bruk av apparatet eller skade på huset kan føre til at farlig UV-C-stråling slipper ut. UV-C-stråling kan, selv i små doser, forårsake skade på øyne og hud.
- Denne funksjonen er tilgjengelig for følgende modeller:
AS25PBPHRA-PRE AS25PBAHRA-PRO AS25PCHHRA-NR AS25PBPHRA-BH AS25PBPHRA-S
AS35PBPHRA-PRE AS35PBAHRA-PRO AS35PCHHRA-NR AS35PBPHRA-BH AS35PBPHRA-S
AS50PDPHRA-PRE AS50PDAHRA-PRO AS50PDHHRA-NR AS50PDPHRA-BH AS50PDPHRA-S
AS71PEPHRA-PRE AS71PDAHRA-PRO

Komponenter og funksjoner

Innedørsenhet

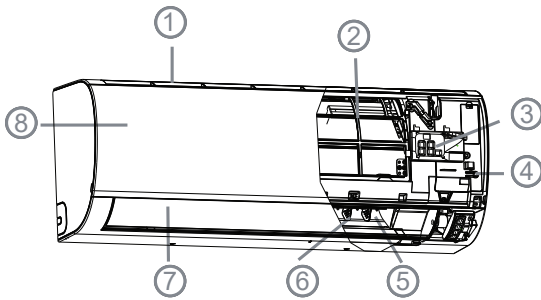

- 1. Inlet luftstrøm)
- 2. Luftrensende filter(intern)
- 3. Skjermpanel (internt)
- 4. På og av knapper
- 5. Luftuttak
- 6. Vertikale skovler (juster venstre og høyre)
- 7. Horisontale klaffer (justerer opp og ned luftstrømmen, ikke juster manuelt)
- 8. portinnløp

Skjermpanel

- 1. Hull for signalmottak
- 2. Visning av omgivelsestemperatur
Når du mottar et fjernkontrollsignal, Viser innstilt temperatur.
- 3. Vis Wi-Fi
- 4. Driftsmodusindikator (lyser når kompressoren er på)

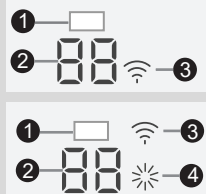

Det faktiske innløpsgitteret kan variere fra det som er vist i manualen, i henhold til produktet som er kjøpt.

Utendørsenhet

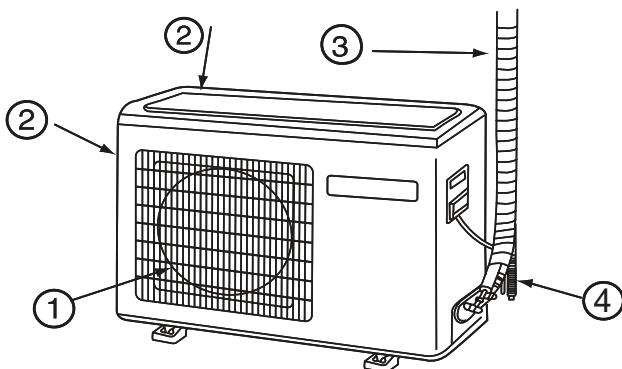

- 1. Luftuttak
- 2. Luftinntak
- 3. Tilkoblingskabler og elektriske ledninger
- 4. Dreneringsrør

Illustrasjonen ovenfor er kun for referanse. Kjøpte produkter kan avvike fra dette.

Dålkový ovladač

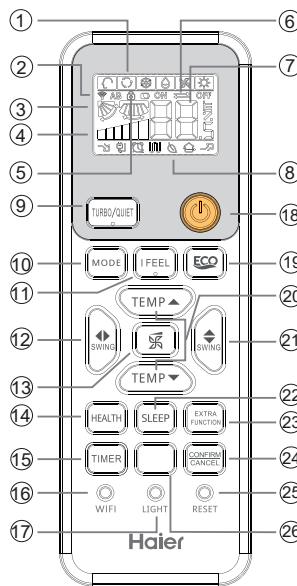

8. Statusdisplay for hver funksjon

Driftsmodus	QUIET	SLEEP	ECO	HEALTH	TURBO
Fjernkontroll					

- 9. TURBO/QUIET-knapp
- 10. Modus-knapp
- 11. Somatosensorisk-knapp
- 12. Venstre/høyre sving-knapp
- 13. Vifte-knapp
- 14. Helse-knapp
- 15. TIMER-knapp
- 16. WIFI-knapp
- 17. Lys-knapp
- 18. AV/PÅ-knapp
- 19. ECO-knapp
- 20. Temperatur-knapp
- 21. Opp/ned sving-knapp
- 22. Sove-knapp
- 23. Ekstra funksjoner-knapp
Funksjon: A-B-kode---> Healthy airflow position 1--->Healthy airflow position 2 --->10°C oppvarming (Hvis det ikke er 10°C-knappen) --->°F/°C konvertering
- 24. Bekreft/Avbryt-knapp
Funksjon: Stille inn og avbryte timeren og andre tilleggsfunksjoner.
- 25. Nullstill-knapp
Når fjernkontrollen virker unormal, trykk denne knappen 3s for å tilbakestille fjernkontrollen.
- 26. 10 °C-knapp (spesiell varmesettfunksjon: 10 graders oppvarming oppretthol or SELF CLEAN-knapp)

1. Visning av driftsläge

Driftsmodus	AUTO	COOL	DRY	FAN	HEAT
Fjernkontroll					

- 2. Display for sending av signaler
- 3. Swing Display
- 4. Viftehastighet display
 Zobrazení cirkulujúe
- 5. Klokke-display
- 6. TIMER ON- display
TIMER OFF- display
- 7. TEMP-display

Výměna baterií dálkového ovladače

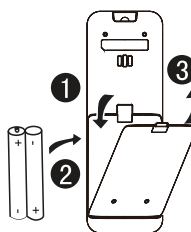

- 1. Fjern dekslet;
- 2. Sett inn batteriet som vist på bildet. 2 R-03 batteri, tilbakestillingsnøkkel (sylindrisk); sørg for å matche "+" / "-" når den er satt inn;
- 3. Lukk kassen etter installasjon.

Merk følgende

- avstanden mellom signaloverføringshodet og mottakerhullet bør være innenfor 7 m uten hindringer.
- Når lysrør med elektronisk start eller lysrør med vekselstrøm eller trådløs telefon er installert i rommet, kan mottakeren bli forstyrret i mottak av signalene, så avstanden til innendørsenheten bør være kortere.
- Fullt display eller uklart display under drift indikerer at batteriene er oppbrukt. Vennligst bytt batterier.
- Hvis fjernkontrollen ikke fungerer normalt under drift, må du ta ut batteriene og sette dem inn igjen noen minutter senere.

Tips: Ta ut batteriene hvis apparatet ikke skal brukes over lengre tid. Hvis det vises et display etter at batteriene er tatt ut, er det bare å trykke på reset-tasten.

Operasjon

Drift av basen

Fjernkontroll

1. Enhet start

Press ON/OFF on the remote controller, unit starts.

2. Trykk på Mode-knappen for å velge driftsmodus

Trykk på MODE-knappen: For hvert trykk endres modusen som følger:

AUTO-modus ---> Kjølemodus ---> TØRK-modus ---> VIFTE-modus ---> Varmemodus

3. Velg innstilling for temperatur

Trykk på  / 

 Hver gang du trykker på knappen, øker temperaturinnstillingen med 1 °C. Hvis du holder knappen inne, øker temperaturen raskt.

 Hver gang du trykker på knappen, reduseres temperaturen med 1 °C. Hvis du holder knappen inne, reduseres den raskt.



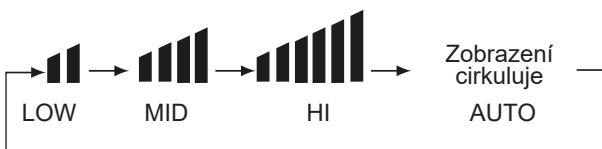

Velg ønsket temperatur.

4. Valg av viftehastighet

Hver gang viftehastighetsknappen trykkes, endres viftehastigheten som følger:



Når VIFTE er satt til AUTO, justerer klimaanlegget automatisk viftehastigheten i henhold til romtemperaturen.

Driftsmodus	Fjernkontroll	Merknader
AUTO		Under automatisk driftsmodus vil klimaanlegget automatisk velge kjøle- eller oppvarmingsdrift i henhold til romtemperaturen. Når FAN er satt til automatisk modus, vil klimaanlegget automatisk justere viftehastigheten i henhold til romtemperaturen.
KJØLIG		Kun kjøling
TØRR		I TØRR-modus, når romtemperaturen er lavere enn innstilt temperatur +2°C, vil enheten kjøre periodisk med lav hastighet uavhengig av viftemodusinnstillingen.
VARME		I varmemodus vil den varme luften blåse ut i løpet av kort tid på grunn av kuldebeskyttelsesfunksjonen. Når viften er satt til automatisk modus, vil klimaanlegget automatisk justere viftehastigheten i henhold til romtemperaturen.

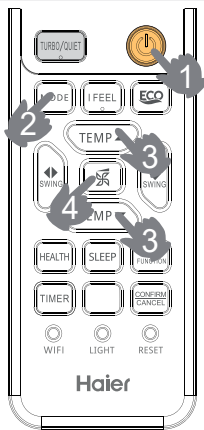

FAN



I vifte-driftsmodus vil enheten ikke fungere i kjøle- eller varmemodus, men kun i viftemodus, og automatisk modus er ikke tilgjengelig i viftemodus. Og temperaturinnstillingen er deaktivert. I viftemodus er SOVE-drift ikke tilgjengelig.

AV/PÅ-drift og testdrift

På/Av-drift:

- Bruk denne operasjonen kun når fjernkontrollen er ødelagt eller mistet. Den har en nødkjøringsfunksjon som lar klimaanlegget kjøre automatisk i en periode.
- Når du trykker nøddriftsbryteren, hører du "Pi"-lyd én gang, som indikerer at operasjonen starter.
- Første gang strømbryteren slås på for nøddrift, vil enheten automatisk fungere i følgende moduser:

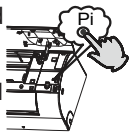

Room TEMP	Spesifisert TEMP	Timermodus	Viftehastighet	Driftsmodus
Over 24°C	24 °C	None	AUTO	KJØLIG
Under 24°C	24 °C	None	AUTO	VAEME

- Det er ikke mulig å endre innstillingene for temperatur og viftehastighet, og heller ikke å operere i TIMER- eller avfuktingsmodus.

Testdrift:

Testdriftsbryteren er den samme som nødbryteren.



- Når romtemperaturen er under 16°C, bruk bryteren i testdrift, ikke i normal drift.
- Fortsett å trykke på testoperasjonsbryteren i mer enn 5 sekunder. Slipp fingeren fra bryteren etter å ha hørt "Pi" to ganger: kjøleoperasjonen begynner med en "høy" luftstrøm.



NO

Operasjon

Komfortabel søvn

Trykk på -knappen, fjernkontrollen vil vise  og realisere den sove funksjonen. rykk på -knappen igjen og vil den funksjonen bli kansellert.



Driftsmodus

1. I kjøle- og Tørr-modus

1 time etter at hvilemodus starter, vil temperaturen øke med 1°C høyere enn innstilt temperatur. Etter ytterligere 1 time øker temperaturen med ytterligere 1°C. Enheten vil fortsette å kjøre i 6 timer og deretter stoppe. Temperaturen er høyere enn temperaturinnstillingspunktet slik at romtemperaturen ikke blir for lav til å påvirke søvnen din.

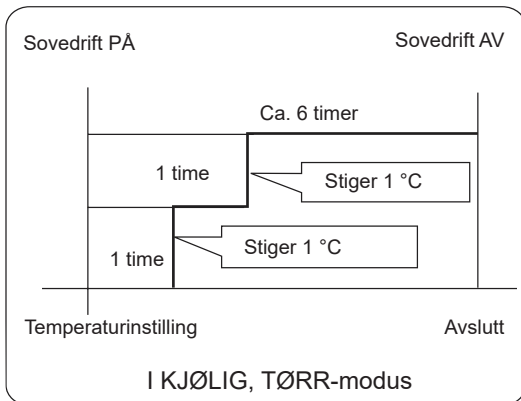

2. Varmemodus

1 time etter at sove-modus starter, vil temperaturen være 2°C lavere enn innstilt temperatur. Etter ytterligere 1 time reduseres temperaturen med ytterligere 2°C. Etter ytterligere 3 timer øker temperaturen med ytterligere 1°C. Enheten vil fortsette å kjøre i 3 timer og deretter stoppe. Temperaturen er lavere enn temperaturinnstillingspunktet, så romtemperaturen vil ikke være for høy til å påvirke søvnen din.

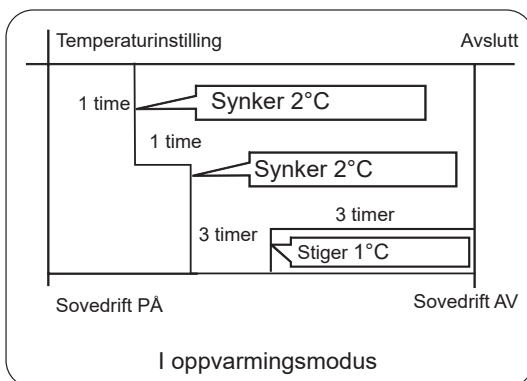

3. I AUTO-modus

Enheten opererer i den tilsvarende hvilemodusen, som er kompatibel med den automatisk valgte driftsmodusen.

4.1 FAN-modus

Den har den ingen sove-funksjon.

5. Still inn vindhastighetsendring når du sover

Still inn vindhastigheten til lav hvis enheten skal være på under dvaletider.

Merk:

SOVE-modus kan ikke stilles inn samtidig med STOPPEKLOKKE PÅ-modus når den allerede er stilt inn. SOVE-modusen vil bli kansellert hvis STOPPEKLOKKE PÅ-modus er valgt mens SOVE-modus allerede er valgt; Du kan stille inn SOVE-modus og TIMER AV-modus samtidig. Selv etter utkoblingstiden er enheten fortsatt slått på.

Svingdrift

1. Opp og ned luftstrømretning

Vertikal klaff

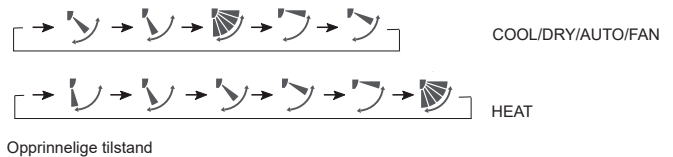

2. Venstre og høyre luftstrømretning

Trykk på knappen for venstre og høyre luftstrømretning hver gang, vises luftstrømretningen på fjernkontrollen som følger:

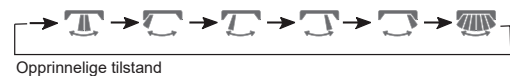

Merk: I noen modeller: Fjernkontrollen har knappen , men AC

har ikke autojusteringsfunksjonen for venstre og høyre luftstrøm, denne tilstanden endrer retningen til vertikale blader manuelt.

Denne funksjonen er tilgjengelig for følgende modeller:

AS25PBPHRA-PRE	AS25RBAHRA-PL	AS25PBPHRA-BH	AS25RBAHRA-5
AS35PBPHRA-PRE	AS35RBAHRA-PL	AS35PBPHRA-BH	AS35RBAHRA-5
AS50PDPHRA-PRE	AS50RCBHRA-PL	AS50PDPHRA-BH	AS50RDAHRA-5
AS71PEPHRA-PRE	AS68RDAHRA-PL	AS25PBPHRA-S	AS68RDAHRA-5
AS25PCHHRA-NR	AS50RDAHRA-PL	AS35PBPHRA-S	
AS35PCHHRA-NR	AS50PDHRA-NR	AS50PDPHRA-S	

Advarsler:

- Når du justerer klaffen for hånd, slå av enheten.
- Når luftfuktigheten er høy, kan det oppstå kondensvann ved luftutløpet hvis alle vertikale lameller justeres til venstre eller høyre.
- Det B9ales ikke å holde den horisontale klaffen nede i lang tid i KJØLE- eller TØRR-modus, ellers kan det oppstå kondensvann.
- Når systemet startes på nytt av fjernkontrollen, vil det automatisk huske forrige innstilte svingposisjon.

Stille/Kraftig-drift

Bruk denne funksjonen når du trenger en rolig pause eller lese. Når det kreves hurtig oppvarming eller kjøling, kan du velge den kraftige funksjonen.

Trykk på -knappen, du kan enkelt bytte "Turbo" og "Quiet"-funksjonen. Hvert trykk vil fjernkontrollen bytte som nedenfor:

Operasjon



Merk

Når du kjører i Turbo, er viftehastigheten høyest, når du kjører i Stille, er viftehastigheten veldig sakte.

Helsesdrift

(Denne funksjonen er ikke tilgjengelig på alle modeller.)

Trykk på -knappen, fjernkontrollen vil vise og realisere den helse funksjonen. trykk på -knappen igjen og vil den funksjonen bli kansellert.

Ultrafiolett steriliseringsfunksjon:

Den bruker C-båndet med den mest effektive steriliseringseffekten i ultrafiolett stråling for å fjerne skadelige mikroorganismer som bakterier i luften, og har en betydelig effekt på å forbedre luftkvaliteten.

OBS:

1. Det anbefales å slå på den ultrafiolette steriliseringsfunksjonen i 1-2 timer i løpet av en dag. Hvis tiden er for lang, vil levetiden til den ultrafiolette lampen bli påvirket.
2. Når steriliseringsfunksjonen er slått på, ikke se direkte på UV-lampen eller ta på den med hendene. Slå av desinfeksjonsfunksjonen før du åpner panelet.
3. Når desinfeksjonsfunksjonen er slått på, kan et blått lys vises nær luftinntaket til klimaanlegget.
4. UV-lyset vises kun når den interne viften er slått på og helsefunksjonen er slått på.
5. UVPro-modulene steriliseres med ultrafiolett lys og lyser når de arbeider.
6. Hvis lyset som sendes ut om natten gjør deg ukomfortabel eller forstyrrer søvnen din, kan du slå av denne funksjonen.
7. Denne funksjonen er tilgjengelig for følgende modeller:

AS25PBPHRA-PRE AS25PBAHRA-PRO AS25PCHHRA-NR
AS35PBPHRA-PRE AS35PBAHRA-PRO AS35PCHHRA-NR
AS50PDPHRA-PRE AS50PDAHRA-PRO AS50PDHRA-NR
AS71PEPHRA-PRE AS71PDAHRA-PRO AS35PBPHRA-S
AS25PBPHRA-BH AS50PDPHRA-BH AS50PDPHRA-S
AS35PBPHRA-BH AS25PBPHRA-S

TIMER-drift

1. Etter at enheten har startet, velg ønsket driftsmodus.

2. Trykk på -knappen for å endre TIMER-modus. Hver gang du trykker på knappen, endres displayet som følger.

Fjernkontroll:

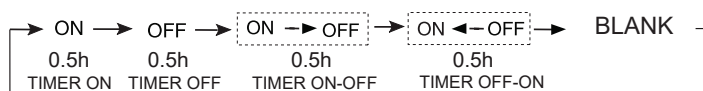

Velg deretter ønsket TIMER-modus (TIMER PÅ eller TIMER AV eller TIMER PÅ-AV). "ON" eller "OFF" vil blinke.

3. Trykk på / knappen for å stille inn tid.

Trykk på knappen for hver gang, innstillingstiden de første

12 timene økes med 0,5 time hver gang, etter 12 timer økes med 1 time hver gang.

Trykk på knappen for hver gang, innstillingstiden i de første 12 timene ble redusert med 0,5 time hver gang, etter 12 timer, redusert med 1 time hver gang.

Den kan justeres innen 24 timer.

4. Bekreft tidsinnstillingen.

Etter å ha justert tiden, trykk på knappen, for å bekrefte at tiden på/av-knappen ikke blinker lenger.

5. Avbryt tidsinnstillingen.

Trykk på -tasten og tidsvisningen forsvinner.

Tips:

Na het vervangen van de batterijen of een stroomuitval moet de tijd instelling worden gereset.

Afhankelijk van de volgorde van de tijdstelling van ON TIMER of OFF TIMER, kan zowel Opstarten-Stoppen alsook Stoppen-Opstarten worden ingesteld.

Sunn luftstrøm-drift

1. Trykk for å starte

Innstilling av komfortarbeidsforholdene.

2. Innstillingen av sunn luftstrøm funksjon.

Trykk på -knappen for å angi flere alternativer. Trykk på denne knappen kontinuerlig, lamellplasseringen vil veksle mellom de følgende tre stedene, for å velge svingposisjonen du trenger, og trykk deretter på -knappen for å bekrefte.



3. Avbrytelsen av funksjonen for sunn luftstrøm.

Trykk på -knappen for å angi flere alternativer, trykk på denne knappen kontinuerlig, lamellplasseringen vil veksle mellom de følgende tre stedene igjen, og trykk deretter på -knappen for å avbryte.

OBS: Ikke rett klaffene for hånd. Ellers vil gitteret gå feil. Hvis gitteret ikke fungerer som det skal, stopp i ett minutt, start og start deretter, juster ved å bruke fjernkontrollen.

Fjernkontrollen kan huske tilstanden til hver operasjon. Når maskinen slås på neste gang, trykk på av/på-knappen, og maskinen vil kjøre i original tilstand.

OBS:

1. Etter innstilling av funksjonen for sunn luftstrøm, er posisjongitteret fast.

2. Ved varming er det bedre å velge -modus.

3. Ved kjøling er det bedre å velge -modus.

4. Under kjøling og avfukting, hvis klimaanlegget brukes i et miljø med høy luftfuktighet over lang tid, kan det dannes kondens på gitteret.

Operasjon

Wi-Fi funksjons beskrivelse

Hvis modellen har Wi-Fi-funksjon, trykker du på WIFI-knappen i 5 sekunder for å sende ut Wi-Fi-bindingssignalet. Når du er i bindingsmodus, vil APP-en vise hvordan du binder.

Systemarkitekturdiagram

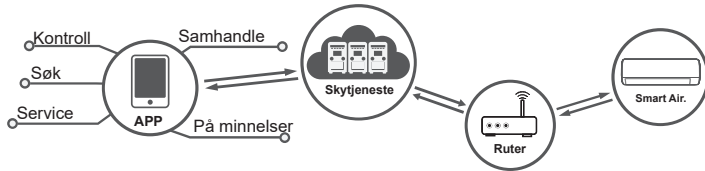

Applikasjonsmiljø

Smarttelefoner og trådløse rutere er nødvendige betingelser for bruk.

Den trådløse ruterer må kunne koble til Internett. Smarttelefon krever IOS- eller Android-system:

IOS-system



Må støtte ios9.0 eller høyere



Android-system

Må støtte Android 5.0 eller høyere

Konfigurasjonsmetode:

Skann QR-koden nedenfor for å laste ned "hOn"-APP. Andre nedlastingsmetoder: Vennligst søk etter hOn APP i:

- App Store (IOS)
- Google Play (Android)
- Huawei AppGallery (Android)

Etter at appen er lastet ned, registrer deg, koble til klimaanlegget og nyt hOn administrere din enhet.

For detaljer om registrering og tilkobling av enheter, se hjelpeseksjonen i APP-en.





Somatosensorisk drift

Trykk -knapp

1. Gjelder kun for kjøling, oppvarming eller automatisk modus (andre moduser støttes ikke).

2. Plasser fjernkontrollen innenfor akseptabel rekkevidde for klimaanlegget.

Trykk på -tasten, fjernkontrollen vil vise .

Fjernkontrollen sender sirkulerende temperaturdata til innendørsenheten hvert 3. minutt, og klimaanlegget fungerer i henhold til disse dataene.

3. "Motion Sensing"-modusen avsluttes etter at den er slått av,

trykk på -knappen eller anslutt etter å ha byttet til andre moduser.

OBS:

Hold fjernkontrollen i nærheten av brukeren når denne funksjonen er innstilt. Ikke plasser fjernkontrollen i nærheten av et objekt med høy eller lav temperatur for å unngå unøyaktig registrering av omgivelsestemperaturen. Når I FEEL-funksjonen er slått på, bør fjernkontrollen plasseres i et område der innendørsenheten kan motta signalet som sendes fra fjernkontrollen.

Selvrense drift

(gjelder kun monomodeller)

Functionele beschrijving:

het beoogd doel van deze functie is het reinigen van de verdamer.

Ingang en uitgang:

Når -funksjonen er nødvendig, har du to måter å oppnå den på.

Hvis du har en -knapp, trykk på denne knappen for å gå inn i denne funksjonen, så vil displayet vise "CL" på panelet til innendørsenheten og på fjernkontrollen.

Hvis du ikke har en -knapp, vennligst få tilgang i hOn APP.

Maksimal kjøretid for denne funksjonen er 21 minutter. Funksjonen avsluttes automatisk med "Pi" lyden, og deretter vil enheten gå tilbake til sin opprinnelige tilstand. Under denne funksjonen, vil gjentatt trykk på denne knappen ikke avslutte prosessen. Trykk på "Power"-tasten for å gå ut av denne modusen.

OBS:

1. Denne funksjonen er ugyldig i TIMER/hvilemodus.

2. Etter at denne modusen er aktivert, kan luftvolumet reduseres, det kan være ingen luftstrøm, eller til og med kald vind kan blåse.

3. Når luften utvider seg når den varmes opp og trekker seg sammen når den er kald, er det normalt at enheten lager noen lyder.

4. Visningsvarigheten til "CL" på fjernkontrollen og panelet kan være forskjellige.

5. Hvis den eksterne omgivelsestemperaturen er under null grader, kan feilkoden "F25" vises under selvrengingen, som er en normal beskyttelse. Vennligst slå av strømmen og start på nytt etter 10 sekunder.

6. De beste betingelsene for å kjøre denne modusen er når innendørstemperaturen er 20°C-27°C, luftfuktigheten er 35%-60%, og utetemperaturen er 25°C-38°C (kjølesesong).

7. Hvis luften er for tørr (fuktighet < 20%), vil den være vanskelig å froste. Hvis luftfuktigheten er for høy (fuktighet > 70%), kan det føre til økt kondens.

Operasjon

■ Steriliseringsrengjøring

(gjelder kun monomodeller)

Når 56°C steriliseringsrengjøringsfunksjonen er nødvendig, bruk hOn APP.

Introduksjon til Sterilisering Rengjøring:

Trinn 1 - Selvrensende: Fjern smuss, denne funksjonen fryser fordampere med fuktighet i luften og fjerner smuss under tineprosessen. Et hydrofilt aluminiumsbelegg med liten vinkel ($\alpha \approx 5^\circ$) bidrar til å forbedre dreneringseffektiviteten.

Trinn 2 - 56 °C høytemperatursterilisering. Den bruker intelligent temperaturovervåking og frekvenskontrollteknologi for å justere driften av kompressoren, derfor holder vi fordampertemperaturen på høy temperatur i mer enn 30 minutter for å drepe eventuelle bakterier og virus inne i klimaanlegget.

Trinn 3 - Kjøler raskt ned fordampere for å forbedre steriliseringsytelsen. Overflaten på aluminiumsfolien er belagt med nano-sølvpartikler, og dens antibakterielle effektivitet er så høy som 99%.

OBS:

1. Denne funksjonen varer i 60-80 minutter.
2. Varm luft kan produseres når fordampere varmes opp til 56°C eller holdes ved 56°C om sommeren.
3. Denne funksjonen kan forårsake endringer i innelufttemperaturen om vinteren.
4. Når utetemperaturen er høyere enn 36 °C, kan ikke denne funksjonen brukes. Omvendt, når steriliseringsrengjøringsfunksjonen er på, vil den selvrensende funksjonen være på i 21 minutter.

■ 3-nivå-økodrift

(gjelder kun monomodeller)

3-Level-Eco-funksjonen er en aktiv energisparefunksjon, som kan aktiveres ved å trykke på ECO-knappen på fjernkontrollen ().

Syklusen går som: L1→L2→L3→avslutt.

Trykk på ECO-knappen én gang for å gå inn i L1-modus,

Trykk på ECO-knappen igjen i L1-modus for å gå inn i L2-modus,

Trykk på ECO-knappen igjen i L2-modus for å gå inn i L3-modus,

Fortsett å trykke på ECO-knappen i L3-modus for å avslutte denne funksjonen.

Etter hvert trykk på ECO-knappen viser fjernkontrollskjermen og klimaanleggpanelet henholdsvis L1/L2/L3 i fem sekunder, og går deretter tilbake til forrige skjerm.

Maksimal energisparehastighet er 52 %.

Bemerk:

1. Etter å ha gått inn i ECO-funksjonen, vil innendørsenshetens viftehastighet bli justert i henhold til energisparingslogikken.
2. Kapasiteten kan reduseres når du velger ECO-funksjonen. Hvis dette ikke oppfyller kravene dine, vennligst avslutte denne funksjonen.
3. Når utetemperaturen er for lav eller for høy, vil energispareeffekten svekkes.
4. Denne funksjonen er kun tilgjengelig for 1by1(mono)-modeller, og er ugyldig for 1by2~1by5(multi)-modeller.
5. Energisparehastigheten er fra laboratoriesammenligningsdata mellom normal kjøring i høy vindhastighet uten 3-Level-Eco-funksjonen valgt og kjøring med denne funksjonen valgt.

NO

Samsvar med europeiske standardmodeller

Klima: T1 Spenning:220-240V

CE

Alle produkter samsvarer med følgende europeiske forskrifter:

2014/53/EU (RED) 2014/517/EU (F-GAS) 2010/30/EU (ENERGY)

2009/125/EC (ENERGY) 2006/1907/EC (REACH)

RoHS

Dette produktet samsvarer med kravene i EU-kommisjonens direktiv 2011/65/EU. Samsvarer med rådsdirektivet om begrensning av bruk av visse farlige stoffer i elektrisk og elektronisk utstyr (EUs RoHS-direktiv)

WEEE

I samsvar med EU-parlamentets direktiv 2012/19/EU informerer vi herved forbrukerne om avhendingskravene for elektrisk og elektroniske produkter.

Avhendingskrav:



Ditt klimaanleggprodukt er merket med dette symbolet. Det betyr at elektriske og elektroniske produkter ikke kan blandes med usortert husholdningsavfall. Ikke forsøk å demontere

systemet selv. Demontering av klimaanlegget, avhending av kjølemiddel, olje og andre deler må utføres av en kvalifisert installatør i samsvar med relevante lokale og nasjonale lover. Klimaanlegg må kastes i spesialiserte behandlingsanlegg for gjenbruk, resirkulering og gjenvinning. Ved å sikre riktig håndtering av dette produktet, vil du bidra til å forhindre potensielle negative effekter på miljøet og menneskers helse. Ta kontakt med installatøren eller lokale myndigheter for mer informasjon. Batterier må fjernes fra fjernkontrollen og kastes separat i samsvar med lokale og nasjonale lover.

Wi-Fi

-Maksimal trådløs overføringseffekt (20dBm)

-Trådløs driftsfrekvensområde (2400~2483.5MHz)

- Støttede standarder: IEEE 802.11b, IEEE 802.11g, IEEE 802.11n

Viktig informasjon om kjølemediet som brukes:

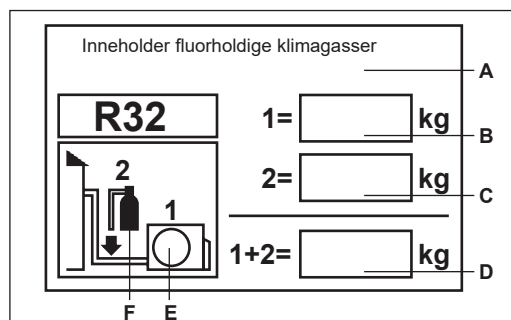

Dette produktet inneholder fluorholdige drivhusgasser. Ikke luft ut til atmosfæren.

Kjølemiddeltype : R32

GWP* Verdi : 675

GWP=Globalt oppvarmingspotensial

Vennligst fyll inn med blekk som ikke kan slettes.

- 1 Produktets leveringsmengde av kjølemedium
- 2 Den ekstra kjølemediemengden som fylles på stedet
- 1+2 total kjølemiddelmengde

PÅ kjølemedietilførselsetiketten som følger med tilleggsproduktet.

Den fylte etiketten må festes i nærheten av produkttilførselsåpningen (f.eks. på innsiden av stoppverdidekselet).

Nær produkttilførselsporten (f.eks. på innsiden av stopplokket).

A Drivhusgass som inneholder fluor

B Kjølemedietilførsel fra fabrikk for produkt: se utstyrets navneskilt

C Ekstra kjølemedietilførsel på stedet

D Total kjølemedietilførsel

E Utendørsenhet

F Kjølemiddelsylindere og manifolder for fylling

Installasjon av innendørsenhet

Verktøy som trengs under installasjon

- Skrujern
- Knipetang
- Sagemaskin
- Boremaskin
- Skiftenøkler(17,19 og 26mm)
- Gasslekasjedetektor eller såpe og vannløsning
- Momentnøkler (17mm,22mm,26mm)
- Rørkutter
- Rømmeverktøy
- Kniv
- Målebånd
- Reamer

Strømforsyning

- Før du kobler strømforsyningen til en stikkontakt, sjekk spenningen og kan ikke oppstå feil.
- Strømforsyningen er den samme som det tilsvarende navnemerket.
- Installer en separat strømgrenkrets.
- Stikkkontakten bør settes innenfor rekkevidden av strømledningen og ikke forleng strømledningen ved å kutte.

Valg av installasjonssted

- Plasser på et sted hvor utstyret kan støttes fullt ut, er solid og ikke vil forårsake vibrasjoner.
- Et sted som ikke påvirkes av varmemstrømmen som genereres rundt det, og ikke forstyrrer innløpet og utløpet til enheten.
- Plasser i et ventilert område, om det er mulig, koble kanaler til utendørs utstyr.
- Plasser den på et sted med god ventilasjon i rommet.
- Plasser i nærheten av et stikkontakt med nok plass rundt.
- Plasser mer enn én meter unna TV, radioer, trådløse enheter og FL-lysrør.
- Om fjernkontrollen er festet til veggen, plasser den der innendørsenheten kan motta signalet når fluorescerende lyset i rommet er på.

Installasjonstegning for innendørsenhet

Disse modellene bruker HFC-kjølemiddel R32.

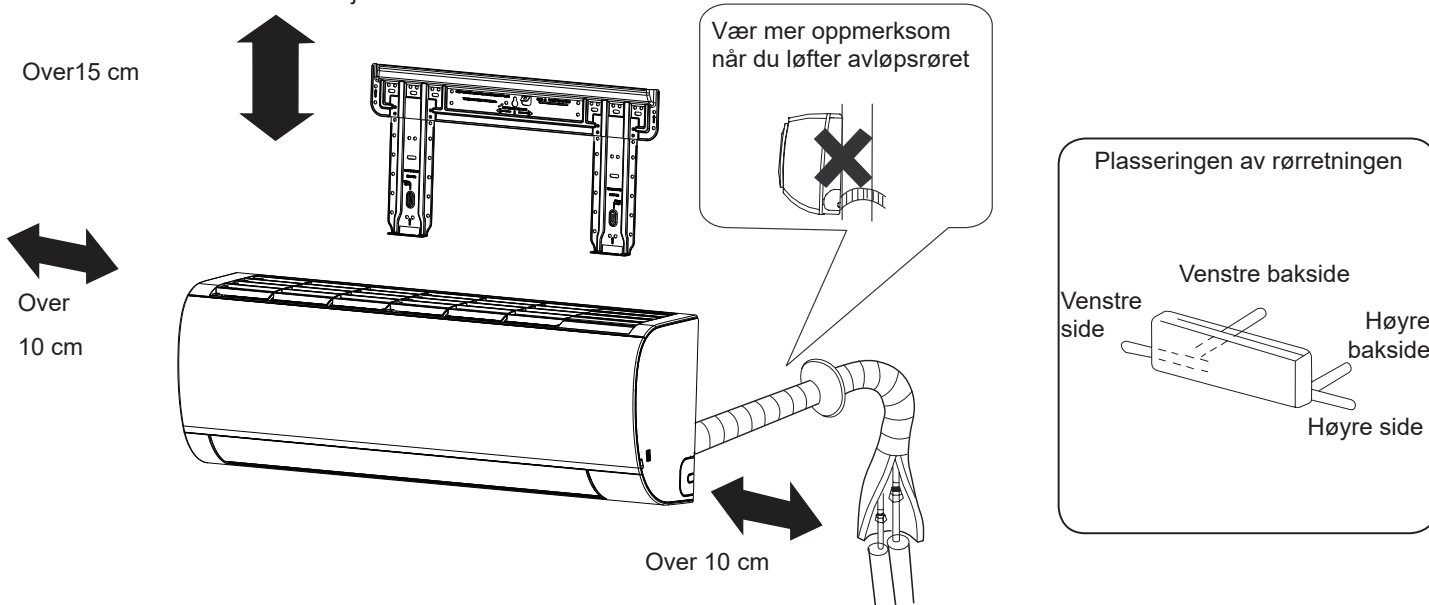

Hvis du bruker venstre avløpsrør, sørg for at hullet er åpent.

Avstanden mellom døren og gulvet skal være me8r enn 2 meter.

Vennligst referer til det faktiske produktet som er kjøpt, bildene ovenfor er kun for din referanse.

Installasjon av innendørsenhet:

1 Installasjon av monteringsplaten og posisjonen til vegghullene

Når monteringsplaten festes for første gang:

1. I henhold til de tilstøtende søylene eller overliggerene, finn ut riktig nivå for å feste monteringsplaten på vegg, og deretter midlertidig Fest monteringsplaten til veggen. Fest brettet med en stålspiker.
2. Heng en wire med en vekt i midten av brettet for å sikre riktig nivå på brettet og fest brettet med de forbindende stålspikrene.
3. Bruk målebåndet for å finne posisjonen til hullet.

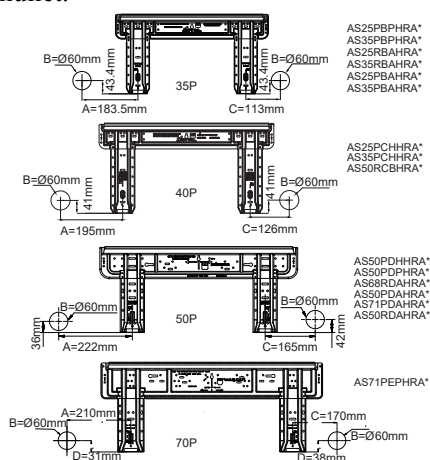

Når installasjonsplaten er festet på dørøverliggeren:

- Når installasjonsplaten er festet på dørøverliggeren, skal installasjonsplaten festes på veggen først, og deretter skal installasjonsplaten festes på den faste dørøverliggeren.
- For plasseringen av vegghullet, vennligst se forrige avsnitt "Når monteringsplaten festes for første gang".

2 Lag et hull i veggen og monter rørhulldekselet

- Stikk et 60 mm diameters hull som synker litt ut av veggen.
- Monter rørhulldekselet og tett det med sparkel etter montering

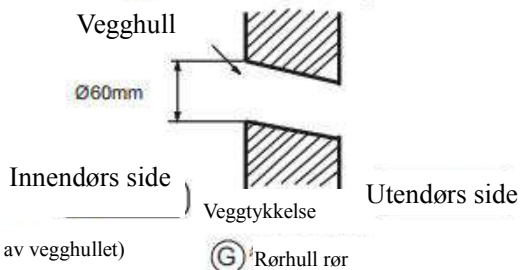

3 Installasjon av innendørsenhet

Tegning av røret

(Bakrør)

- Tegn røret og avløpsrøret, fest det med tape

[Venstre side · Venstre bakrør]

· Hvis det er venstre siderør, kutt venstre siderørdeksel med en tang.

· Hvis det er et venstre bakrør, bøy røret i retning av røret til posisjonen til venstre bakre rørhull merket på isolasjonsmaterialet. Og sett et merke på isolasjonsmaterialet.

1. Sett avløpsrøret inn i sporet på innendørsenhetens isolasjonsmateriale.
2. Sett inn innendørs/utendørs ledninger på baksiden av innendørsenheten, trekk ut foran og koble til.
3. Dekk den utvidede overflaten med kjølemiddelolje og koble til røret. Dekk koblingsdelen tett med isolasjonsmateriale og sørg for å feste med teip.

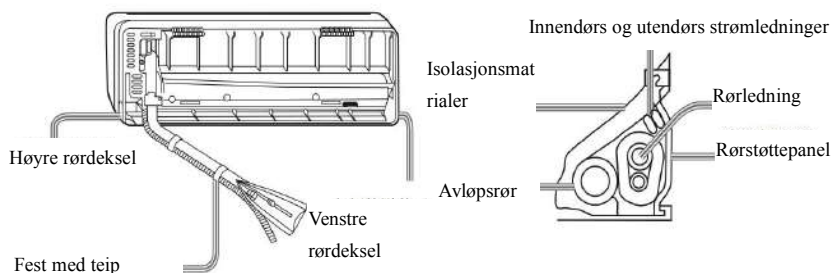

· Innendørs/utendørs ledninger og avløp skal bindes med beskyttende teip.

[Rør i andre retninger]

- Bruk en tang til å kutte dekslet til røret i retning av røret, og bøy røret i henhold til posisjonen til vegghullet. Vær forsiktig så du ikke bryter røret når du bøyer.
- Koble inne/utendørs ledningene først, og trekk deretter de tilkoblede ledningene ut av isolasjonslaget til koblingsdelen.

Feste innendørsenhet

- Fest enheten i det øvre sporet på monteringsplaten, og flytt den til venstre og høyre for å bekrefte at den er godt festet.
- For å feste enheten på monteringsplaten, løft diagonalt fra bunnen og senk den deretter vertikalt.

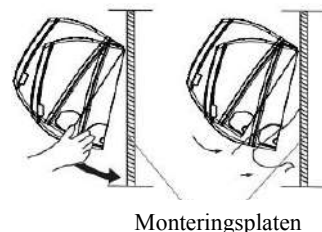

Fjerning av innendørsenheten

- Når du fjerner innendørsenheten, trekk den ut med hendene, og løft deretter bunnen litt utover til den forlater monteringsplaten.

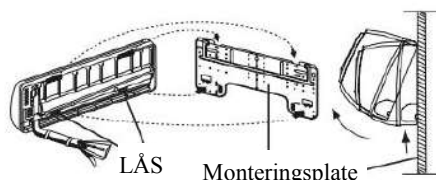

4 Koble til innendørs/utendørs ledninger

Fjerne ledningsdekslet

- Fjern ledningsdekslet i nedre høyre hjørne av innendørsenheten, og fjern deretter skruen på ledningsdekslet for å fjerne det.

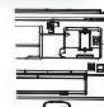

Koble til ledningene etter installasjon av innendørsenheten

1. Før kabelen inn i venstre side av hullet i veggen fra utsiden av rommet, der røret er satt inn.
2. Trekk ut kabelen foran og koble kabelen i en ring.

Når du kobler til kabelen før du installerer innendørsenheten

- Sett inn kabelen fra baksiden av enheten og trekk den ut fra forsiden.
- Løsne skruen, før enden av kabelen helt inn i rekkeklemmen, og stram deretter skruen.
- Trekk forsiktig i kabelen for å sikre at kabelen er satt inn og strammet riktig.
- Etter å ha koblet til kablene, ikke glem å feste de tilkoblede kablene med ledningsdekslet.

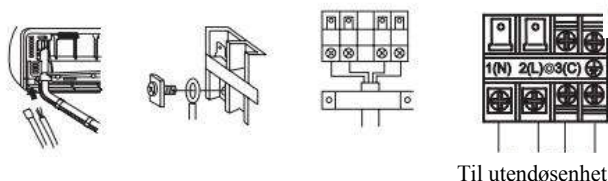

OBS

Når du kobler til kabler, bekreft nøye sluttningene for både innendørs- og utendørsenheter.
Riktig drift kan ikke utføres hvis ledningene er koblet feil, og kan forårsake defekter.

Koble ledningene	4G1.0mm ²
------------------	----------------------

1. Hvis strømledningen er ødelagt, må den skiftes ut av produsenten eller servicerepresentant eller tilsvarende kvalifisert person. Type tilkoblingsledning er HO5RN-F eller H07RN-F.
2. Hvis sikringen på PC-kortet er ødelagt, må du erstatte den med en sikring av typen T.3.15A/250A (innendørs).
3. Kablingsmetoden skal samsvare med den lokale ledningsstandarden.
4. Etter installasjonen skal støpselet være lett tilgjengelig.
5. En strømbryter bør legges til ved kabling. Strømbryteren skal være en berøringsfri bryter, og avstanden mellom de to kontaktene bør ikke være over 3 mm.

5 Installasjon av strømforsyning

- Strømforsyningen må være dedikert til klimaanlegget.
- Hvis du installerer klimaanlegget på et fuktig sted, installer en strømbryter for elektrisk lekkasje.
- Når du installerer andre steder, prøv å bruke strømbrytere.

6 Kutting og falking av rør

	Utvidelsesverktøy for	Konvensjonelle verktøy	
	Kløtsj-type	Kløtsj-type (Hard type)	Vingemuttertype (Laget i England)
A	0~0.5mm	1.0~1.5mm	1.5~2.0mm

- Bruk rørskjæringmaskin for rørkutting, feil må fjernes.
- Rengjør etter at mutteren er satt inn.

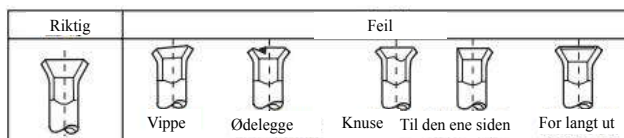
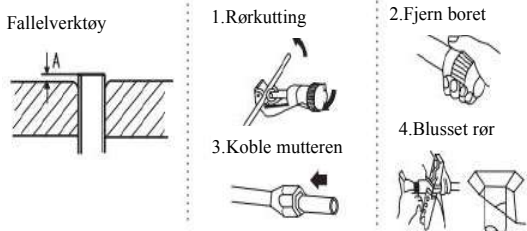

7 Drenering

- Installer avløpsrøret med en nedoverbakke uten noen feil
- Vennligst ikke tøm vannet som vist nedenfor.

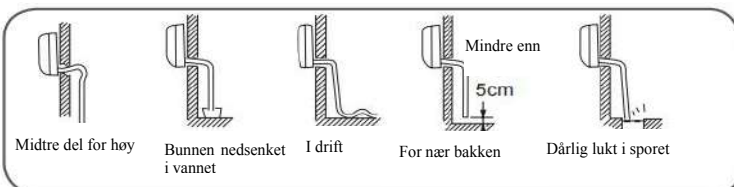

- Hell vann i avløpsbeholderen til innendørsenheten og sørg for at avløpet er trygt ført til utsiden.
- Hvis det er et ekstra sluk i rommet, isoler det uten å gjøre noen feil.

8 Drenering

Symboler indikerer	Feilbeskrivelse	Feilanalyse og diagnose:
E1	Innendørs sensorfeil	Problem med kontakttilkobling, Problem med termistor Defekt PC B.
E2	Varmevexlingssensorfeil	
E4	Innendørs EEPROM feil	EEPROM datafeil EEPROM feil. PC B feil.
E7	Kommunikasjonsfeil mellom innendørs- og utendørsenheter	Innendørs- og utendørsenhet signaloverføringsfeil pga. Tilkoblingsfeil. PCB feil.
E14	Innendørs viftemotorfeil	Driften stoppet pga. Brukket ledning inne i viftemotoren. Driften stoppet pga. Brutt ledning til viftemotor. Deteksjonsfeil pga. PC B-feil innendørsenheten

9 Kontroller installasjonen og testkjøring

■ Prøvekjør testelementer

Kryss av i

- etter kontroll
- Luftlekkasjer ved rørsjøter?
- Isolasjonsproblemer ved rørsjøter?
- Hva er ledningene som forbinder innendørs og utendørs rør?
- Er det tilkoblet til koblingskortet?
- Er innendørs- og utendørsenheten godt tilkoblet til hverandre?
- Er dreneringssystemet trygt?
- Er jordingsledningen sikkert til koblet?

Er innendørsenheten godt tilkoblet.

- Oppfyller spenningen på strømforsyningen forskriftene?
- Er det noe støy?
- Lyser lampene som de skal?
- Fungerer kjøling og oppvarming (mens den er i varmepumpe) som den skal?
- Fungerer romtemperaturregulatoren normalt?

Reparering

Smart bruk av klimaanlegg.

Still inn en passende romtemperatur

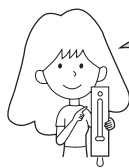

Passende romtemperatur

Ikke blokker luftinntaket og utløpet til enheten

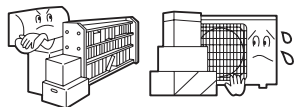

Fjernkontroll



Ikke bruk avløpsvann, tørk av kontrolleren med en tørr klut, ikke bruk glassrens eller kjemisk klut.

Innendørsenhet

Tørk av klimaanlegget med en myk, tørr klut.

For alvorlige flekker,

bruk et nøytralt

vaskemiddel fortynnet med vann.

Vri ut vannet på kluten

før du tørker, og tørk av vaskemiddelet helt.



Hold dører og vinduer lukket når du kjører enheten I kjølemodus

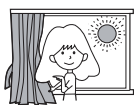

Trekk ned gardinene under Kjøle-modus for å unngå direkte sollys.

Bruk Timer effektivt

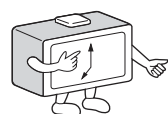

Ikke rengjør med:



Ikke bruk kjemikalier eller kjemisk behandlede kluter til å rengjøre utstyret.

Ikke bruk benzen, tynner, poleringspulver eller andre løsemidler til å rengjøre utstyret. De kan føre til sprekkdannelse eller deformering av plastoverflater.

Rengjøring med varmt vann over 40°C (104°F) kan forårsake misfarging eller deformasjon.

Hvis enheten ikke skal brukes på lang tid, må du slå av hovedstrømbryteren.

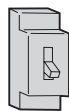

OFF

Effektiv bruk av vifteblade



Rengjøring av luftfilter

1. Trykk på "SMART"-knappen i 5 sekunder og løft deretter opp en del av panelet.

2. Åpne panelet for hånd og støtt panelet med støtten.

3. Fjern filteret.

4. Rengjør filteret.

5. Installer filteret.

6. Fjern støtten og lukk panelet.

7. Trykk lenge på "SMART"-knappen, panelet henger og lukkes automatisk.

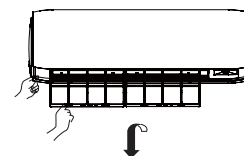

Rengjør annenhver uke

OBS

⚠ ADVARSEL

Vennligst ring salgs/servicebutikken for montering.

Ikke prøv å installere klimaanlegget selv, feil installasjon kan føre til elektrisk støt, brann, vannlekkasje.

⚠ ADVARSEL

Når du finner unormale forhold som forbrenning, bør du trykke på stoppknappen umiddelbart og kontakte salgsbutikken.

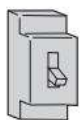

OFF



Håndheves strengt



Bruk en dedikert strømkilde med strømbryter

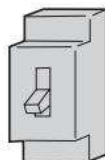

Sjekk at installasjonen av avløpet er hensiktsmessig og sikker



Håndheves strengt



Koble strømledningen helt til stikkkontakten



Håndheves strengt



Bruk riktig spenning



Håndheves strengt



1. Ikke trekk ut eller halvveis koble til strømledningen
2. Ikke installer utstyret rundt der det kan oppstå brennbare gasslekkasjer
3. Ikke utsett enheten for damp eller oljedamp



Forbudt

Ikke knyt strømledningen sammen

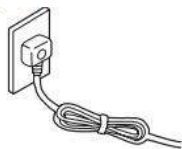

Forbudt

Vær forsiktig så du ikke skader strømledningen

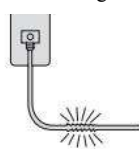

Forbudt

Ikke stikk gjenstander inn i luftinntaket eller -uttaket

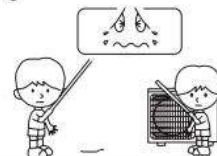

Forbudt

Ikke start eller stopp driften ved å koble fra strømledningen .



Forbudt

Ikke blås luft direkte mot mennesker, spesielt barn eller eldre.



Forbudt

Ikke forsøk å reparere eller modifisere utstyret selv

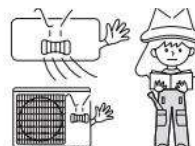

Koble jordledningen

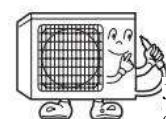

Jordledning en

⚠ OBS

Må ikke brukes til oppbevaring av mat, kunstverk, presisjonsutstyr, avl eller planting.



Forbudt

Få frisk luft av og til, spesielt hvis gassapparater går samtidig.

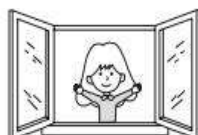

Håndheves strengt

Ikke bruk bryteren med våte hender.

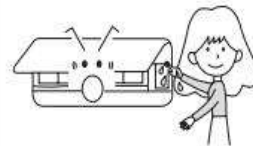

Forbudt

Ikke installer enheten i nærheten av peis eller andre varmeapparater

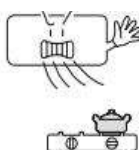

Forbudt

Sjekk om apparatet er i god stand

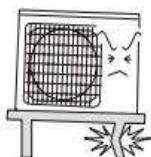

Forbudt

Ikke spray vann på apparatet for rengjøring

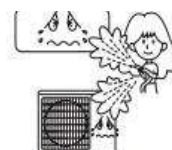

Forbudt

Ikke plasser dyr eller planter i luftstrømmens luftutløp.



Forbudt

Ikke klatre på enheten eller plasser noe på den.



Forbudt

Ikke plasser vaser eller vannbeholdere på enheten.





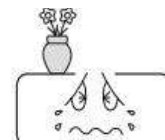

Forbudt



Feilsøking

Før du ringer etter service, vennligst sjekk følgende forhold.

	Fenomen	Årsaker og sjekkpunkter
Normal ytelseskjekk	Systemet kan ikke startes på nytt umiddelbart 	<ul style="list-style-type: none"> Når enheten har stoppet, vil den ikke starte på nytt umiddelbart før etter 3 minutter for å beskytte systemet. Når den elektriske støpselet er koblet fra og satt inn igjen, vil beskyttelseskreten begynne å jobbe i 3 minutter for å beskytte klimaanlegget.
	Bråk 	<ul style="list-style-type: none"> En susende eller gurglende lyd kan høres mens enheten kjører eller når den stoppes. Denne støyen vil være mer merkbar innen 2-3 minutter etter enheten starter opp. (Denne støyen produseres av strømmen av kjølemedium i systemet.) Under drift av utstyret kan det være en sprekker lyd. Denne lyden er forårsaket av utvidelse eller sammentrekning av foringsrøret på grunn av endring i overvåking. Hvis luftstrømmen lager mye støy under drift, kan luftfilteret være for skittent.
	Lukt	<ul style="list-style-type: none"> Dette er fordi systemet sirkulerer luft i rommet, som møbler, maling, sigarettlukter.
	Tåke eller damp, blåses ut 	<ul style="list-style-type: none"> Under kjøling eller avfuktings modus kan innendørsenheten blåse ut tåke. Dette skyldes pga. plutselig avkjøling av inneluften.
	Viftehastigheten kan ikke endres under avfuktighetsmodus.	<ul style="list-style-type: none"> I avfuktingsmodus, når romtemperaturen er lavere enn temperaturinnstillingen +2°C, vil enheten kjøre periodisk med lav hastighet uavhengig av vifteinnstillingen.
Flere skjekk		<ul style="list-style-type: none"> Er støpselet satt inn? Er det strømburdd? Er sikringen gått?
	Ikke kjølig nok 	<ul style="list-style-type: none"> Er luftfilteret skittent? Normalt bør det rengjøres en gang hver 15. dag. Er det noen hindringer foran luftinntaket og -uttaket? Er temperaturinnstillingene korrekte? Er det noen dører eller vinduer som ikke er lukket? Er det direkte sollys gjennom vinduene under kjøling? (bruk gardiner) Er det for mye varme eller for mange personer i rommet under kjøleligning?

OBS

- Ikke blokker eller dekk ventilasjonsristene til klimaanlegget, ikke stikk fingre eller andre gjenstander inn i luftinntaket/-utløpet og sving skodder.
- Denne enheten er ikke beregnet for bruk av personer (inkludert barn) med reduserte fysiske, sensoriske eller mentale evner eller mangel på erfaring og kunnskap, med mindre de har blitt overvåket eller instruert av de som er ansvarlige for deres sikkerhet. Barn bør overvåkes for å sikre at de ikke leker med enheten.

Spesifikasjoner

- Kjølekretsen er lekkasjesikker

Denne enheten er egnet for følgende situasjoner

1. Gjeldende omgivelsestemperaturområde

Kjølig	Inne	Max. D.B/W.B 35°C/24°C Min. D.B/W.B 21°C/15°C
	Ute	Max. D.B/W.B 43°C/26°C Min. D.B -20°C
Varme	Inne	Max. D.B 27°C Min. D.B 10°C
	Ute	Max. D.B/W.B 24°C/18°C Min. D.B -20°C Min. D.B -30°C (kun for nordisk enhet)

- Hvis strømledningen er ødelagt, må den skiftes ut av produsenten eller servicerepresentant eller tilsvarende kvalifisert person.
- Hvis sikringen på innendørsenhetsens PC-kort er ødelagt, må du erstatte den med en T.3.15A/250V-modell. Hvis sikringen til utendørsenheten er ødelagt, må du erstatte den med en T.25A/250V-modell.
- Kablingsmetoden skal samsvare med den lokale ledningsstandarden.
- Etter installasjonen skal støpselet være lett tilgjengelig.
- Brukte batterier skal kastes på riktig måte.
- Denne enheten er ikke tillatt brukt av små barn eller bevegelsehemmede uten en foresatt.
- Små barn bør være under tilsyn for å sikre at de ikke leker med enheten.
- Bruk en passende strømplugg og samsvar med strømledningen.
- Støpselet og tilkoblingsledningen må være sertifisert lokalt.
- For å beskytte utstyret må du først slå av klimaanlegget og deretter slå av strømmen etter minst 30 sekunder.

Adresse: Haier Industrial Park, Haier vei, Gaoxin distriktet, Qingdao, Shandong provinsen, Kina

Tel: +86-532-8893-7937

Nett adresse: www.haierhvac.eu

Katalog

Varning	1
Komponenter och funktioner	3
Operation.....	4
Installation av inomhusenheten.....	10
Underhåll	13
Anmärkning	14
Felsökning	15

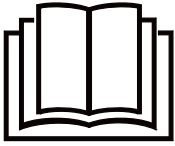

Läs försiktighetsåtgärderna i denna bruksanvisning noga innan du använder den.



Denna enhet är fylld med R32.

Förvara den här broschyren på en plats där användarna lätt kan hitta den.

Varning

- Använd inte andra metoder än de som rekommenderas av tillverkaren för att påskynda avfrostningen eller rengöringen.
- Apparaten måste förvaras i ett rum utan en ständigt fungerande tändkälla (t.ex. en öppen eld, en fungerande gasapparat eller en fungerande elektrisk värmare).
- Punktera eller bränn inte utrustningen.
- Observera att köldmediet inte får lukta.
- Installation, drift och förvaring av utrustningen måste ske i ett rum med en yta på mer än 3 m².
- Om nätkabeln är skadad måste den bytas ut av tillverkaren, dess serviceagent eller en liknande kvalificerad person för att undvika fara.
- Barn från 8 år och uppåt och personer med nedsatt fysisk, sensorisk eller mental förmåga eller som saknar erfarenhet och kunskap får använda utrustningen under förutsättning att de har fått instruktioner eller anvisningar om att använda den på ett säkert sätt och är medvetna om de faror som är förknippade med den. Barn får inte leka med utrustningen. Barn bör inte utföra rengöring och användarunderhåll utan övervakning.
- Ledningsmetoderna ska vara i enlighet med lokala ledningsstandarder.
- Alla kablar ska ha ett europeiskt intyg om överensstämmelse. Om anslutningskabeln bryts under installationen måste man se till att jordkabeln är den sista som bryts. Den explosionsskyddade brytaren för luftkonditioneringen ska vara en allpolig brytare. Avståndet mellan de två kontakterna ska vara minst 3 mm. Denna avstängning måste ingå i ledningsdragningen.
- Se till att installationen utförs av en fackman i enlighet med de lokala kabeldragningsreglerna.
- Säkerställ en korrekt och tillförlitlig jordning.
En explosionsskyddad jordfelsbrytare måste installeras.
- Använd inte andra köldmedier än de som anges på utomhusenheten (R32) vid installation, flyttning eller service. Användning av andra köldmedier kan leda till funktionsstörningar eller skador på apparaten samt personskador.



Denna anordning innehåller en UV-C-lampa.

Varning

- Läs serviceanvisningarna noggrant innan du öppnar apparaten.
- Ögon och hud kan bli irriterade om de utsätts för exponering av det övre luftintaget och de inre delarna. När du kommer åt luftfiltret och utför underhåll ska du se till att strömmen är bortkopplad innan du närmar dig produkten.
- UV-C-barriärer med symbolen för risk för UV-strålning får inte avlägsnas.
- Använd inte utrustning som är uppenbart skadad.
- Använd inte UV-C-lampan utanför enheten.
- Innan UV-C-lampan byts ut, rengörs eller underhålls på annat sätt måste enheten kopplas bort från strömförsörjningen.
- Frontpanelen med symbolen för risk för UV-strålning har en Hall-omkopplare för att avbryta strömförsörjningen till UV-C-lampan om UV-C-strålning förekommer, för din säkerhet. Täck inte över hallbrytaren med magneter eller liknande material.
- Innan du öppnar frontpanelen med symbolen för UV-strålning för användarunderhåll rekommenderas det att du kopplar bort strömmen.
- Om UV-C-lampan är skadad måste den bytas ut av tillverkaren, dess serviceagent eller en liknande kvalificerad person för att undvika fara.
- Oavsiktlig användning av utrustningen eller skador på höljet kan leda till farligt läckage av UV-C-strålning. Även små doser av UV-C-strålning kan skada ögon och hud.
- Denna funktion är tillgänglig för följande modeller:
 - AS25PBPHRA-PRE AS25PBAHRA-PRO AS25PCHHRA-NR AS25PBPHRA-BH AS25PBPHRA-S
 - AS35PBPHRA-PRE AS35PBAHRA-PRO AS35PCHHRA-NR AS35PBPHRA-BH AS35PBPHRA-S
 - AS50PDPHRA-PRE AS50PDAHRA-PRO AS50PDHRA-NR AS50PDPHRA-BH AS50PDPHRA-S
 - AS71PEPHRA-PRE AS71PDAHRA-PRO

Komponenter och funktioner

Inomhusenheter

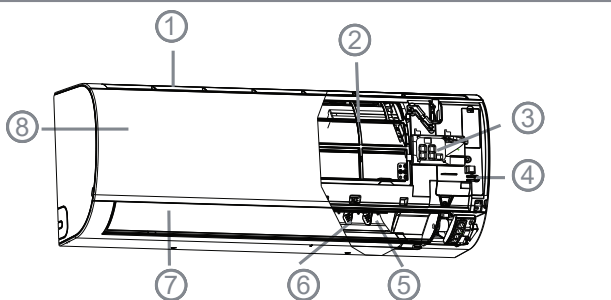

1. Luftintag (Justerar vänster och höger luftflöde)
2. Fyllteerr fföör lluffttreenninnng (internt)
3. Displaypanel (intern)
4. På/av Knappar
5. Luftutsläpp
6. Vertikala klaffar
7. Horisontella klaffar (Justera det övre och nedre luftflödet justera inte manuellt)
8. Inloppsgaller

Skärmtavlor

1. Hål för signalmottagning
2. Visning av omgivningstemperatur
3. Display Wi-Fi
4. Indikator för driftläge (lampan lyser när kompressorn är på)

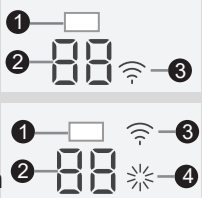

Det faktiska luftintagsgallret kan skilja sig från det som visas i broschyren, beroende på vilken produkt som köpts.

Utomhusenheter

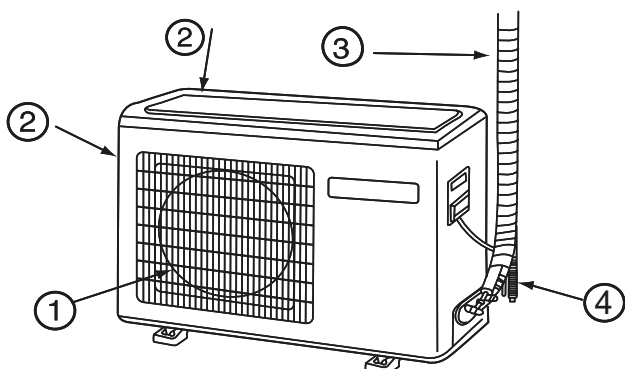

1. Luftuttag
2. Luftintag
3. Koppling av kablar och elektriska ledningar
4. Avrinningsrör

Illustrationerna ovan är endast avsedda som referens. Inköp kan skilja sig från detta.

Fjärrkontroll

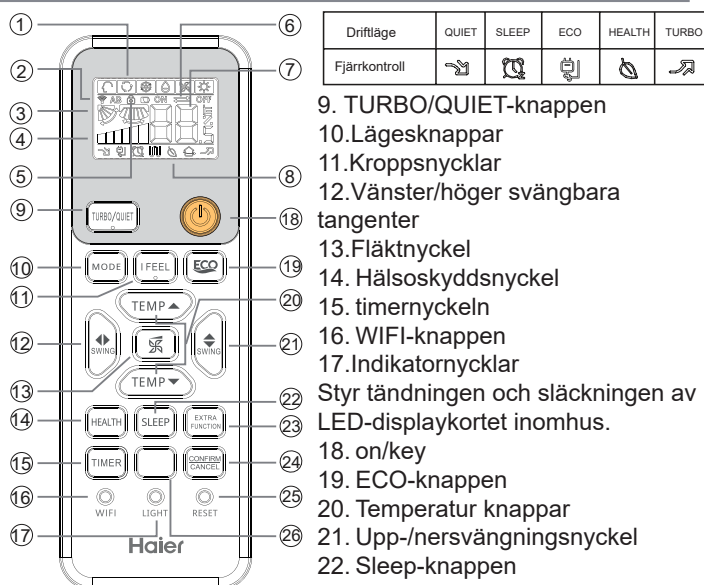

Driftläge	QUIET	SLEEP	ECO	HEALTH	TURBO
Fjärrkontroll					

9. TURBO/QUIET-knappen
10. Lägesknappar
11. Kroppsnnycklar
12. Vänster/höger svängbara tangenter
13. Fläktnyckel
14. Hälsoskyddsnyckel
15. timernyckeln
16. WIFI-knappen
17. Indikatornycklar
18. on/key
19. ECO-knappen
20. Temperatur knappar
21. Upp-/nersvängningsnyckel
22. Sleep-knappen
23. Ytterligare funktionsknappar
24. Bekräftelse-/avbrytningsknapp
25. Återställningsknapp
26. 10 °C-knappen (särskild uppvärmningsfunktion: 10 graders uppvärmning bibehålls) eller Självrengörande nycklar

1. Driftsmodusdisplay

Driftläge	AUTO	COOL	DRY	FAN	HEAT
Fjärrkontroll					

2. Display för signalöverföring
3. Oscillerande display
4. Visning av fläkthastighet



5. Klockdisplay
6. Slå på timer-displayen
7. Temperaturvisning
8. Statusvisning för varje funktion

Batteriinstallation

1. Ta bort höljet;
2. Ladda batteriet enligt bilden. 2 R-03-batteriet, återställningsknappen (cylinder); se till att det är laddat i linje med "+" / "-".
3. När installationen är klar stänger du höljet.

Anmärkning
 • Avståndet mellan signalöverföringshuvudet och mottagarhålet bör vara inom 7 m utan

något hinder.

• När lysrör med elektronisk start eller lysrör med växling eller trådlös telefon är installerade i rummet kan mottagaren störas när den tar emot signalerna, så avståndet till inomhusenheten bör vara kortare.

• Full display eller oklar display under drift indikerar att batterierna är förbrukade. Vänligen byt batterier.

• Om fjärrkontrollen inte kan köras normalt under drift, ta ur batterierna och ladda om dem några minuter senare.

Tips: Ta ur batterierna om du inte kommer att använda den under en längre period. Om det finns någon display efter uttag, tryck bara på återställningsknappen.

Operation

Basdrift

Fjärrkontroll

1. Enheten startar

Tryck på ON/OFF på fjärrkontrollen, enheten startar.

2. Tryck på lägesknappen för att välja driftläge.

Tryck på MODE-knappen: För varje tryckning ändras läget enligt följande:

AUTO-läge ---> Kylningsläge ---> TORKläge ---> FLÄKTLäge ---> Värmeläge

3. Välj temp. inställning

Tryck på  / 

 Varje gång du trycker på knappen temperaturinställningen med 1 grad, om knappen hålls intryckt ökar temperaturen snabbt

 Varje gång du trycker på knappen temperaturen med 1 grad. Hvis du holder knappen inne, reduseres den raskt.

Välj önskad temperatur.



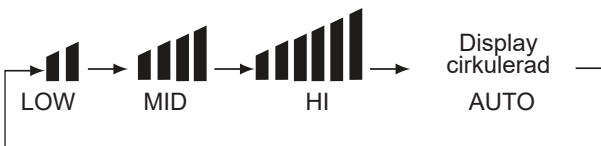

4. Fläkthastighet

Tryck på knappen för fläkthastighet. För varje tryckning ändras fläkthastigheten enligt följande: Automatiskt läge:



Aggregatet kommer att köras med den valda fläkthastigheten.

När FLÄKT är inställd på AUTO, justerar luftkonditioneringen automatiskt fläkthastigheten efter rumstemperaturen.

Large	Fjärrkontroll	Anmärkingar
Automatisk		I det automatiska driftläget väljer luftkonditioneringen automatiskt kylning eller uppvärmning beroende på rumstemperaturen. När fläkten är inställd på automatiskt läge justerar luftkonditioneringen automatiskt fläkthastigheten i enlighet med rumstemperaturen.
Kylning		Endast kylning
DRY		I avfuktningläget kommer enheten att köras intermittent med låg hastighet när rumstemperaturen är lägre än den inställda temperaturen +2 °C, oavsett inställningen för fläktläget.
Uppvärmning		I värmeläge blåses varm luft ut under en kort tid tack vare anti-kylfunktionen. När fläkten är inställd på automatiskt läge justerar luftkonditioneringen automatiskt fläkthastigheten i enlighet med rumstemperaturen.

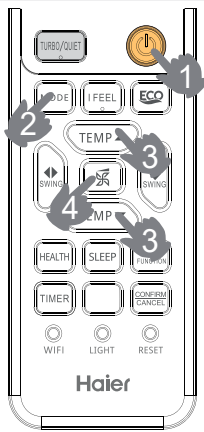

Fläktar



I fläktläget körs enheten inte i kyl- eller värmeläge, utan endast i fläktläge, och i fläktläget är det automatiska läget inte tillgängligt. Och temperaturinställningen är inaktiverad. I fläktläget är det inte möjligt att sova.

På/av-drift och testdrift

På/av-manövrering:

- Använd denna funktion endast om fjärrkontrollen är felaktig eller förlorad och har en nödkörningsfunktion som gör att luftkonditioneringen kan köras automatiskt under en viss tid.
- När nödströmbrytaren trycks in hörs ett "Pi"-ljud en gång för att indikera att driften startar.
- När strömbrytaren slås på för första gången för nöddrift kommer enheten att fungera automatiskt i följande lägen:

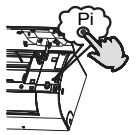

Rumstemperatur	Angiven temperatur	Tidsstyrt läge	Fläkthastighet	Driftsätt
Över 24°C	24 °C	Ingen	Automatisk	Kylning
Under 24°C	24 °C	Ingen	Automatisk	Uppvärmning

- Det är inte möjligt att ändra inställningarna för temperatur och fläkthastighet, och det är inte heller möjligt att använda timer- eller avfuktningläge.

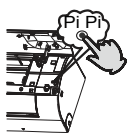

Testbrytaren är densamma som nödbrytaren:

- Använd omkopplaren under testverksamhet när rumstemperaturen är under 16 °C, inte under normal drift.
- Fortsätt att trycka på testomkopplaren i mer än 5 sekunder. Efter två "Pi"-ljud släpper du fingret från knappen: kylningen startar med "höghastighets"-luftflödet.



Operation

Komfortabel sövn

Tryck på -knappen och fjärrkontrollen visar  och aktiverar sömnfunktionen. Om du trycker på -knappen igen avbryts sömnfunktionen.



Driftsätt

1. I kyl- och avfuktningläge

En timme efter att viloläget har startat kommer temperaturen att stiga med 1 °C över den inställda temperaturen. Efter ytterligare 1 timme stiger temperaturen med ytterligare 1 °C. Apparaten fortsätter att köras i ytterligare 6 timmar och stannar sedan. Temperaturen är högre än den inställda temperaturen så att rumstemperaturen inte är så låg att den påverkar din sömn.

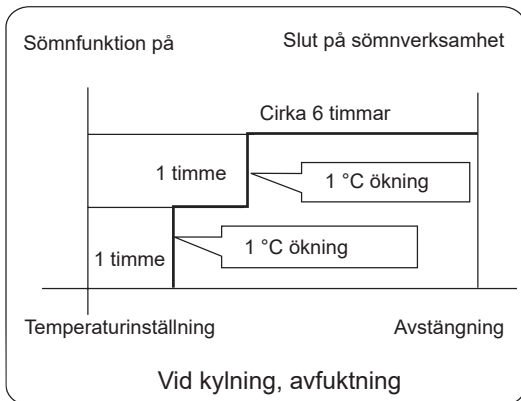

2. I värmeläge

En timme efter att viloläget har startat kommer temperaturen att vara 2 °C lägre än den inställda temperaturen. Efter ytterligare 1 timme sänks temperaturen ytterligare med 2 °C. Efter ytterligare 3 timmar höjs temperaturen med 1 °C. Apparaten fortsätter att köras i 3 timmar och stannar sedan. Temperaturen är lägre än den inställda temperaturen så att rumstemperaturen inte är så hög att den stör din sömn.

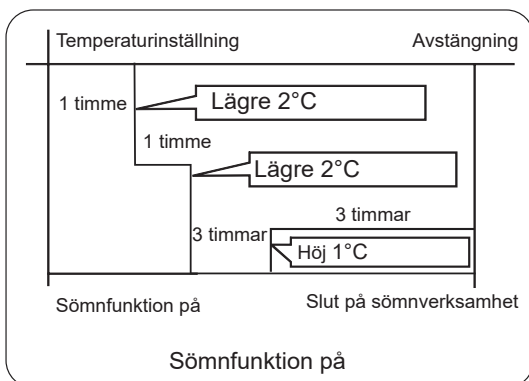

3. I automatiskt läge

Apparaten fungerar i motsvarande viloläge, som motsvarar det automatiskt valda driftläget.

4. I fläktläge

Den har ingen sömnfunktion.

5. Ställ in vindhastighetsändringen när du sover

Ställ in vindhastigheten till låg om enheten ska vara på under vilotider.

Notera:

SOVA-läget kan inte ställas in samtidigt med TIMER PÅ-läget när det redan har ställts in. SOVA-läget kommer att avbrytas om TIMER PÅ-läget väljs medan SOVA-läget redan är valt; Du kan ställa in SOVA-läget och TIMER AV-läget samtidigt. Även efter avstängningstiden är enheten fortfarande påslagen.

Oscillerande drift

1. Luftflödesriktning uppåt och nedåt

Vertikal klaff

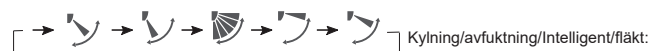

Initialt tillstånd

2. Vänster och höger luftflödesriktning

Varje gång du trycker på knappen visas luftflödesriktningen på fjärrkontrollen på följande sätt:



Obs: I vissa modeller: Fjärrkontrollen har knappen , men

AC har inte den automatiska funktionen för vänster och höger luftflödesjustering, detta tillstånd ändrar riktningen för vertikala blad manuellt. Denna funktion är tillgänglig för följande modeller:

AS25PBPHRA-PRE AS25RBAHRA-PL AS25PBPHRA-BH AS25RBAHRA-5
AS35PBPHRA-PRE AS35RBAHRA-PL AS35PBPHRA-BH AS35RBAHRA-5
AS50PDPHRA-PRE AS50RCBHRA-PL AS50PDPHRA-BH AS50RDAHRA-5
AS71PEPHRA-PRE AS68RDAHRA-PL AS25PBPHRA-S AS68RDAHRA-5
AS25PCHHRA-NR AS50RDAHRA-PL AS35PBPHRA-S
AS35PCHHRA-NR AS50PDHRA-NR AS50PDPHRA-S

Anmärkning:

- Stäng av enheten när du justerar klaffen för hand.
- När luftfuktigheten är hög kan det uppstå kondens på luftutloppen om alla vertikala lameller justeras till vänster eller höger.
- Det rekommenderas att inte lämna de horisontella luckorna i nedåtvänt läge under långa perioder i kyl eller avfuktningläge, eftersom det kan uppstå kondens.
- När systemet startas om med fjärrkontrollen kommer det automatiskt att memorera den tidigare inställda svängpositionen.

QUIET/TURBO Werking

Den kan användas när det behövs en lugn paus eller läsning.

Den kraftfulla funktionen kan väljas när snabb uppvärmning eller nedkylning krävs.

Tryck på -knappen, du kan enkelt byta funktionen "Turbo" och "Tyst". Varje tryckning växlar fjärrkontrollen enligt nedan:

Operation



Anmärkning

När du kör i Turbo är fläkthastigheten högst, när du kör i tyst är fläkthastigheten superlåg.

Hälsoverksamhet

(Denna funktion är inte tillgänglig på vissa modeller.)

Tryck på -knappen och fjärrkontrollen visar och aktiverar

Hälsofunktionen. Om du trycker på -knappen igen avbryts Hälsfunktionen.

UVC-funktion med bakteriedödande effekt:

Den använder det mest effektiva c-bandet av ultraviolett strålning för bakteriedödande effekter, vilket avlägsnar bakterier och andra skadliga mikroorganismer från luften och har en betydande effekt på luftkvaliteten.

Anmärkning:

1. Det rekommenderas att slå på UV-bakteriedödande funktionen i 1-2 timmar under dagen, längre tid kommer att påverka UV-lampans livslängd.
2. Titta inte direkt på UV-lampan och rör den inte med händerna när steriliseringsfunktionen är på. Stäng av steriliseringsfunktionen innan du öppnar panelen.
3. När desinfektionsfunktionen är påslagen kan ett svagt blått ljus synas i närheten av luftkonditioneringsintaget.
4. UV-lampan tänds endast när den interna fläkten är aktiverad och hälsfunktionen är påslagen.
5. UVPro-moduler steriliseras med ultraviolett ljus och lyser när de används.
6. Om ljuset som avges på natten gör dig obekvämt eller stör din sömn, stäng av den här funktionen.
7. Denna funktion är tillgänglig för följande modeller:

AS25PBPHRA-PRE AS25PBAHRA-PRO AS25PCHHRA-NR
AS35PBPHRA-PRE AS35PBAHRA-PRO AS35PCHHRA-NR
AS50PDPHRA-PRE AS50PDAHRA-PRO AS50PDHRA-NR
AS71PEPHRA-PRE AS71PDAHRA-PRO AS35PBPHRA-S
AS25PBPHRA-BH AS50PDPHRA-BH AS50PDPHRA-S
AS35PBPHRA-BH AS25PBPHRA-S

Självrengörande drift

1. Efter att enheten har startat, välj önskat driftläge.
2. Tryck på knappen för att ändra TIMER-läge. Varje gång du trycker på knappen ändras displayen enligt följande:
Fjärrkontroll:

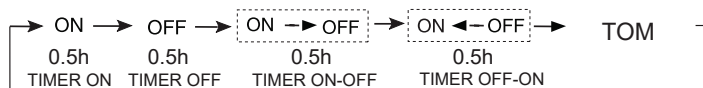

Välj sedan önskat TIMER-läge (TIMER PÅ eller TIMER AV eller TIMER PÅ-AV). "ON" eller "OFF" blinkar.

3. Tryck på / knappen för att ställa in tiden.

Tryck på knappen för varje gång, inställningstiden under de första 12 timmarna ökas med 0,5 timme varje gång, efter 12 timmar ökas med 1 timme varje gång.

Tryck på knappen för varje gång, inställningstiden under de första 12 timmarna minskade med 0,5 timme varje gång, efter 12 timmar minskade med 1 timme varje gång.
Den kan justeras inom 24 timmar.

4. Bekräfta tidsinställningarna.

När tiden har justerats trycker du på tangenten för att bekräfta att knappen för tid på/av inte längre blinkar.

5. Avbryt timerinställningar.

Tryck på tangenten och tidvisningen försvinner.

Tips:

Tiden bör återställas efter att du bytt batteri eller efter ett strömavbrott. Beroende på tidsinställningssekvensen för tid på eller tid av är det möjligt att starta - avsluta eller avsluta - på.

Friska luftflöden

1. Tryck på för att starta.

Ställa in arbetsförhållandena för komfort.

2. Inställningen av frisk luftflöde funktion.

Tryck på knappen för att ange ytterligare alternativ. Tryck på denna knapp kontinuerligt, spjälornas placering kommer att växla mellan följande tre platser, för att välja den svängplats du behövde, och tryck sedan på knappen för att bekräfta.



3. Avbrytandet av den friska luftflödesfunktionen.

Tryck på knappen för att ange ytterligare alternativ, tryck på den här knappen kontinuerligt, spjälornas placering växlar mellan följande tre platser igen och tryck sedan på knappen för att avbryta.

Anmärkning:

Manipulera inte klaffarna för hand. Om du inte gör det kommer gallret att fungera felaktigt. Om gallret inte fungerar korrekt, stanna i en minut, starta sedan och justera med hjälp av fjärrkontrollen.

Anmärkning:

1. Efter att ha ställt in funktionen för hälsans luftflöde är positionsgallret fixerat.

2. Vid uppvärmning är det bäst att välja läge.

3. Vid kylning är det bäst att välja läget.

4. Vid kylning och avfuktning kan det bildas kondens vid gallret när luftkonditioneringen används under långa perioder i miljöer med hög luftfuktighet.

Operation

■ Be1skrivning av Wi-Fi-funktionen

Om modellen har Wi-Fi-funktion trycker du på WIFI-knappen i 5 sekunder för att avge Wi-Fi-bindningssignalen. När du är i bindningsläget visar APP hur du binder.

Systemarkitekturdiagram

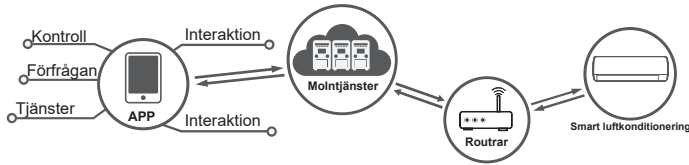

Applikationsmiljö

Smartphones och trådlösa routrar är nödvändiga för tillämpningen. Den trådlösa routern måste kunna ansluta till internet. Smartphone kräver IOS eller Android:



IOS

Måste ha stöd för ios 9.0 eller högre



Android

Måste ha stöd för Android 5.0 eller högre

Konfigurationsmetoder

Skanna QR-koden nedan för att ladda ner hOn APP. Andra nedladdningsalternativ: Sök efter hOn APP i:

- App Store (IOS)
- Google Play (Android)
- Huawei AppGallery (Android)

När appen har laddats ner kan du registrera dig, ansluta luftkonditioneringen och njuta av hOn som hanterar din enhet.



Se hjälpsektionen i appen för information om registrering, anslutning av enheter osv.



■ Somatosensorisk funktion

Tryck på knappen 

1. Endast tillgänglig i kyl-, värme- eller autoläge (inga andra lägen stöds).

2. Placera fjärrkontrollen i ett område där luftkonditioneringen kan tas emot. Tryck på knappen "  " och fjärrkontrollen visar ikonen "  ". Fjärrkontrollen skickar uppgifter om cykeltemperaturen till inomhusenheten var tredje minut och luftkonditioneringen fungerar enligt dessa uppgifter.

3. Läget "Body" avslutas när strömmen stängs av, när du trycker på knappen "  " eller när du byter till ett annat läge.

Observera:

Placera fjärrkontrollen nära användaren när denna funktion är inställd. Placera inte fjärrkontrollen nära objekt med hög eller låg temperatur för att undvika felaktig detektering av omgivningstemperaturen. När I FEEL-funktionen är aktiverad ska fjärrkontrollen placeras inom det område där inomhusenheten kan ta emot den signal som skickas av fjärrkontrollen.

■ Självrengörande drift

(gäller endast monomodeller)

Funktionsbeskrivning:

Denna funktion tjänar till att rengöra förångaren.

Inresa och utresa:

När funktionen  krävs har du två sätt att uppnå den.

Om du har en  -knapp trycker du på den här knappen för att gå in i den här funktionen, då visar displayen "CL" på panelen på inomhusenheten och på fjärrkontrollen.

Om du inte har en  -knapp, vänligen gå in i hOn-appen.

Den maximala drifttiden för denna funktion är högst 21 minuter.

Funktionen avslutas automatiskt med ljudet "Pi" och apparaten återgår till sitt ursprungliga läge. Om du trycker på tangenten flera gånger under självrengöringen avslutas inte processen. Detta läge kan avslutas genom att trycka på knappen "Power".

Anmärkning:

1. Den här funktionen är inte tillgänglig i timer/soveläge.
2. När det här läget är aktiverat kan det förekomma en minskning av luftflödet, inget luftflöde eller till och med kall luft som blåser.
3. Det är normalt att utrustningen ger ifrån sig vissa ljud när luften expanderar som svar på värme och drar ihop sig som svar på kyla.
4. Varaktigheten för "CL"-displayen på fjärrkontrollen och panelen kan skilja sig åt.
5. Om den yttre omgivningstemperaturen är under noll kan felkoden "F25" visas under självrengöringsoperationen, detta är ett normalt skydd, stäng av strömmen och starta om efter 10 sekunder.
6. De optimala förhållandena för drift av denna modell är en inomhustemperatur på 20 °C - 27 °C och en luftfuktighet på 35 % - 60 % och en utomhustemperatur på 25 °C - 38 °C (kylsäsong).
7. Om luften är för torr (luftfuktighet < 20 %) blir det svårt att frosta. Om luftfuktigheten är för hög (luftfuktighet > 70 %) kan det leda till ökad kondensering.

Operation

■ Steriliseringsrengöring

(gäller endast monomodeller)

När steriliseringsfunktionen vid 56 °C behövs kan du använda hOn APP.

Introduktion till steril rengöring

Steg 1 - Självrengöring: tar bort smuts, denna funktion fryser förångaren med fukten i luften och tar bort smutsen under smältprocessen. (En hydrofil aluminiumbeläggning med en liten vinkel ($\alpha \approx 5^\circ$) bidrar till att förbättra dräneringseffektiviteten).

Steg 2 - Desinfektion vid hög temperatur på 56 °C. Den använder intelligent temperaturövervakning och frekvensstyrningsteknik för att justera kompressorns drift, så att vi håller förångartemperaturen på en hög temperatur i över 30 minuter för att döda eventuella bakterier och virus i luftkonditioneringen.

Steg 3 - Snabb nedkyllning av förångaren för att förbättra steriliseringsresultatet. Aluminiumfolien är belagd med silvernanopartiklar som har en antibakteriell effektivitet på 99 %.

Observera:

1. Funktionen pågår i 60-80 minuter.
2. Varm luft kan bildas när förångaren värms upp till 56 °C eller hålls på 56 °C under sommaren.
3. Denna funktion kan orsaka förändringar i inomhusluftens temperatur på vintern.
4. Denna funktion kan inte användas när den omgivande utomhustemperaturen är över 36 °C. När steriliseringsrengöringsfunktionen är påslagen aktiveras istället självrengöringsfunktionen som pågår i 21 minuter.

■ 3-Level-Eco Operation

(gäller endast monomodeller)

3-Level-Eco-funktionen är en aktiv energisparfunktion, som kan aktiveras genom att trycka på ECO-knappen på fjärrkontrollen (



). Cykeln går som: L1→L2→L3→exit.

Tryck på ECO-knappen en gång för att gå in i L1-läge,

Tryck på ECO-knappen igen i L1-läge för att gå in i L2-läge,

Tryck på ECO-knappen igen i L2-läge för att gå in i L3-läge,

Fortsätt att trycka på ECO-knappen i L3-läge för att avsluta denna funktion.

Efter varje tryckning på ECO-knappen visar fjärrkontrollens skärm och luftkonditioneringspanelen L1/L2/L3 respektive i fem sekunder och återgår sedan till föregående skärm.

Den maximala energibesparingsgraden är 52% .

Anmärkning:

1. Efter att ha gått in i ECO-funktionen kommer inomhusenhetens fläkthastighet att justeras enligt energisparande logik.
2. Kapaciteten kan reduceras när ECO-funktionen väljs. Om detta inte uppfyller dina krav, vänligen avsluta den här funktionen.
3. När den omgivande utomhustemperaturen är för låg eller för hög försvagas den energibesparande effekten.
4. Denna funktion är endast tillgänglig för 1by1(mono)-modeller och är ogiltig för 1by2~1by5(multi)-modeller.
5. Energibesparingshastigheten kommer från laboriejämförelsedata mellan normal körning i hög vindhastighet utan 3-Level-Eco-funktionen vald och körning med denna funktion vald.

Överensstämmelse med den europeiska standardmodellen

Klimat: T1 Spänning:220-240V

CE

Alla produkter uppfyller följande europeiska bestämmelser:
2014/53/EU (RED) 2014/517/EU (F-GAS) 2010/30/EU (ENERGY)
2009/125/EC (ENERGY) 2006/1907/EC (REACH)

RoHS

Den här produkten uppfyller kraven i Europeiska kommissionens direktiv 2011/65/EU. Överensstämmer med rådets direktiv om begränsning av användningen av vissa farliga ämnen i elektriska och elektroniska produkter (EU RoHS-direktivet).

WEEE

I enlighet med Europaparlamentets direktiv 2012/19/EU informerar vi härmed konsumenterna om kraven för bortskaffande av elektriska och elektroniska produkter.

Krav på bortskaffande:



Dina luftkonditioneringsprodukter är märkta med den här symbolen. Detta innebär att elektriska och elektroniska produkter inte får blandas med osorterat hushållsavfall. Försök inte att demontera systemet själv: demontering av luftkonditioneringsssystemet,

bortskaffande av köldmedium, olja och andra delar måste

Den måste utföras av en kvalificerad installatör i enlighet med relevant lokal och nationell lagstiftning. Luftkonditionering måste behandlas i särskilda behandlingsanläggningar för återanvändning. Återvinning och återvinning. Genom att se till att denna produkt tas om hand på rätt sätt hjälper du till att förhindra potentiella negativa effekter på miljön och människors hälsa. Kontakta installatören eller din lokala myndighet för mer information. Batterierna måste tas bort från fjärrkontrollen och kasseras separat i enlighet med relevant lokal och nationell lagstiftning..

Wi-Fi

-Maximal sändningseffekt för trådlös kommunikation (20 dBm)
-Trådlöst driftfrekvensområde (2400~2483.5MHz)
-Stödda standarder: IEEE 802.11b, IEEE 802.11g, IEEE 802.11n

Viktig information om de köldmedier som används

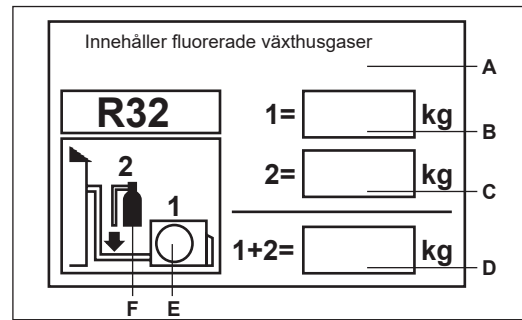

Denna produkt innehåller fluorerade växthusgaser. Utsläpp inte i atmosfären.

Köldmedietyper : R32

GWP*-värde : 675

GWP=Global Warming Potential (global uppvärmningspotential)

Fyll i med bläck som inte går att radera.

- 1 Köldmediekvantitet för produkten fritt fabrik
- 2 Ytterligare mängd köldmedium som fylls på plats och
- 1+2 Total köldmedievolymer för

På etiketten för kylmedelsladdning som medföljer tilläggsprodukten.

Den ifyllda etiketten ska fästas nära påfyllningsöppningen för produkten (t.ex. på insidan av stoppvärdeslocket). Nära påfyllningsöppningen (t.ex. fäst på insidan av stoppvärdeslocket).

A Växthusgaser som innehåller fluorid

B Kylmedelsladdning i fabrik för produkter: se utrustningens namnskylt

C Ytterligare mängd köldmedium som fylls på på plats

D Total köldmedievolymer

E Utomhusenheter

F Kylmedelsflaskor och grenrör för laddning

Installation av inomhusenheten

Verktyg som behövs för installationen

- Skruvmejsel
- Tång
- Järnsåg
- Borrmaskiner
- Skiftnycklar (17, 19 och 26 mm)
- Gasläckagespårare eller tvål och vattenlösning.
- Skruvmejslar med vridmoment (17mm, 22mm, 26mm)
- Rörklippare
- Verktyg för brotschning
- Knivar
- Måttband
- Rejfräsar

Strömförsörjning

- Kontrollera spänningen innan du sätter in nätaggregatet i uttaget.
- Strömförsörjningen är densamma som på den motsvarande namnskylden.
- Installera en separat grenkrets för strömförsörjning.
- Uttagen ska placeras inom räckhåll för strömkabeln och förläng inte kabeln genom att klippa den.

Välj installationsplats

- Placera utrustningen på en fast, väl understödd plats där den inte orsakar vibrationer.
- Placerad på ett sådant sätt att den inte påverkas av det värmeflöde som uppstår runt omkring den och att utrustningens in- och utlopp inte störs.
- Placera den i ett mer ventilerat område och anslut om möjligt rören till utomhusenheten.
- Placera den på en plats med god luftcirkulation i rummet.
- Placeras i närheten av ett eluttag med tillräckligt med utrymme runtom.
- Placera den på ett avstånd av mer än en meter från TV-apparater, radioapparater, trådlösa apparater och lysrör.
- Placera fjärrkontrollen på väggen på en plats där inomhusenheten kan ta emot signalen när lysrörslamporna i rummet är tända.

Installationsritningar för inomhusenheten

Dessa modeller använder HFC-köldmediet R32.

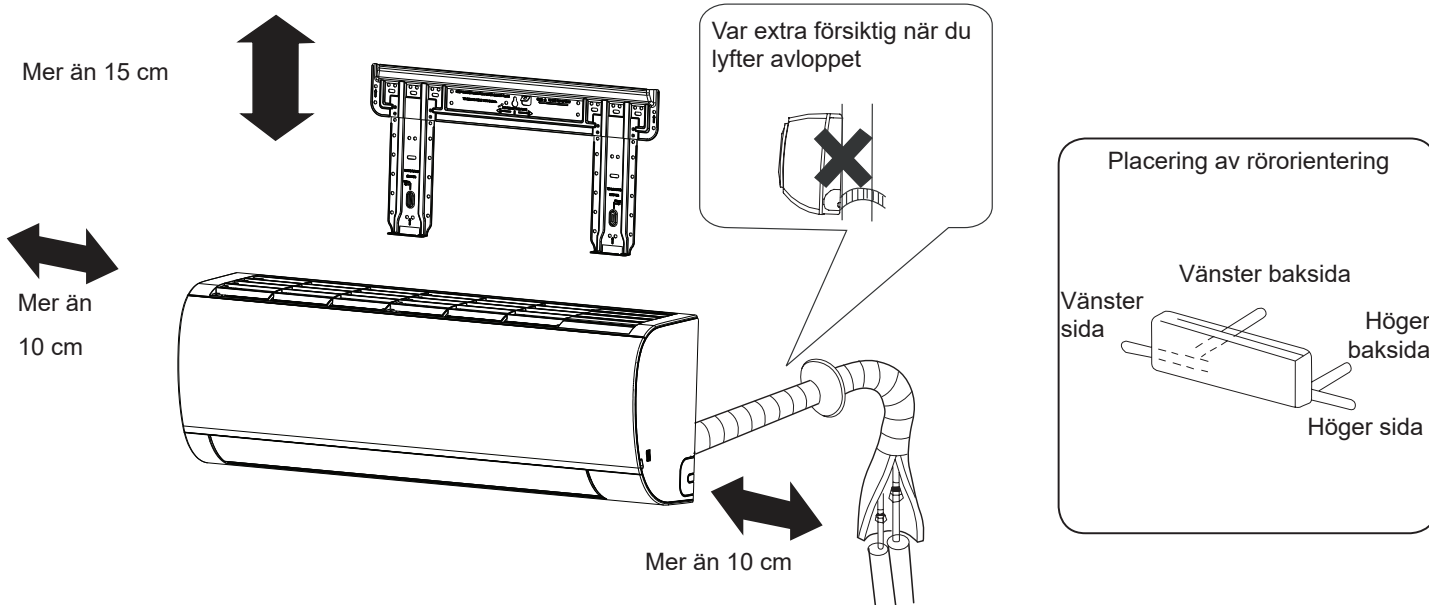

Om du använder avloppet på vänster sida ska du se till att hålet är fritt.

Avståndet mellan dörren och golvet bör vara större än 2 meter.

Se den faktiska produkten som du köper, bilderna ovan är endast till referens.

Installation av inomhusenheten

1 Montering av monteringsplattan och placering av vägghålen

När monteringsplattan först monteras

1. Hitta lämplig nivå för att fästa monteringsplattan på väggen enligt den intilliggande pelaren eller stolpen och fäst sedan monteringsplattan tillfälligt på väggen.

Spika fast brädan med en stålspik.

2. Häng upp en lina med en vikt i mitten av brädan för att säkerställa att brädan är på rätt nivå och fäst brädan ordentligt på de bifogade stålspikarna.

3. Använd måttbandet för att hitta hålens placering.

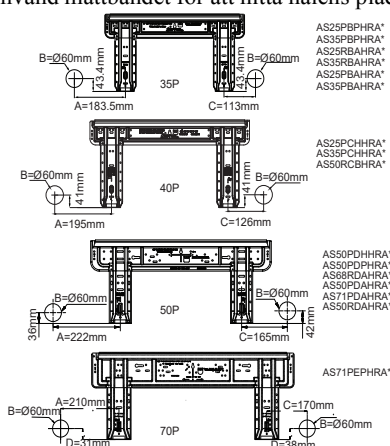

När monteringsplattan är monterad på fönsterstolpens sida

-När monteringsplattan fästs på sidan av den fasta överstycket ska monteringsplattan först fästas på väggen och sedan på det fasta överstycket.

-För vägghålens placering, se föregående avsnitt "När monteringsplattan först monteras".

2 Skära hål i väggen och montera rörhållsskydd.

-Stansa ett hål med en diameter på 60 mm och sänk det något utanför väggen.

-Installera rörhållsskyddet och försegla det med kitt efter installationen.

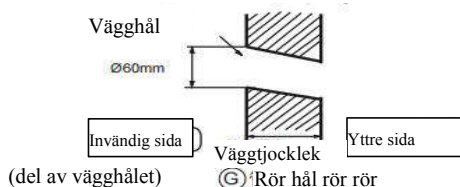

3 Installation av inomhusenheten

Ritningar av kanaler

Bakre rör

Rita rören och avloppen och fäst dem med tejp.

[vänster - vänster bakre rörledning]

-Om det är den vänstra sidan av röret, använd en tång för att klippa av den vänstra sidan av rörskyddet.

-Inför det vänstra bakre röret böjer du röret i rörets riktning till den position för det vänstra bakre rörhålet som är markerat på isoleringen. och markera isoleringen.

1. Sätt in avloppsröret i fördjupningen i inomhusenhetens isolering.

2. Sätt in sladden för inomhus- och utomhusbruk på baksidan av inomhusenheten, dra ut den på framsidan och anslut den.

3. Belägg den utbrutna ytan med köldmedieolja och anslut rören, täck anslutningssektionen tätt med isolering och se till att den är säkrad med tejp.

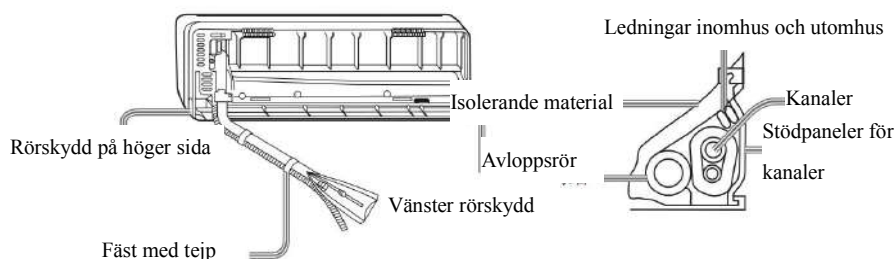

-Elektriska ledningar och dräneringsrör för inomhus och utomhus måste bindas fast med skyddstejp.

[Andra rörledningar]

-Använd en tång för att klippa av rörets lock i rörets riktning och böj röret i enlighet med vägghålens läge. Var försiktig så att röret inte går sönder när du böjer det.

Koppla inomhus- och utomhusledningarna innan de ansluts och dra sedan de anslutna ledningarna specifikt ut ur isoleringen av den anslutna sektionen.

Fasta enheter för inomhusbruk

-Fäst kroppen i monteringsplattans övre urtag och flytta kroppen från sida till sida för att se till att den sitter ordentligt fast.

-För att fästa karossen på monteringsplattan lyfter du karossen diagonalt från botten och sänker den vertikalt.

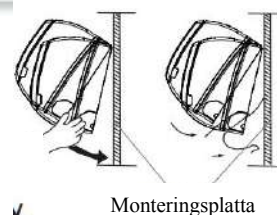

Demontering av inomhusenheten

När du tar bort inomhusenheten använder du handstycket för att plocka ut kroppen och lyfter enhetens undersida något utåt i en vinkel tills den är fri från monteringsplattan.

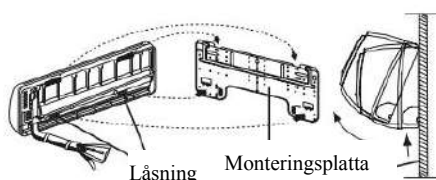

4 Anslutning av ledningar för inomhus och utomhus

Avlägsna ledningsskyddet

När du tar bort inomhusenheten använder du handstycket för att plocka ut kroppen och lyfter enhetens undersida något utåt i en vinkel tills den är fri från monteringsplattan.

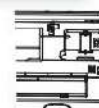

Anslutning av ledningarna efter

1. Från rummets utsida ska du föra in kabeln i den vänstra sidan av det vägghål från vilket röret har anslutits.
2. Dra ut kabeln framtill och anslut kabeln i en slinga.

När du ansluter kablar innan du installerar inomhusenheter

- Sätt in kabeln från enhetens baksida och dra ut den framifrån.
- Lossa skruven, för in kabelns ände helt och hållet i anslutning till kopplingsblocket och dra åt skruven.
- Dra försiktigt i kabeln för att se till att den är korrekt insatt och spänd.
- När du har anslutit kablar får du aldrig glömma att fästa de anslutna kablar på terminalskyddet.

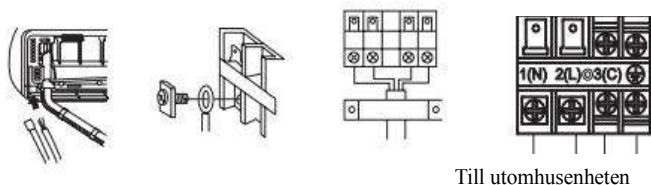

Anmärkning:

När du ansluter kablar ska du noggrant kontrollera slutnumren på inomhus- och utomhusenheterna. Om ledningarna är felaktiga är det inte möjligt att använda dem på rätt sätt och det kan orsaka fel.

Anslutningskablar	4G1, 0mm ²
-------------------	-----------------------

1. Om strömkabeln är skadad måste den bytas ut av tillverkaren, dess serviceagent eller en liknande kvalificerad person. Typ av anslutningskabel är HO5RN-F eller H07RN-F.
2. Om säkringen på PC-kortet har gått sönder, byt ut den mot en säkring av typen T.3.15A/250A (inomhus).
3. Ledningsmetoden ska överensstämma med lokala ledningsstandarder.
4. Efter installationen ska elkontakten vara lätt tillgänglig.
5. En strömbrytare bör integreras i ledningarna. Strömbrytaren ska vara en kontaktlös brytare med ett avstånd på högst 3 mm mellan de två kontaktarna.

5 Installation av strömförsörjningen

- Strömförsörjningen måste vara avsedd för luftkonditionering.
- Om luftkonditioneringen installeras i ett fuktigt område ska du installera en elektrisk jordfelsbrytare.
- Vid installation på andra ställen bör du använda brytare där det är möjligt.

6 Skärning och utvinkling av rör

	Flaringverktyg för R410A	Traditionella verktyg	
	Typ av koppling	Typ av koppling (hård)	Typ av vingmutter (imperial)
A	0~0.5mm	1.0~1.5mm	1.5~2.0mm

- Rörlippning utförs med en rörlippare och grader måste avlägsnas.
- Efter att ha satt in muttern ska du utföra rengöringsarbetet.

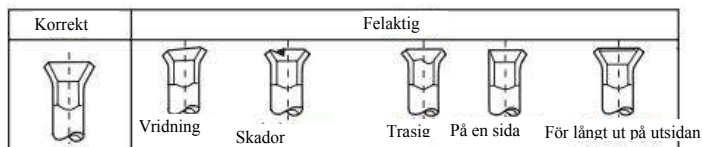
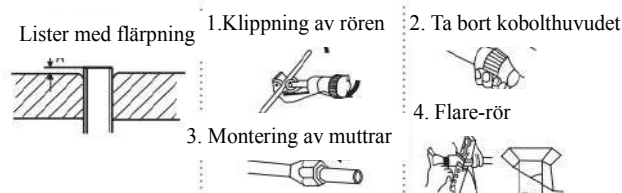

7 Dränering

- Installera avloppen i en nedåtgående lutning utan problem.
- Töm inte avloppet enligt diagrammet nedan.

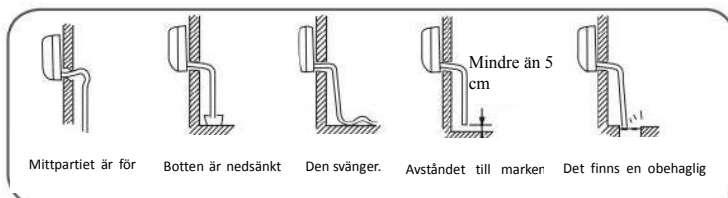

- Håll vatten i inomhusenhetens dräneringsfack och se till att dräneringssystemet leds säkert ut.
- Om det är ett extra avlopp i ett rum ska du isolera det utan fel.

8 Dränering

Symbolan givelse	Beskrivning av felet	Analys och diagnos av fel
E1	Fel på rumstemperaturgivare	Felaktig kontaktanslutning, felaktig termistor.
E2	Fel på värmväxlingssensor	Misslyckad PC B.
E4	Fel i EEPROM inomhus	Fel i EEPROM-data. EEPR O M fel. Fel på PC B.
E7	Kommunikationsfel mellan inomhus- och utomhusenheter	Felaktig signalöverföring mellan inomhus- och utomhusenheter på grund av felaktig kabeldragning. Fel på PCB.
E14	Fel på inomhusfläktens motor	Driften upphörde på grund av en trasig tråd i fläktmotorn. Driften upphörde på grund av en trasig tråd i fläktmotorn. Detektionsfel på grund av PC B-fel i inomhusenheten.

9 Kontrollera installationen och testkörning

- Förklara för kunden hur enheten ska användas enligt instruktionerna.







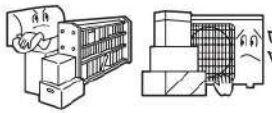

Testobjekt för idrifttagning

i lädan efter testning

- Luftläckor vid röranslutningar
- Isolering av röranslutningar
- vilka inomhus- och utomhusröranslutningar som är anslutna till kopplingsblocket.
- Är anslutningarna inomhus och utomhus sammankopplade?
- Är dräneringssystemet ordentligt anslutet till marken?
- inomhusinstallationer är säkert anslutna
- Är spänningen i strömförsörjningen i enlighet med bestämmelserna?
- Finns det buller vid ingången?
- Är armaturerna ordentligt belysta?
- om kylningen och uppvärmningen (när värmepumpen används) fungerar korrekt.
- om rumstermostaten fungerar korrekt.

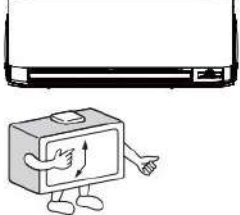
Underhåll

Smart användning av luftkonditionering.

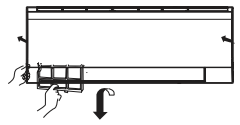
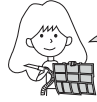
<p>Ställ in lämplig rumstemperatur</p>  <p>Lämplig temperatur</p>	<p>Blockera inte enhetens luftintag och luftutlopp.</p> 	<p>Fjärrkontroll</p>  <p>Använd inte avloppsvatten, torka av kontrollerna med en torr trasa och använd inte glasrengöringsmedel eller kemiska rengöringsmedel.</p>	<p>Invändiga</p>  <p>Torka av luftkonditioneringen med en mjuk, torr trasa. För kraftiga fläckar använder du ett neutralt tvättmedel utspätt med vatten.</p>
<p>Stäng dörrar och fönster när apparaten är igång</p>  <p>Stänga gardiner i kylningsläge</p>	<p>Effektiv användning av timers</p> 	<p>Rengör inte på följande sätt</p>   <p>Använd inte kemikalier eller kemiskt behandlade trasor för att rengöra utrustningen. Använd inte bensen, thinner, polermedel eller andra lösningsmedel för att rengöra utrustningen. De kan orsaka sprickbildning eller deformation av plastytor.</p> <p>Rengöring med varmt vatten över 40°C (104° F) kan leda till missfärgning eller förvängning.</p>	
<p>Stäng av huvudströmbrytaren om apparaten inte ska användas under en längre tid.</p>  <p>OFF</p>	<p>Effektiv användning av fansidor</p> 	<p>Rengöring av luftfilter</p> <ol style="list-style-type: none">1 Tryck på knappen "SMART" i 5 sekunder och lyft sedan upp en del av panelen2 Öppna panelen för hand och stöd den med ett stöd.3 Ta bort filtret.4 Rengör filtret.5 Montera filtret.6 Ta bort stödet och stäng panelen.7 Håll knappen "SMART" intryckt så att panelen automatiskt hänger ner och stängs. 	
		 <p>Rengör var fjortonde dag</p>	

SE

Anmärkning



Varning

Kontakta försäljnings- och serviceverkstaden för installation.

Försök inte installera luftkonditioneringen själv, eftersom felaktigt arbete kan leda till elektriska stötar, brand och vattenläckor.



Varning

Om avvikelser som t.ex. brännskador upptäcks ska du omedelbart sluta använda knappen och kontakta försäljningsbutiken.



Använd en särskild strömförsörjning med strömbrytare.

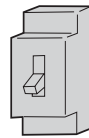

Kontroll av att dräneringsinstallationen är lämplig och säker.

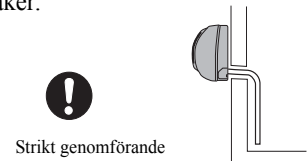

Anslut strömkabeln helt till uttaget.

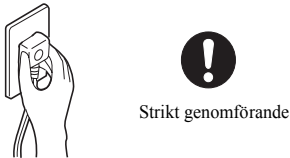

Använd rätt spänning



1. Förläng eller anslut inte strömkabeln halvvägs.
2. Installera inte i områden runt apparaten där brandfarliga gasläckor kan uppstå.
3. Utsätt inte apparaten för ånga eller oljeångor.



Buntar inte ihop nätsladdar för användning.



Se till att inte skada strömkabeln.



För inte in föremål i luftintaget eller utloppet.



Starta eller stoppa inte driften genom att koppla bort strömkabeln etc.

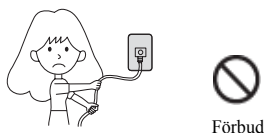

Blås inte luftströmmar direkt mot människor, särskilt inte mot spädbarn eller äldre personer.

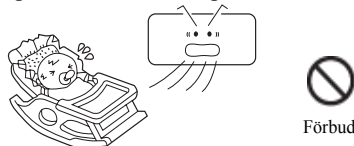

Försök inte reparera eller modifiera utrustningen själv.

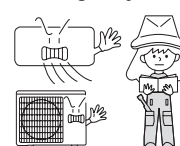

Anslutning av jordkabeln

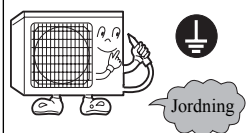

Anmärkning

Använd inte för förvaring av mat, konstverk, precisionsutrustning, jordbruk eller plantering.



Få lite frisk luft då och då, särskilt om gasapparater är igång samtidigt.



Använd inte strömbrytaren med våta händer.



Installera inte enheten i närheten av en eldstad eller annan uppvärmningsutrustning.



Kontrollera att utrustningen är i gott skick.

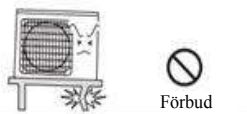

Spill inte vatten på enheten för rengöring.



Placera inte djur eller växter i luftflödet.



Klättra inte på utrustningen och placera inga föremål på den.







Placera inte vaser eller andra behållare ovanpå apparaten.



Felsökning

Innan du söker service bör du kontrollera följande först.

	Fenomen	Orsaker och kontrollpunkter
Kontroll av normal prestanda	Systemet startar inte om omedelbart 	<ul style="list-style-type: none"> När enheten stannar startar den inte om omedelbart och systemet kan inte startas om omedelbart. Systemet kan inte skyddas förrän 3 minuter har förflutit. När elkontakten tas ur och sätts i igen fungerar skyddskretsen i 3 minuter för att skydda luftkonditioneringen.
	Det finns buller. 	<ul style="list-style-type: none"> Ett kvävningss ljud eller gurglande ljud kan höras under drift eller när apparaten stoppas. Ljudet blir tydligare inom 2-3 minuter efter att apparaten har startats. (Detta buller genereras av flödet av köldmedium i systemet.) Under drift av utrustningen kan ett knackande ljud höras från skalets expansion eller sammandragning. Normal prestandakontroll. Om luftflödet under enhetens drift ger upphov till mycket högt ljud, kan luftfiltret vara för smutsigt.
	Generering av lukt	• Detta beror på att systemet cirkulerar lukter i rumsluften, t.ex. från möbler, färg och cigarettlukt.
	Dimma eller ångor blåser ut. 	• Under kylning eller avfuktning kan dimma blåsa ut från inomhusenheten. Detta beror på en plötslig nedkylning av rumsluften.
	Fläkthastigheten kan inte ändras i avfuktningläget	• I avfuktningläge, när rumstemperaturen är lägre än temperaturinställningen +2 °C, kommer enheten att köras intermittent på låg hastighet oavsett fläktinställningen. Förändring.
Flerfaldiga kontroller	 Otillräcklig kylning 	<ul style="list-style-type: none"> Är strömförsörjningen ansluten? Finns det ett fel på strömförsörjningen? Har säkringen gått sönder? Är luftfiltret smutsigt? Normalt ska den rengöras var 15. e dag. Finns det några hinder framför luftintaget och utloppet? Temperaturinställningarna är korrekta? Finns det några dörrar eller fönster som är öppna? Om det finns direkt solljus genom fönstret under kylningsprocessen (användning av gardiner). Finns det för många värmekällor eller för många personer i rummet under kylningen?

Anma

- Täck inte över eller hindra luftkonditioneringens ventilationsgaller och stoppa inte fingrarna eller andra föremål i luftintaget/utloppet och de roterande lamellerna.
- Utrustningen är inte lämplig för användning av personer (inklusive barn) med nedsatt fysisk, sensorisk eller mental förmåga eller bristande erfarenhet och kunskap, om de inte har övervakats eller instruerats av en person som ansvarar för deras säkerhet. Barn bör övervakas så att de inte leker med utrustningen.

Specifikation

- Kylkretsen är läckagesäker.

Denna maskin är lämplig för följande situationer

- Tillämpligt omgivningstemperaturområde.

Kylning	Inomhus	Max. D.B/W.B 35°C/24°C Min. D.B/W.B 21°C/15°C
	Utomhus	Max. D.B/W.B 43°C/26°C Min. D.B -20°C
Uppvärmning	Inomhus	Max. D.B 27°C Min. D.B 10°C
	Utomhus	Max. D.B/W.B 24°C/18°C Min. D.B -20°C Min. D.B -30°C (endast för nordisk enhet)

- Om strömkabeln är skadad måste den bytas ut av tillverkaren, dess serviceagent eller en liknande kvalificerad person.
- Om säkringen på inomhusenhetens PC-kort är trasig, byt ut den mot en T.3.15A/250V-modell. Om säkringen på utomhusenheten är trasig, byt ut den mot en T.25A/250V-modell.
- Ledningsmetoden ska överensstämma med lokala ledningsstandarder.
- När den är installerad ska strömkontakten vara lätt tillgänglig.
- Förbrukade batterier ska kasseras på rätt sätt.
- Denna utrustning är inte avsedd att användas av små barn eller svaga personer utan övervakning.
- Små barn ska övervakas så att de inte leker med utrustningen.
- Använd en lämplig strömkontakt och matcha strömkabeln.
- Strömkontakter och anslutningskablar måste vara lokalt certifierade.
- För att skydda apparaten ska du stänga av luftkonditioneringen i minst 30 sekunder innan du stänger av strömmen.

Adress: Haier Industrial Park, Haier Road, High-tech Zone, Qingdao, Shandong, Kina

Kontaktperson: +86-532-8893-7937

Webbplats: www.haierhvac.eu

Tartalom

FIGYELMEZTETÉS.....	1
Alkatrészek és Funkciók.....	3
Működés.....	4
Beltéri Egység Telepítése.....	10
Karbantartás.....	13
Hibaelhárítás.....	13
Figyelmeztetések.....	14

	A készülék használata előtt figyelmesen olvassa el a jelen útmutatóban található óvintézkedéseket.		Ez a készülék R32-vel van feltöltve.
--	--	---	--------------------------------------

Tartsa ezt az útmutatót olyan helyen, ahol a felhasználó könnyen megtalálhatja.

FIGYELMEZTETÉS

- Ne használjon olyan eszközöket a leolvasztási folyamat felgyorsítására vagy a tisztításhoz, amelyek nem a gyártó által ajánlottak.
- Az egységet olyan helyiségben kell tárolni, ahol nincsenek folyamatosan működő gyújtóforrások (például: nyílt láng, működő gázkészülék vagy működő elektromos fűtőtest)
- Ne szúrja ki vagy égesse el.
- Legyen tisztában avval, hogy a hűtőközegeknek nem lehet szaguk.
- A készüléket 3 m²-nél nagyobb alapterületű helyiségben kell telepíteni, üzemeltetni és tárolni.
- Ha a tápkábel megsérült, a veszély elkerülése érdekében szakképzett személynek kell azt kicserélnie.
- Ezt a készüléket gyermekek és csökkent fizikai, érzékszervi vagy mentális képességekkel rendelkező személyek, illetve tapasztalattal és tudással nem rendelkező olyan személyek használhatják, akik ha felügyeletet kaptak, vagy ha a készülék biztonságos használatára vonatkozó utasításokat kaptak, és megértik az ezzel járó veszélyeket. Gyermekek nem játszhatnak a készülékkel.
- A bekötési módnak meg kell felelnie a helyi kábelezési szabványoknak.
- Minden kábelnek rendelkeznie kell az európai hitelesítési tanúsítvánnyal. A telepítés során, a csatlakozó kábelek beszerelésekor meg kell győződni arról, hogy a földelő vezetéket csatlakoztatják először. A légkondicionáló robbanásbiztos megszakítójának többpólusú kapcsolót kell alkalmaznia. A két érintkező közötti távolság nem lehet kevesebb 3 mm-nél. Az ilyen leválasztási eszközöket be kell építeni a kábelezésbe.
- Győződjön meg arról, hogy a telepítést a helyi kábelezési előírásoknak megfelelően szakember végezte el.
- Győződjön meg arról, hogy a földelés megfelelő és megbízható. Szivárgásmentes, robbanásbiztos megszakítót kell felszerelni.
- Ne használjon a kültéri egységen (R32) feltüntetettől eltérő hűtőközeget telepítéskor, áthelyezéskor vagy javításkor. Más hűtőközegek használata problémákat vagy a berendezés károsodását, valamint személyi sérülést okozhat.
- A csatlakozó vezeték típusa: H07RN-F.



Ez a készülék UV-C lámpával van felszerelve.

FIGYELMEZTETÉS

- A készülék kinyitása előtt olvassa el a karbantartási utasításokat.
- Szem- vagy bőrirritációt okozhat a felső légbemenet és a belső rész expozíciója. A légszűrő kivétele- és karbantartási munkája során győződjön meg arról, hogy az áramellátás ki van kapcsolva, mielőtt megközelítené az eszközt.
- Az ultraibolya sugárzás veszélyének szimbólumával ellátott UV-C akadályokat nem szabad eltávolítani.
- A nyilvánvalóan sérült készülékeket nem szabad üzemeltetni.
- Az UV-C lámpákat ne működtesse a készüléken kívül.
- Az UV-C lámpa cseréje, tisztítása vagy egyéb karbantartása előtt a készüléket le kell választani az elektromos hálózatról.
- Az UV-C lámpa típusa: 0011022283A/0011012908.
- Az ultraibolya sugárzás veszélyének szimbólumával ellátott elülső panelek, amelyek UV-C sugárzást bocsájthatnak ki, hall kapcsolóval vannak ellátva, amely megszakítja az UV-C lámpák áramellátását az Ön biztonsága érdekében. Ne írja felül a hall kapcsolót mágnessel vagy más hasonló anyaggal.
- Az ultraibolya sugárzás veszélyének szimbólumával ellátott előlapok kinyitása előtt a felhasználói karbantartás elvégzése érdekében ajánlatos áramtalanítani.
- Ha az UV-C lámpa megsérül, a veszély elkerülése érdekében a gyártónak, a szervizképviselőnek vagy hasonlóan képzett személynek ki kell cserélnie.
- A készülék nem rendeltetésszerű használata vagy a ház sérülése veszélyes UV-C sugárzás kijutását eredményezheti. Az UV-C sugárzás még kis dózisokban is károsíthatja a szemet és a bőrt.
- Ez a funkció a következő modelleknél érhető el:
AS25PBPHRA-PRE AS25PBAHRA-PRO AS25PCHHRA-NR AS25PBPHRA-BH AS25PBPHRA-S
AS35PBPHRA-PRE AS35PBAHRA-PRO AS35PCHHRA-NR AS35PBPHRA-BH AS35PBPHRA-S
AS50PDPHRA-PRE AS50PDAHRA-PRO AS50PDHHRA-NR AS50PDPHRA-BH AS50PDPHRA-S
AS71PEPHRA-PRE AS71PDAHRA-PRO

Alkatrészek és Funkciók

Beltéri Egység

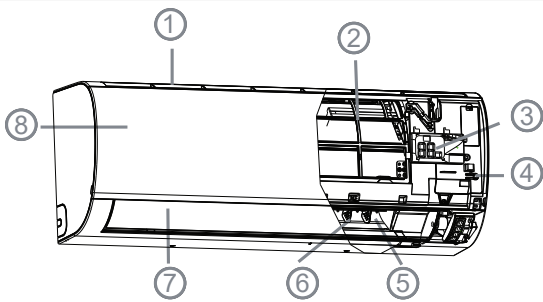

1. Bemenet
2. Légtisztító szűrő (belső)
3. Kijelző tábla
4. Vészkapcsoló
5. Kimenet
6. Független turbinalapát (bal és jobb oldali légáramlás beállítása)
7. Vízszintes csappantyú (szabályozza a légáramlást felfelé és lefelé. Kézzel ne állítsa be)
8. Bemeneti rostély

Kijelző tábla

1. Jelbevő
2. Beállítási hőmérséklet kijelző
3. Wi-Fi
4. Működési mód kijelző (világít, ha a kompresszor be van kapcsolva.)

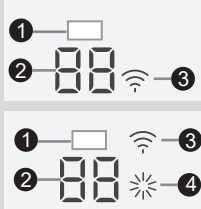

A tényleges bemeneti rostély a vásárolt terméktől függően eltérhet az útmutatóban szereplőtől

Külső Egység

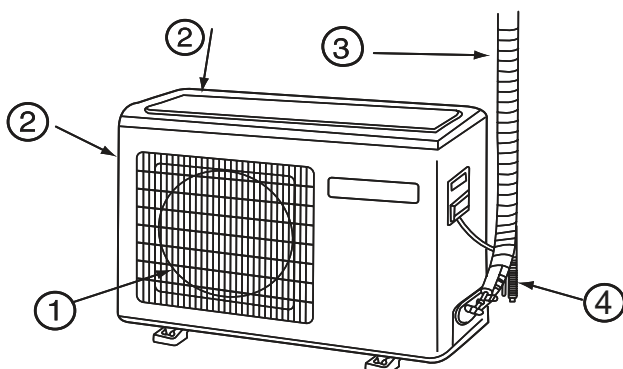

1. KIMENET
2. BEMENET
3. CSŐVEZETÉKEK ÉS ELEKTROMOS BEKÖTÉSEK CSATLAKOZTATÁSA
4. LEERESZTŐ TÖMLŐ

Kérjük, a ténylegesen vásárolt terméket vegye figyelembe, a fenti kép csak a referenciákat mutatja.

Távírányító

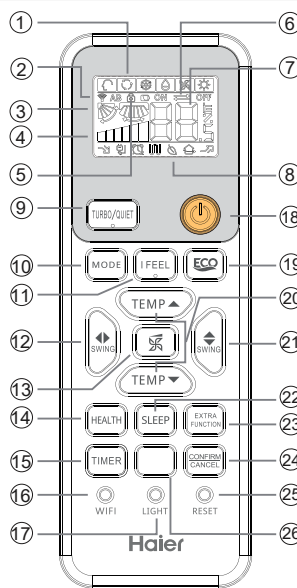

Üzem mód	CSENDES	ALVÁS	ECO	EGÉSZSÉG	TURBÓ
Távírányító					

9. TURBÓ /CSENDES
10. ÜZEMMÓD gomb
11. ÉRZEM gomb
12. balra/jobbra LENGÉS gomb
13. VENTILÁTOR SEBESSÉG gomb
14. EGÉSZSÉG gomb
15. IDŐZÍTŐ gomb
16. WIFI gomb
17. VILÁGÍTÁS gomb
18. BEKAPCSOLÓ/KIKAPCSOLÓ gomb
19. ECO gomb
20. HŐMÉRSÉKLET gomb
21. Felfelé/lefelé LENGÉS gomb
22. ALVÁS gomb
23. EXTRA FUNKCIÓ gomb

Funkció: Irányítsa a beltéri LED-es kijelzőpanel világítását és eloltását.

Funkció: A-B kód----> Egészséges légáramlási pozíció1---->Egészséges légáramlási pozíció 2 ---->10°C fűtés (Ha nincs ott a 10°C gomb) ---->°F/°C átváltás

Funkció: Az időzítő és egyéb kiegészítő funkciók beállítása és törlése

Funkció: Ha a távirányító működése abnormálisnak tűnik, nyomja meg ezt a gombot 3 másodpercig az alaphelyzetbe állításához. Az egészséges funkció egyes egységeknél nem érhető el.

1. Üzem mód kijelzés

Üzem mód	AUTO	HŐTÉS	SZÁRAZ	VENTILÁTOR	FŰTÉS
Távírányító					

2. Jelküldő kijelző
3. LENGÉS kijelző
4. VENTILÁTOR SEBESSÉG kijelző

Hurok terjedése kijelző

LOW MID HI AUTO

5. ZÁR kijelző
6. IDŐZÍTŐ KIKAPCSOLÁS kijelző
7. HŐMÉRSÉKLET kijelző
8. További funkciók megjelenítése

Akkumulátor töltése

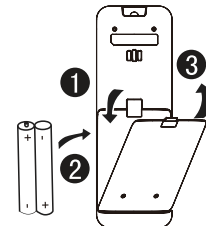

1. Távolítsa el az akkumulátor fedelét
2. Helyezze be az akkumulátorokat az ábra szerint. 2 R-03 akkumulátorok, visszaállító kulcs (henger); Győződjön meg arról, hogy a terhelés megfelel a szabályozónak, automatikusan kiválasztja a Hűtést "+"/"-"
3. Helyezze be az akkumulátort, majd tegye vissza a fedelet.

Megjegyzés

- A jelátviteli fej és a vevő egység közötti távolságnak 7 méteren belül kell lennie minden akadályozás nélkül.
- Ha a helyiségben elektronikus működésű fluoreszkáló lámpát, átváltó típusú fluoreszkáló lámpát vagy vezeték nélküli telefont szerelnek fel, akkor a vevő egység a jelek vételében megzavarható, ezért a beltéri egység távolságának kisebbnek kell lennie.
- A teljes kijelző vagy a működés közbeni homályos kijelző azt jelzi, hogy az akkumulátorok lemerültek. Kérjük, cserélje ki őket.
- Ha a távirányító működés közben nem működik megfelelően, vegye ki az elemeket, majd néhány perc múlva helyezze vissza őket.

Tipp: Távolítsa el az elemeket, ha hosszabb ideig nem használja a távirányítót. Ha a kivétel után nincs semmilyen kijelzés, nyomja meg a visszaállítás gombot.

Működés

Alap Működés

Távírányító

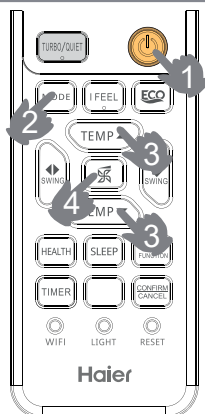

1. Egység indítása

Nyomja meg az BE/KI gombot a távirányítón, majd a készülék elindul.

2. Válassza ki az üzemmódot

Nyomja meg az ÜZEMMÓD gombot:

Minden egyes megnyomásra az üzemmód az alábbiak szerint változik:

AUTO üzemmód --->Hűtés üzemmód---
>SZÁRÍTÁS üzemmód ---->VENTILÁTOR

üzemmód --->Fűtés üzemmód

3. Válassza ki a hőmérséklet-beállítást

Nyomja meg a TEMP▲ / TEMP▼ gombot

TEMP▲ A gomb minden megnyomásakor a hőmérséklet 1°C-kal növekszik, ha lenyomva tartja, gyorsan emelkedik.

TEMP▼ A gomb minden megnyomásakor a hőmérséklet 1°C-kal csökken, ha lenyomva tartja, gyorsan csökken.

Válassza ki a kívánt hőmérsékletet.

4. Ventilátor sebességének kiválasztása

Nyomja meg a VENTILÁTOR gombot. Minden egyes

nyomásra a ventilátor sebessége az alábbiak szerint változik:

Távírányító:

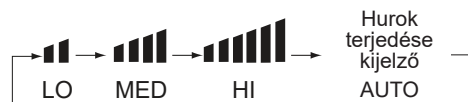

A légkondicionáló a kijelzett ventilátor sebességgel működik.

Ha a VENTILÁTOR AUTO állásba van állítva, a légkondicionáló automatikusan beállítja a ventilátor sebességét a szobahőmérsékletnek megfelelően.

Üzemmód	Távírányító	Megjegyzés
AUTO		Az automatikus üzemmódban a légkondicionáló a szobahőmérsékletnek megfelelően automatikusan a hűtés vagy a fűtés üzemmódot választja. Ha a VENTILÁTOR AUTO állásba van állítva, a légkondicionáló automatikusan beállítja a ventilátor sebességét a szobahőmérsékletnek megfelelően.
HŰTÉS		A csak hűtő egység nem rendelkezik fűtéssel kapcsolatos kijelzőkkel és funkciókkal
SZÁRAZ		SZÁRÍTÁS üzemmódban, ha a szobahőmérséklet alacsonyabb, mint a +2 °C-os beállítás, az egység szakaszosan ALACSNY fordulatszámon működik, függetlenül a VENTILÁTOR beállításától.
FŰTÉS		FŰTÉS üzemmódban a meleg levegő rövid idő elteltével kifúj a hideghűtő gátló funkció miatt. Ha a VENTILÁTOR AUTO állásba van állítva, a légkondicionáló automatikusan beállítja a ventilátor sebességét a szobahőmérsékletnek megfelelően.
VENTILÁTOR		VENTILÁTOR üzemmódban az egység nem HŰTÉS vagy FŰTÉS üzemmódban működik, hanem csak VENTILÁTOR üzemmódban, az AUTO funkció VENTILÁTOR üzemmódban nem elérhető. A hőmérséklet beállítása pedig le van tiltva. VENTILÁTOR üzemmódban az alvó üzemmód nem elérhető.

Vészüzem és próbaüzem

Vészhelyzeti Működés:

- Ezt a műveletet csak akkor használja, ha a távirányító meghibásodott vagy elveszett, és a vészüzemi funkcióval a légkondicionáló egy ideig automatikusan működhet.
- A vészüzemmód kapcsoló megnyomásakor egyszer hallható a "B" hang, ami a művelet megkezdését jelenti.
- Amikor a főkapcsolót először kapcsolja be, és elindul a vészüzem, az egység automatikusan a következő üzemmódokban fog működni:

Szobahőmérséklet	Kijelölt hőmérséklet	Időzítő mód	Ventilátor sebesség	Üzemmód
24 °C felett	24 °C	Nincs	AUTO	HŰTÉS
24 °C alatt	24 °C	Nincs	AUTO	FŰTÉS

- A hőmérséklet beállításait és a ventilátor sebességét nem lehet módosítani. IDŐZÍTŐ vagy SZÁRAZ módban sem működik.

Testzt működés:

A próbaüzem kapcsolója megegyezik a vészkapcsolóval.

- Ezt a kapcsolót használja testtüzemben, ha a szobahőmérséklet 16 °C alatt van, normál üzemmódban ne használja.
- Tartsa lenyomva a testtüzem kapcsolóját 5 másodpercnél hosszabban. Miután kétszer meghallotta a „B” hangot, engedje el az ujját a kapcsolóról: a hűtés a „H” légáramlási sebességgel indul.

Légáramlás Irányának Beállítása

1. Felfelé és lefelé légáramlás beállítása

Függőleges szárny



(Kezdeti állapot)

2. Bal-és jobboldali irányú légáramlás beállítása

A LENGÉS gomb minden egyes megnyomására a távirányító a következőket jeleníti meg:

Távírányító:

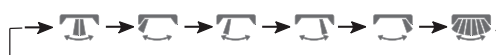

Megjegyzés: egyes modelleknél a távirányítón található a



gomb, de a LÉGKONDITIONÁLÓN nincs bal-és jobboldali légáramlás automatikus beállítási funkciója, ez az állapot manuálisan módosítja a függőleges lapátok irányát. This function is available for the following models:



25PBPHRA-PRE AS25RBAHRA-PL AS25PBPHRA-BH AS25RBAHRA-35PBPHRA-PRE AS35RBAHRA-PL AS35PBPHRA-BH AS35RBAHRA-50PDPHRA-PRE AS50RCBHRA-PL AS50PDPHRA-BH AS50RDAHRA-71PEPHRA-PRE AS68RDAHRA-PL AS25PBPHRA-S AS68RDAHRA-25PCHHRA-NR AS50RDAHRA-PL AS35PBPHRA-S 35PCHHRA-NR AS50PDHRA-NR AS50PDPHRA-S

Figyelmeztetések:

- Ha a szárnyat kézzel állítja be, kapcsolja ki a készüléket.
- Magas páratartalom esetén kondenzvíz képződhet a levegő kimeneténél, ha az összes függőleges lamellát balra vagy jobbra állítja.
- Nem tanácsos a vízszintes lapátot lefelé tartani, mert HŰTÉS vagy SZÁRÍTÁS üzemmódban hosszú idő alatt víz keletkezhet, ellenkező esetben kondenzvíz képződik.
- Amikor a rendszert a távirányító újraindítja, automatikusan megjegyzi az előzőleg beállított lengési pozíciót.

Működés

Alvó üzemmód

Nyomja meg a  gombot, a távirányító a  -at mutatja, majd eléri az alvás funkciót. Nyomja meg újra ezt a  -as gombot, majd az alvás funkció törlődik.



Üzem mód

1. HŰTÉS, SZÁRÍTÁS üzemmódban

1 órával az ALVÁS üzemmód elindítása után a hőmérséklet 1°C-kal magasabb lesz, mint a beállított hőmérséklet. További 1 óra elteltével a hőmérséklet tovább emelkedik 1°C-kal. Az egység további 6 órán keresztül működik, majd beállítja úgy, hogy a hőmérséklet magasabb legyen, mint a beállított hőmérséklet, így a szobahőmérséklet nem lesz túl alacsony az alváshoz.

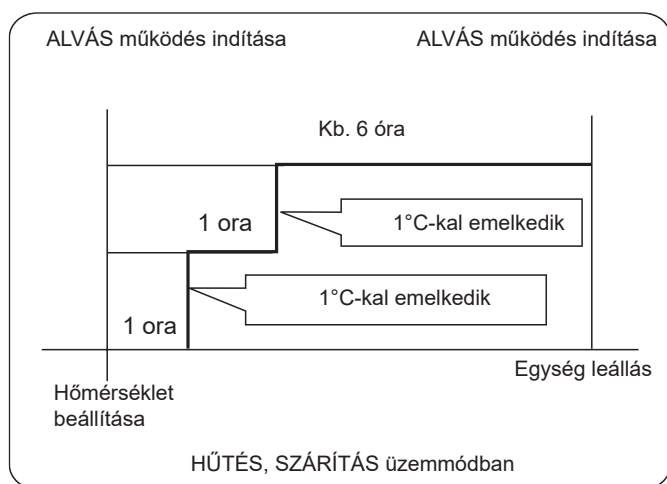

2.FŰTÉS üzemmódban

1 órával az ALVÁS üzemmód elindítása után a hőmérséklet 2°C-kal alacsonyabb lesz, mint a beállított hőmérséklet. További 1 óra elteltével a hőmérséklet tovább csökken 2°C-kal. További 3 óra elteltével a hőmérséklet tovább emelkedik 1°C-kal. Az egység további 3 órán keresztül működik, majd leáll. A hőmérséklet alacsonyabb lesz, mint a beállított hőmérséklet, így a szobahőmérséklet nem lesz túl magas az alváshoz.

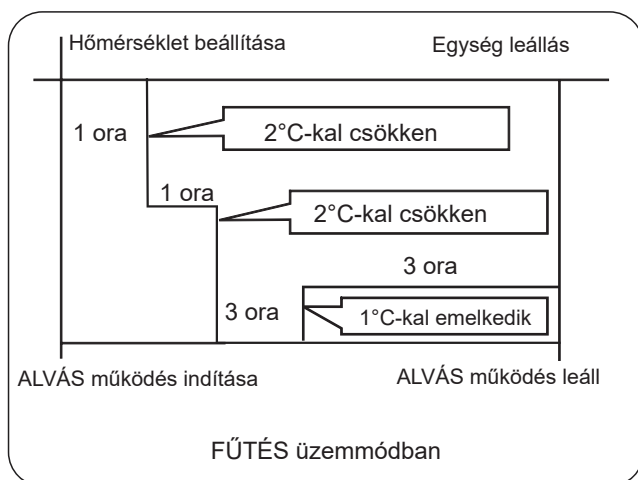

3. AUTO üzemmódban

Az egység kezelői a megfelelő alvó üzemmódban alkalmazkodnak az automatikusan kiválasztott üzemmódhoz.

4. VENTILÁTOR üzemmódban

Nincs ALVÁS funkciója.

5. Állítsa be a fűtési sebesség alvás közbeni változását

Állítsa a fűtés sebességét alacsonyra, ha a készülék alvó üzemmódban be van kapcsolva.

Megjegyzés:

Ha az IDŐZÍTŐ BE mód már be van állítva, akkor az ALVÓ üzemmód nem állítható be vele egyszerre. Ha akkor állítja be az IDŐZÍTŐ BE módot, amikor az ALVÁS üzemmód már aktiválva van, akkor az ALVÁS üzemmód törlődik. Az IDŐZÍTŐ KI mód és az ALVÁS üzemmód egyszerre beállítható. Az egység bekapcsolva marad a kikapcsolási idő előtt.

TURBÓ/CSENDES Működés

Ha gyors fűtésre vagy hűtésre van szüksége, kiválaszhatja a Turbó funkciót. Használhatja a Csendes funkciót, ha csendre van szüksége a pihenéshez vagy olvasáshoz.

Nyomja meg a  gombot, és könnyedén bekapcsolhatja a "Turbó" és a "Csendes" funkciót. Minden megnyomásra a távirányító az alábbiak szerint kapcsol át:





Megjegyzés

Turbó üzemmódban a ventilátor sebessége a legmagasabbra kapcsol, csendes üzemmódban a ventilátor sebessége rendkívül lassúvá válik.

EGÉSZSÉGES Működés

(Ez a funkció egyes modelleken nem érhető el.)

Nyomja meg a  gombot, a távirányítón a  jelenik meg, majd az Egészség funkció elindul.

Nyomja meg újra a  gombot, és az egészséges funkció törlődik

UV sterilizáló funkció: az ultrabolya sugárzásban a leghatékonyabb sterilizáló hatású c-sávot használja a káros mikroorganizmusok, például a baktériumok levegőből való eltávolítására, ami figyelemre méltó hatással van a levegő egészségességére tételében.

Figyelmeztetés:

1. Javasoljuk, hogy egy nap során 1-2 órára kapcsolja be az UV sterilizálás funkciót, a hosszabb idő befolyásolja az UV lámpa élettartamát.
2. Ne nézzen közvetlenül az UV lámpába, és ne érintse meg a kezével, amikor a sterilizáló funkció be van kapcsolva. A panel kinyitása előtt kapcsolja ki a sterilizáló funkciót.
3. Ha a sterilizáló funkció be van kapcsolva, kék színű fény jelenhet meg a légkondicionáló bemenete közelében.
4. Az UV lámpa csak akkor világít, ha a belső ventilátor elindul és az egészséges funkció be van kapcsolva.
5. Az UVCPPro modulokat ultrabolya fény sterilizálja, és munka közben izzik.
6. Ha az éjszaka kibocsátott fény kellemetlen vagy zavarja az alvást, kapcsolja ki ezt a funkciót.
7. Ez a funkció a következő modelleknél érhető el:

Működés

AS25PBPHERA-PRE AS25PBAHRA-PRO AS25PCHHRA-NR
AS35PBPHERA-PRE AS35PBAHRA-PRO AS35PCHHRA-NR
AS50PDPHERA-PRE AS50PDAHRA-PRO AS50PDHRA-NR
AS71PEPHRA-PRE AS71PDAHRA-PRO AS35PBPHERA-S
AS25PBPHERA-BH AS50PDPHERA-BH AS50PDPHERA-S
AS35PBPHERA-BH AS25PBPHERA-S

Időzítő Be-Ki Be-Ki Működés

1. Az egység elindulása után válassza ki a kívánt üzemmódot.

2. Nyomja meg a gombot az IDŐZÍTŐ mód megváltoztatásához. A

gomb minden megnyomásakor a kijelző a következőképpen változik:

Távírányító:

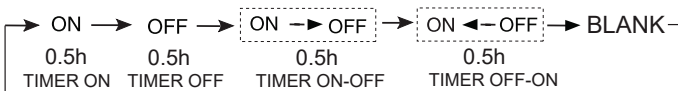

Ezután válassza ki a kívánt IDŐZÍTŐ módot (IDŐZÍTŐ BE vagy IDŐZÍTŐ KI vagy IDŐZÍTŐ BE-KI). A „BE” vagy a „KI” villogni fog.

3. Nyomja meg a / gombot az idő beállításához.

Minden alkalommal nyomja meg a gombot, majd a beállítási idő az első 12 órában minden alkalommal 0,5 órával, 12 óra után minden alkalommal 1 órával nő.

Minden alkalommal nyomja meg a gombot, majd a beállítási idő az első 12 órában minden alkalommal 0,5 órával, 12 óra után minden alkalommal 1 órával csökken.

24 órán belül beállítható.

4. Erősítse meg az időzítő beállítását

Az idő beállítása után nyomja meg a gombot, és erősítse meg, hogy az idő BE vagy KI gombja ne villogjon tovább.

5. Törölje az időzítő beállítását

Nyomja meg a gombot annyiszor, amíg az idő kijelzése el nem tűnik.

Típek:

Az elemek cseréje vagy áramkimaradás után az időbeállítást vissza kell állítani.

Az IDŐZÍTŐ BE vagy IDŐZÍTŐ KI időbeállítási sorrendje szerint, vagy az Indítás-Megállítás/Megállítás-Indítás által érhető el.

Egészséges légáramlású Működés

1. Nyomja meg a -at az indításhoz

A komfortos munkakörülmények beállítása.

2. Az egészséges légáramlási funkció beállítása

Nyomja meg a gombot a további opciók megadásához. Nyomja

le folyamatosan ezt a gombot, majd a lamellák helye a következő három pozíció között váltakozik; válassza ki a kívánt lengési helyet, majd nyomja

meg a gombot a megerősítéshez.



3. Az egészséges légáramlás funkció törlése

Nyomja meg a gombot a további opciók megadásához

Nyomja le folyamatosan ezt a gombot, majd a lamellák helye a következő három pozíció között váltakozik; majd nyomja meg a



gombot a törléshez.

Megjegyzés: Ne irányítsa kézzel a csappantyút. Ellenkező esetben a rostély hibásan fog működni. Ha a rostély nem működik megfelelően, álljon meg egy percet, majd indítsa el, és állítsa be a távirányítóval.

Megjegyzés:

1. Az egészséges légáramlási funkció beállítása után a rostély helyzete rögzítve van.

2. Fűtés során jobb a -as üzemmódot választani.

3. Hűtésnél jobb az módot választani.

4. Hűtéskor és száráron, ha a légkondicionálót hosszú ideig, magas páratartalom mellett használja, kondenzvíz képződhet a rostélynál.

Wi-Fi funkció leírása

Ha a modell rendelkezik Wi-Fi funkcióval, nyomja meg a „WIFI” gombot 5 másodpercig a Wi-Fi kapcsolódási jel kibocsátásához. A kapcsolódási módban az ALKALMAZÁS megmutatja, hogyan kell őket összekapcsolni

A rendszer felépítési rajza

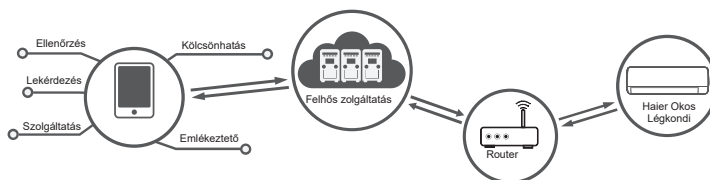

Az alkalmazási környezet

Az alkalmazáshoz okostelefon és vezeték nélküli router szükséges.

A vezeték nélküli routernek képesnek kell lennie az internethez való csatlakozásra.

Az okostelefon IOS vagy Android rendszert igényel:



IOS rendszer

támogatnia kell az IOS 9.0 vagy annak újabb verzióját



Android rendszer

támogatnia kell az Android 5.0 vagy annak újabb verzióját

Konfigurációs módszer

Olvassa be az alábbi QR-kódot a „hOn” Alkalmazás letöltéséhez.

Egyéb letöltési lehetőségek: Keressen rá a hOn Alkalmazásra itt:

- App Store (IOS)
- Google Play (Android)
- Huawei Alkalmazás Galléria (Android)

Az alkalmazás letöltése után regisztráljon, csatlakoztassa a légkondicionálót, és élvezze a hOn használatát az eszköz kezeléséhez. A regisztrációval, az egység csatlakoztatásával és egyéb műveletekkel kapcsolatos további részletekért tekintse meg az Alkalmazásban található SÚGÓ részt





ÉRZEM Működése

Nyomja meg a  gombot

1. Csak HŰTÉS, FŰTÉS vagy AUTO üzemmódhoz (más üzemmód nem használható).

2. Helyezze a távirányítót a légkondicionáló elérhető tartományába.

Nyomja meg az  gombot, majd a távirányítón megjelenik

az  ikon. A távirányító 3 percenként elküldi a keringési hőmérséklet idejét a beltéri egységnek, és a légkondicionáló ezen adatok szerint működik.

3. Lépjen ki az "ÉRZEM" módból, amikor ki van kapcsolva, majd nyomja meg az  gombot, vagy váltson másik üzemmódra.

Megjegyzés:

Kérjük, tegye a távirányítót a felhasználó közelébe, amikor ez a funkció be van állítva. Ne tegye a távirányítót magas vagy alacsony hőmérsékletű tárgy közelébe, hogy elkerülje a pontatlan környezeti hőmérséklet érzékelését. 7. Ha az I FEEL funkció be van kapcsolva, a távirányítót olyan területen belül kell elhelyezni, ahol a beltéri egység képes fogadni a távirányító által küldött jelet.

3. Normális, ha az egység hangot ad ki, amikor a levegő hő hatására kitágul és hideg hatására összehúzódik.

4. A „CL” megjelenítési idő eltérő lehet a távirányítón és a panelen.

5. Ha a külső környezeti hőmérséklet nulla alatt van, az „F25” hibakód megjelenhet az öntisztulási művelet során, ami normál védelmet jelent, kérjük, kapcsolja ki a tápfeszültséget, és 10 másodperc múlva indítsa újra.

6. A legjobb feltétel ennek az üzemmódnak a működtetéséhez, ha a hőmérséklet 20 °C és 27 °C között van, a páratartalom 35% és 60% között van beltérben, és a hőmérséklet 25 °C és 38 °C között van (hűtési szezon) a szabadban.

7. Nehezen fagy le a levegő, ha a levegő túl száraz (páratartalom <20%). A kondenzvíz mértéke megnövekedhet, ha a levegő páratartalma túl magas (páratartalom >70%).

Steri Tisztítási Művelet

(csak mono modellekre vonatkozik)

Ha az 56°C-os Steri-tisztítási funkcióra van szüksége, lépjen be a hOn Alkalmazásba.

A Steri Tisztítás Bemutatása

1. Szakasz – Öntisztítás: a szennyeződés eltávolítása. Ez a funkció az elpárologtatót a levegőben lévő nedvesség által lefagyasztja, és eltávolítja a szennyeződések az olvasztási folyamat során. A hidrofil alumínium bevonat kisebb szöggel ($\alpha=5^\circ$) segít a vízvezetés hatékonyságának növelésében.

2. Szakasz - 56°C magas hőmérsékletű sterilizálás:

Okos hőmérséklet-felügyeleti és frekvenciaszabályozási technológiát használ a kompresszor működésének beállításához, így a párologtató hőmérsékletét több mint 30 percig magas hőmérsékleten tartja, hogy elpusztítsa a légkondicionáló berendezésben található baktériumokat és vírusokat.

3. Szakasz – Gyors párologtató hűtés a sterilizálási teljesítmény fokozása érdekében. A fólia felülete ezüst nanorészecskékkel van bevonva, melynek antibakteriális hatékonysága akár 99%-os is lehet.

Figyelem:

1. A funkció 60-80 percig tart.

2. Forró levegő távozhat a folyamat során, ha a párologtatót 56 °C-ra melegítik, vagy nyáron 56 °C-on tartják.

3. Ez a funkció télen a helyiség levegője hőmérsékletének változását okozhatja.

4. Ha a külső környezeti hőmérséklet 36°C felett van, a funkció nem hajtható végre. Ehelyett az Öntisztító funkció bekapcsol, és 21 percig tart, amíg a Steri Tisztítás be van kapcsolva.

ÖNTISZTÍTÁS Működése

(csak mono modellekre vonatkozik)

■ Funkcionális leírás:

ennek a funkciónak a célja a párologtató tisztítása.

■ Be- és kilépés:

Ha a  funkcióra van szüksége, kétféleképpen érheti ezt el.

Ha van  gombja, nyomja meg a funkcióba való belépéshez, ekkor a kijelzőn, a beltéri egység paneljén és a távirányítón a „CL” felirat jelenik meg .

Ha nincs  gombja, lépjen be a hOn ALKALMAZÁSBA.

A funkció maximális működési ideje nem haladja meg a 21 percet. Ez a funkció automatikusan kétszer „Bí” hangjelzéssel lép ki, majd a készülék visszatér eredeti állapotába. Az ÖNTISZTÍTÁS üzemmódban a gomb ismételt megnyomása nem lépteti ki a folyamatból. Nyomja meg az BE/KI gombot az üzemmódból való kilépéshez.

Megjegyzés:

1. Ez a funkció IDŐZÍTŐ / ALVÁS módban érvénytelen.

2. Az üzemmód elindítása után a levegő mennyisége csökkenhet, nincs légáramlás, vagy akár hideg levegő is áramolhat.

3-Szintű Eco Működés

(csak mono modellekre vonatkozik)

A 3-Szintű Eco funkció egy aktív energiatakarékos funkció, amely a távirányító ECO gombjának () megnyomásával aktiválható.

A ciklus a következőképpen zajlik: L1→L2→L3→kilépés.

Nyomja meg egyszer az ECO gombot az L1 módba való lépéshez,

Nyomja meg ismét az ECO gombot L1 módban az L2 módba való lépéshez,

Nyomja meg ismét az ECO gombot L2 módban az L3 módba való lépéshez,

Folytassa L3 módban az ECO gomb megnyomását a funkcióból való kilépéshez.

Az ECO gomb minden egyes megnyomása után a távirányító kijelzőjén és a légkondicionáló paneljén öt másodpercig az L1/L2/L3 látható, majd visszatér az előző kijelzéshez.

A maximális energiamegtakarítási arány 52% .

Megjegyzés:

1. A beltéri egység ventilátorának fordulatszáma az energiatakarékos logika szerint lesz beállítva, miután belépett az ECO funkcióba.

2. A kapacitás csökkenhet, ha az ECO funkciót választja. Ha ez nem felel meg az elvárásainak, kérjük, lépjen ki a funkcióból.

3. Az energiatakarékos hatás gyengül, ha a külső környezeti hőmérséklet túl alacsony vagy túl magas.

4. Ez a funkció csak 1by1(mono) modelleknél érhető el, 1by2~1by5(multi) modelleknél érvénytelen.

5. Az energiamegtakarítás mértéke a normál, erős befűvási sebességű 3-Szintű Eco funkció kiválasztása nélküli, és az ezzel a funkcióval történő működtetés közötti laboratóriumi összehasonlításból származik.

A MODELLEK EURÓPAI SZABÁLYOZÁSÁNAK MEGFELELŐSÉGE

Éghajlat: T1 Feszültség:220-240V

CE

Minden termék megfelel az alábbi európai előírásoknak:

2014/53/EU (RED) 2014/517/EU (F-GAS) 2010/30/EU (ENERGY)

2009/125/EC (ENERGY) 2006/1907/EC (REACH)

RoHS

A termékek megfelelnek az Európai Parlament és Tanács 2011/65/

EU irányelvének az egyes veszélyes anyagok elektromos és elektronikus berendezésekben történő felhasználásának korlátozásáról (EU RoHS-irányelv) követelményeinek.

WEEE

Az Európai Parlament 2012/19/EU irányelvének megfelelően ezúton tájékoztatjuk a fogyasztót az elektromos és elektronikus termékek ártalmatlanítási követelményeiről.

ÁRTALMATLANÍTÁSI KÖVETELMÉNYEK:

Az Ön légkondicionáló berendezése ezzel a szimbólummal



van ellátva. Ez azt jelenti, hogy az elektromos és elektronikus termékeket nem szabad a ki nem válogatott háztartási hulladékkal összekeverni. Ne próbálja meg saját maga szétszerelni a rendszert:

■ a légkondicionáló rendszer szétszerelését, a hűtőközeg, az olaj és egyéb alkatrészek kezelését szakképzett szerelőnek kell elvégeznie a vonatkozó helyi és nemzeti jogszabályoknak megfelelően. A légkondicionálókat speciális, erre szolgáló létesítményben kell kezelni újrafelhasználás, újrahasznosítás és hasznosítás céljából. A termék megfelelő ártalmatlanításának biztosításával segít megelőzni a környezetre és az emberi egészségre gyakorolt lehetséges negatív következményeket. További információért forduljon a telepítőhöz vagy a helyi hatósághoz. Az elemet ki kell venni a távirányítóból, és a vonatkozó helyi és nemzeti jogszabályoknak megfelelően külön kell ártalmatlanítani.

Wi-Fi

- Vezeték nélküli maximális adási teljesítmény (20 dBm)

- Vezeték nélküli működési frekvencia tartomány (2400-2483,5 MHz)

FONTOS INFORMÁCIÓK A HASZNÁLT HŰTŐKÖZEGRE VONATKOZÓAN

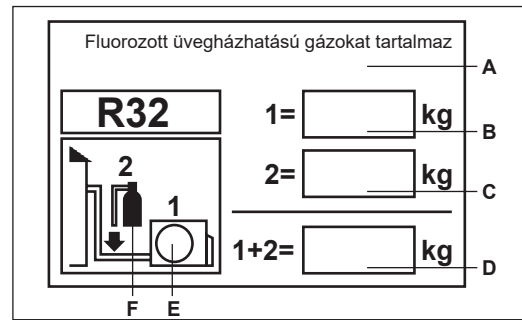

Ez a termék fluortartalmú üvegházhatású gázokat tartalmaz. Ne engedje ki a légkörbe.

Hűtőközeg típusa: R32

GWP=675

GWP = globális felmelegedési potenciál

Kérjük, letörölhetetlen tintával töltsé ki,

- 1 a termék gyári hűtőközeg-töltetét
- 2 a helyszínen feltöltött további hűtőközeg mennyiségét és 1+2 a teljes hűtőközeg-töltetét

a termékhez mellékelt hűtőközeg-töltet címkén. A kitöltött címkét a termék töltő csatlakozójának közelébe kell felragasztani (például a leállítási érték fedelének belső oldalára).

A fluortartalmú üvegházhatású gázokat tartalmaz

B a termék gyári hűtőközeg-töltöttsége: lásd a készülék adattábláját

C a helyszínen feltöltött további hűtőközeg mennyiségét

D teljes hűtőközeg-töltetét

E kültéri egységet

F hűtőközeg-hengert és elosztót a töltéshez

Beltéri Egység Telepítése

Telepítéshez Szükséges Eszközök

- Vezető
- Csipesz
- Fémfűrész
- Lyuk magfúró
- Kulcs (17, 19 és 26mm)
- Gázszivárgás-érzékelő vagy szappanos-vizes oldat
- Nyomatékkulcs (17mm, 22mm, 26mm)
- Csővágó
- Lángeszköz
- Kés
- Mérőszalag
- Dörzsár

Áramforrás

- Mielőtt a tápfeszültséget a dugaljzatba csatlakoztatná, hiba nélkül ellenőrizze a feszültséget.
- A tápegység értéke megegyezik a megfelelő adattáblával.
- Telepítsen egy kizárólagos áramkört.
- Olyan távolságban kell elhelyezni egy aljzatot, ahol a tápkábel elérhető. Ne hosszabbítsa meg a kábelt annak elvágásával.

Telepítési Hely Kiválasztása

- Robusztus, rezgést nem okozó hely, ahol a készülék megfelelően megtámasztható.
- Olyan helyen, ahol a közelben keletkező hő vagy gőz nem érinti, ahol az egység be- és kimenetét nem zavarja.
- Könnyen leereszthető hely, ahol csövek csatlakoztathatók a kültéri egységhez.
- Olyan hely, ahol a hideg levegő teljesen szétteríthető a helyiségben.
- Helyezze el egy konnektor közelében, és legyen körülötte elegendő hely.
- Olyan hely, ahol a televíziók, rádiók, vezeték nélküli készülékek és fénycsövek 1 méternél nagyobb távolságát meg lehet hagyni.
- Ha a távirányítót falra rögzíti, helyezzen el olyan helyre, ahol a beltéri egység jeleket tud fogadni, amikor a helyiségben lévő fénycsövek világítanak.

Rajz a beltéri egységek beépítéséhez

A modellek R32 HFC hűtőközeget alkalmaznak.

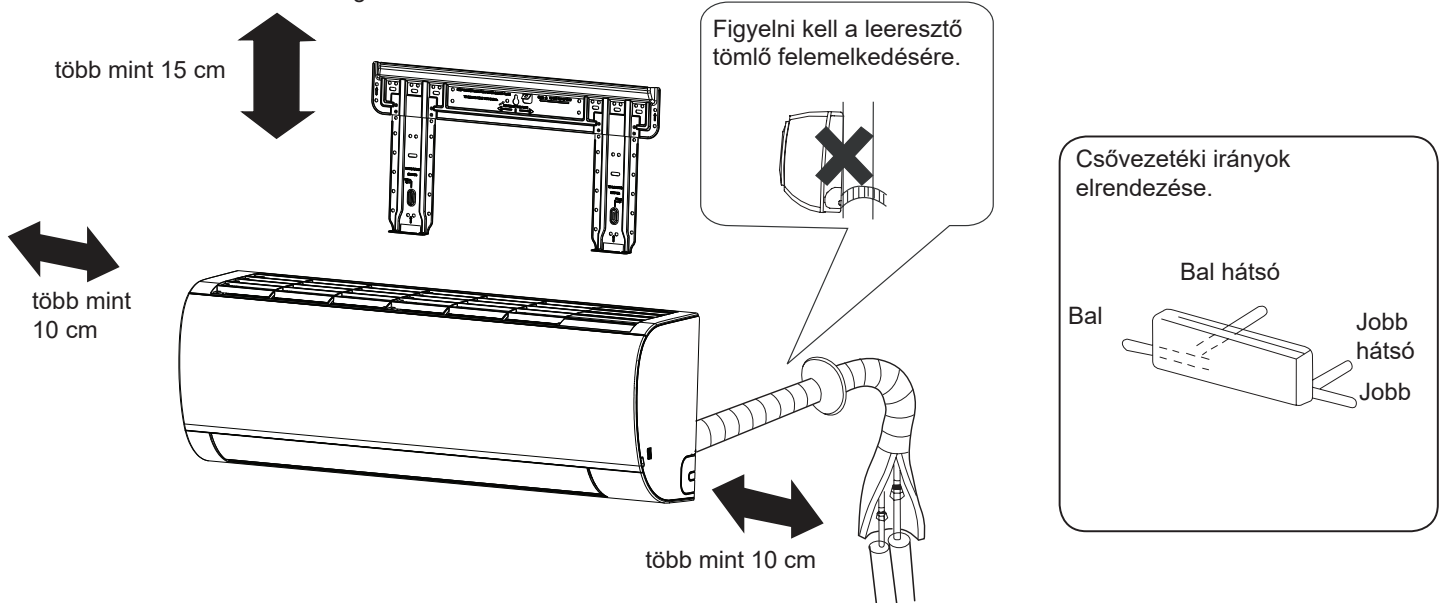

A beltéri egység és a padló közötti távolságnak 2 méternél nagyobbak kell lennie.

Kérjük, vegye figyelembe a ténylegesen vásárolt terméket, a fenti kép csak tájékoztató jellegű.

Ha a bal oldali lefolyócsövet használja, győződjön meg arról, hogy a lyuk átjárható.



Beltéri Egység Telepítése

1 Szerelőlap Felszerelése és a fali Furat Elhelyezése

Amikor a szerelőlapot először rögzítik

1. Végezze el a szomszédos oszlopok vagy áthidalók alapján a falhoz rögzítendő lemez megfelelő szintezését, majd ideiglenesen rögzítse a lemezt egy acélszeggel.

2. Még egyszer ellenőrizze a lemez megfelelő szintjét úgy, hogy a lemez középső tetejéről egy súllyal ellátott szálat akaszt fel, majd rögzítse biztonságosan a lemezt a rögzítő acélszeggel.

3. Mérőszalag segítségével keresse meg az A/C fali furatának helyét.

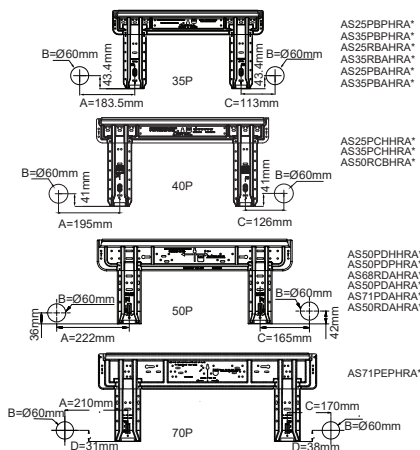

Amikor a szerelőlemez oldalrúddal és áthidalóval van rögzítve

• Rögzítse az oldalrúddhoz és húzza át a rögzítő rudat, amely külön kapható, majd rögzítse a lemezt a rögzített rögzítőrúddhoz.

• A fali furat helyzetét az előző részben találja: „A szerelőlemez első rögzítésekor”.

2 Lyuk Készítése a Falon és a Csőnyílás Fedelének Felszerelése

• Készítsen egy 60 mm átmérőjű lyukat, kissé lefelé a falon kívülre.

• Szerelje fel a csőfuratok fedelét, majd szerelés után tömitse gitttel

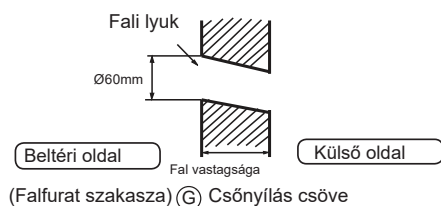

3 Beltéri Egység Telepítése

Cső rajza

[Hátsó csővezeték]

• Húzza meg a csöveket és a leeresztő tömlőt, majd rögzítse őket ragasztószalaggal.

[Bal•Bal-hátsó csövek]

• Bal oldali csővezeték esetén a bal oldali csővezeték fedelét fogóval le kell vágni.

• Bal hátsó csővezeték esetén hajlítsa meg a csöveket a csővezeték irányának megfelelően a bal hátsó csövek furatának jeléig, amely a hőszigetelő anyagokon van megjelölve.

1. Helyezze be a leeresztő tömlőt a beltéri egység hőszigetelő anyagának mélyedésébe.

2. Dugja be a beltéri/kültéri elektromos kábelt a beltéri egység hátuljába, majd húzza ki az elülső oldalon, és csatlakoztassa őket.

3. Kenje be a tömítőfelületet hűtőközeg-olajjal, és csatlakoztassa a csöveket.

A csatlakozó részt szorosan fedje le hőszigetelő anyagokkal, és gondoskodjon ragasztószalaggal a rögzítésről.

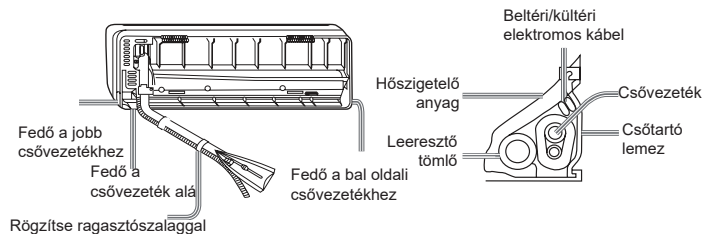

• A beltéri/kültéri elektromos kábelt és a leeresztő tömlőt hűtőközeg csövekkel és védőszalaggal kell összekötni.

[Más irányú csövek]

• Vágja le egy fogóval a csővezeték fedelét a csővezeték irányának megfelelően, majd hajlítsa meg a csövet a fali furat helyzetének megfelelően. Hajlításkor figyeljen arra, hogy ne ütközzön össze a csövek.

• Előzetesen csatlakoztassa a beltéri/kültéri elektromos kábelt, majd speciálisan húzza ki a hőszigetelésre csatlakoztatott összekötő részt.

A beltéri egység dobozának rögzítése

• Akassza fel az egység dobozát a szerelőlap felső hornyára. Mozgassa a dobozt egyik oldalról a másikra a biztonságos rögzítés ellenőrzéséhez.

• A doboz rögzítőlapra rögzítéséhez tartsa felfelé a dobozt alulról ferdén, majd tegye le merőlegesen

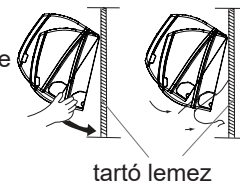

A beltéri egység dobozának kirakódása

• Amikor kirakja a beltéri egységet, kérjük, a kezével emelje fel a dobozt, hogy elhagyja a klipeket, majd kissé emelje meg a doboz alját, és addig emelje fel ferdén az egységet, amíg el nem hagyja a szerelőlapot.

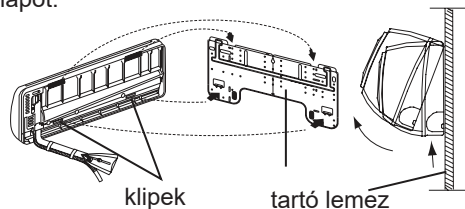

4 Beltéri/kültéri Elektromos Kábel csatlakoztatása

Vezeték fedelének eltávolítása

• Távolítsa el a csatlakozófedelét a beltéri egység jobb alsó sarkából, majd vegye le a csavarok eltávolításával a kábel fedelét.

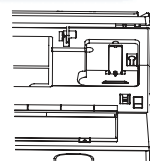

A kábel csatlakoztatásakor a beltéri egység telepítése után

1. Dugja be a szobai kábelt kívülről a fali furat bal oldalába, amelyben a cső már megvolt.
2. Húzza ki az előlő oldalon lévő kábelt, és csatlakoztassa a kábelt hurkot készítve.

Amikor a kábelt a beltéri egység beszerelése előtt csatlakoztatja

- Helyezze be a kábelt a készülék hátuljába, majd húzza ki az előlő oldalon.
- Lazítsa meg a csavarokat, és illessze be teljesen a kábel végeket a sorkapocsba, majd húzza meg a csavarokat.
- Enyhén húzza meg a kábelt, hogy megbizonyosodjon arról, hogy a kábelek megfelelően vannak behelyezve és meg vannak húzva.
- A kábel csatlakoztatása után soha ne mulassza el a csatlakoztatott kábelt a vezeték burkolattal rögzíteni

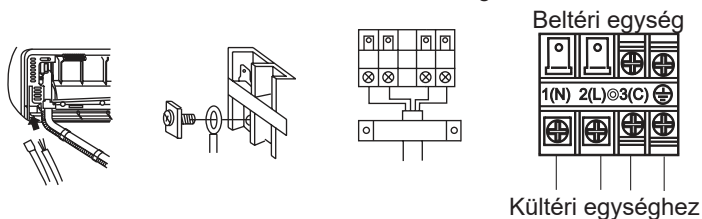

Megjegyzés:

A kábel csatlakoztatásakor gondosan ellenőrizze a beltéri és kültéri egységek sorkapcsainak számát. Ha a kábelezés nem megfelelő, a megfelelő működés nem hajtható végre, és meghibásodást okozhat.

Csatlakozó vezetékek	4G1.0mm ²
----------------------	----------------------

1. Ha a tápkábel megsérült, azt a gyártónak, a szervizképviselőnek, vagy hasonló képesítésű személynek kell kicserélnie. A csatlakozó vezeték típusa: H07RN-F.
2. Ha a PC kártyán lévő biztosíték kitört, cserélje ki T.3.15A/250VAC típusúra (Beltéri).
3. A kábelezési módszernek összhangban kell lennie a helyi kábelezési szabvánnyal.
4. A beszerelés után a tápcsatlakozónak könnyen elérhetőnek kell lennie.
5. A rögzített vezetékekbe megszakítót kell beépíteni. A megszakítónak többpólusú kapcsolót kell alkalmaznia, és a két érintkezője közötti távolság nem lehet kevesebb, mint 3 mm.

5 Áramforrás Telepítése

- Az áramforrást kizárólag a légkondicionálóhoz szabad használni.
- Ha a légkondicionálót nyirkos helyre telepíti, kérjük, szereljen fel földzárlat-megszakítót.
- Más helyekre történő telepítéshez lehetőség szerint használjon megszakítót.

6 Csővezetékek Vágási és Peremezési Munkái

- A csővágást csővágóval végezzük, és sorjázni kell őket.
- A hollandi anya behelyezése után megtörténik a peremezési munka.

	Tágító szerszám	Hagyományos tágító szerszám	
		tengelykapcsoló típusú (Merev típusú)	Szárnycsiga típusú (Imperial típusú)
A	0~0.5 mm	1.0~1.5 mm	1.5~2.0 mm

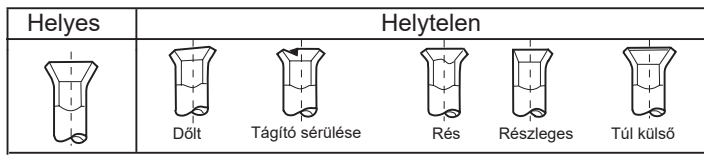
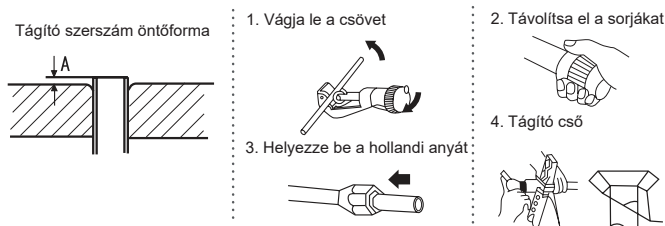

7 A vízlevezetésről

- Kérjük, szerelje fel a leeresztő tömlőt úgy, hogy hiba nélkül lefelé nézzen.
- Kérjük, ne végezze el a vízlevezetést az alábbiak szerint

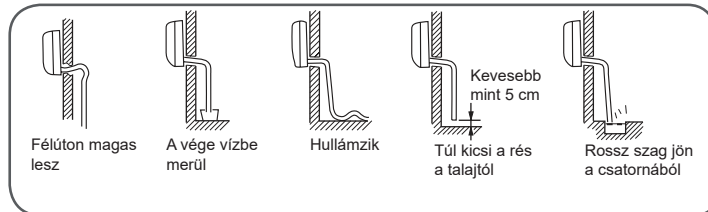

- Öntsön vizet a beltéri egység leeresztő edényébe, és győződjön meg arról, hogy a vízleeresztés biztosan a kültérre történik.
- Abban az esetben, ha a mellékelt lefolyó tömlő egy helyiségben van, kérjük, tegyen rá hőszigetelést.

8 A vízlevezetésről

Kódjelzés	Hiba leírása	Elemesse és diagnosztizálja
E1	Szobahőmérséklet-érzékelő meghibásodása	Hibás csatlakozó csatlakozás; Hibás termisztor;
E2	A hőcserélő érzékelő meghibásodása	Hibás PCB;
E4	Beltéri EEPROM hiba	Hibás EEPROM adatok; Hibás EEPROM ; Hibás PCB
E7	Kommunikációs hiba a beltéri és a kültéri egységek között	Beltéri egység – kültéri egység jelátviteli hiba kábelezési hiba miatt; Hibás PCB;
E14	Beltéri ventilátor motor meghibásodása	Működés leállása a ventilátor motor belsejében lévő vezeték elszakadása miatt; Működési leállás a ventilátor motor vezetékeinek elszakadása miatt; Érzékelési hiba a beltéri egység PCB hibája miatt;

9 Ellenőrizze a Telepítést és a Tesztfuttatást

- Kérjük, szíveskedjen a kezelési útmutatóban elmagyarázni ügyfeleinknek a kezelés módját.





Ellenőrizze az Egységeket a Tesztfuttatáshoz

Jelölje be a ✓ jelet a négyzetekben.

- Gázszivárgás a csőcsatlakozásból?
- Csőcsatlakozás hőszigetelése?
- A beltéri és kültéri csatlakozó vezetékek szilárdan be vannak dugva a sorkapocsba?
- A beltéri és kültéri csatlakozó vezetékek szilárdan rögzítve vannak?
- A vízlevezetés biztonságosan megtörtént?
- A földvezeték biztonságosan csatlakoztatva van?
- A beltéri egység biztonságosan rögzítve van?
- A tápfeszültség a specifikáción belül van?
- Valami zaj van?
- A lámpa normálisan világít?
- A hűtés és fűtés (ha hőszivattyúban van) megfelelően működik?
- Normális a szobahőmérséklet-szabályozó működése?

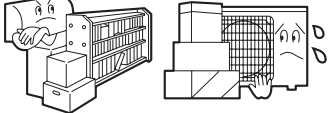

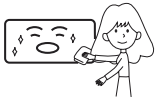
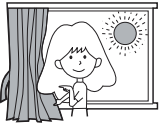
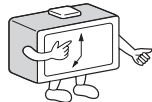
Karbantartás

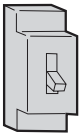
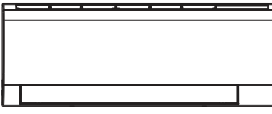
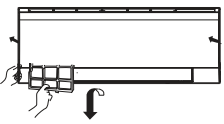
A Légh Kondicionáló Okos Használatához

<p>A megfelelő szobahőmérséklet beállítása.</p>  <p>Megfelelő hőmérséklet</p>	<p>Ne zárja el a levegő bemeneti vagy kimeneti nyílásait.</p> 	<p>Távírányító</p>  <p>Ne használjon vizet, törölje le a vezérlőt egy száraz ruhával. Ne használjon üveg tisztítót vagy vegyszeres rongyot.</p>	<p>Beltéri Egység</p>  <p>törölje le a légh kondicionálót egy puha és száraz ruhával. Erős foltok esetén használjon semleges, vízzel hígított mosószerrel. Törés előtt csavarja ki a vizet a ruhából, majd törölje le teljesen a mosószerrel.</p>
<p>Működés közben zárja be az ajtókat és ablakokat.</p>  <p>Hűtés közben függönyrel vagy redőnnyel akadályozza meg a közvetlen napfény bejutását.</p>	<p>Használja hatékonyan az időzítőt.</p> 	<p>Ne használja a következőket tisztításhoz</p>  <p>A berendezés tisztításához ne használgjon vegyszereket vagy vegszerrel kezelt ruhákat. Ne használjon benzolt, festék hígítót, polírozóport vagy más oldószerrel a berendezés tisztításához. Ezek a műanyag felületek repedését vagy deformálódását okozhatják.</p> <p>A 40 °C (104 °F) feletti forró víz elszíneződést vagy deformációt okozhat.</p>	
<p>Ha a készüléket hosszabb ideig nem használja, kapcsolja ki a tápegység főkapcsolóját.</p>  <p>KI</p>	<p>Használja hatékonyan a lamellákat</p> 	<p>Légszűrő tisztítása</p> <ol style="list-style-type: none"> Nyissa ki a bemeneti rostélyt felfelé húzva. Távolítsa el a szűrőt. Enyhén nyomja felfelé a szűrő középső fülét, amíg gyűlékony gázzívárgás nem keletkezik az egység körül. Oldja ki a dugót, és lefelé távolítsa el a szűrőt. Tisztítsa meg a szűrőt. Használjon porszívót a por eltávolításához, vagy mossa ki vízzel a szűrőt. Mosás után árnyékban teljesen szárítsa meg a szűrőt. Helyezze be a szűrőt. Helyezze be megfelelően a szűrőt úgy, hogy a "ELŐL" jelzés előre nézzen. Győződjön meg arról, hogy a szűrő teljesen rögzítve van az ütköző mögött. Ha a jobb és a bal szűrő nincs megfelelően csatlakoztatva, az hibákat okozhat. Csukja be a bemeneti rostélyt.  <p>Kéthetente egyszer</p>	

Hibaelhárítás

Mielőtt szervizhez fordulna, először ellenőrizze a következőket.

	Jelenség	Okok vagy ellenőrzési pontok	Jelenség	Okok vagy ellenőrzési pontok
Normál teljesítményellenőrzés	A rendszer nem indul újra azonnal.	<ul style="list-style-type: none"> Ha az egység le van állítva, a rendszer védelme érdekében nem indul azonnal újra, amíg el nem telt 3 perc Ha az elektromos csatlakozót kihúzza és visszahelyezi, a védő áramkör 3 percre működik, hogy megvédje a légh kondicionálót. 	Száraz üzemmódban a ventilátor sebessége nem módosítható.	<ul style="list-style-type: none"> SZÁRÍTÁS üzemmódban, amikor a szobahőmérséklet alacsonyabb, mint a + 2 °C hőmérséklet-beállítás, az egység szakaszosan ALACSONY fordulatszámra működik, függetlenül a VENTILÁTOR beállításától.
	Zaj hallatszik	<ul style="list-style-type: none"> Az egység működése közben vagy leálláskor suhogó vagy gurgulázó zaj hallható. Az egység indítása után 2-3 perccel ez a zaj jobban érezhető. (Ezt a zajt a rendszerben áramló hűtőközeg okozza.) Az egység működése közben recsegő zaj hallható. Ezt a zajt a burkolat tágulása vagy zsugorodása okozza a hőmérséklet-változások miatt. Ha az egység működése közben a légáramlás felől nagy zajt hall, a légszűrő túl szennyezett lehet. 	 <ul style="list-style-type: none"> Tápcsatlakozó be van dugva? Áramkimaradás van? Kiégett a biztosíték? 	
	Szagok érződnek.	<ul style="list-style-type: none"> Ennek az az oka, hogy a rendszer a belső levegőből olyan szagokat keringet, mint a bútorok, festékek, cigaretta szaga. 	Gyenge hűtés	<ul style="list-style-type: none"> Koszos a légszűrő? Általában 15 naponta ki kell tisztítani. Van-e akadály a be- és kimenet előtt? Helyesen van-e beállítva a hőmérséklet? Nyitva van-e néhány ajtó vagy ablak? Van közvetlen napfény az ablakokon, amikor a hűtés működik? (függöny használata) Túl sok hőforrás vagy túl sok ember van a helyiségben hűtés közben?
	Ködpára vagy gőz kifúj.	<ul style="list-style-type: none"> HÜTÉS vagy SZÁRÍTÁS üzemmódban a beltéri egység párat fújhat ki. Ennek oka a beltéri levegő hirtelen lehűlése. 		
Többszörös ellenőrzés				







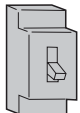

Figyelmeztetések

⚠ FIGYELMEZTETÉS

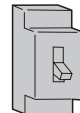
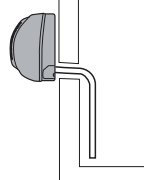
Kérjük, hívja fel az Értékesítést/Szervizt a Telepítéshez.

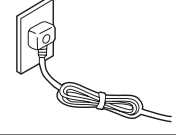
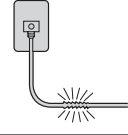
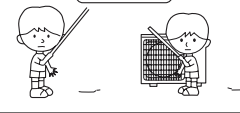
Ne kísérelje meg egyedül telepíteni a légkondicionálót, mert a nem megfelelő munka áramütést, tüzet vagy vízszivárgást okozhat.

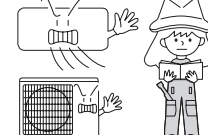
⚠ FIGYELMEZTETÉS

<p>Ha rendellenességet észlel, például égést, azonnal állítsa le a működtető gombbal, és lépjen kapcsolatba az értékesítővel.</p>  <p>KI</p>  <p>! SZIGORÚ VÉGREHAJTÁS</p>	<p>Kizárólagos áramforrást használjon megszakítóval</p> 	<p>Ellenőrizze a vízvezető megfelelő telepítését</p>  <p>! SZIGORÚ VÉGREHAJTÁS</p>	
<p>Teljesen csatlakoztassa a tápkábelt a konnektorhoz</p>  <p>! SZIGORÚ VÉGREHAJTÁS</p>	<p>Használja a megfelelő feszültséget</p>  <p>! SZIGORÚ VÉGREHAJTÁS</p>	<p>1. Ne használja a tápkábelt meghosszabbítva vagy félig csatlakoztatva. 2. Ne telepítse olyan helyre, ahol gyúlékony gázszivárgás lehet az egység körül. 3. Ne tegye ki a készüléket párának vagy olaj párának.</p> <p>⊘ TILALOM</p>	
<p>Ne használja kötegen a tápkábelt.</p>  <p>⊘ TILALOM</p>	<p>Figyeljen arra, hogy ne sértse meg a tápkábelt.</p>  <p>⊘ TILALOM</p>	<p>Ne helyezzen tárgyakat a levegő bemeneti vagy kimeneti nyílásába.</p>  <p>⊘ TILALOM</p>	
<p>Ne indítsa el vagy állítsa le a működést a tápkábel kihúzásával és így tovább.</p>  <p>⊘ TILALOM</p>	<p>Ne irányítsa a levegőt közvetlenül emberekre, különösen csecsemőkre vagy idősekre.</p>  <p>⊘ TILALOM</p>	<p>Ne próbálja saját maga megjavítani vagy rekonstruálni.</p> 	<p>Csatlakoztassa a földkábel</p>  <p>Földelés</p>

⚠ VIGYÁZAT

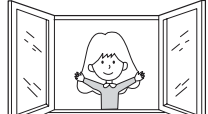
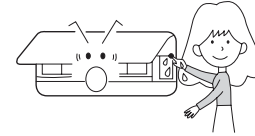
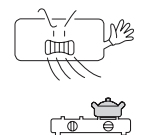
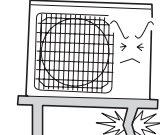
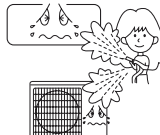
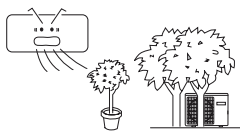
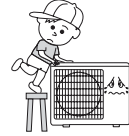
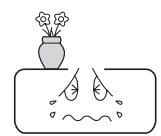
<p>Ne használja élelmiszerek, műalkotások, precíz felszerelések tárolására, tenyésztésre vagy természetse.</p>  <p>⊘ TILALOM</p>	<p>Időnként vegyen friss levegőt, különösen, ha egyidejűleg a gázkészülék is működik.</p>  <p>! STRICT ENFORCEMENT</p>	<p>Ne működtesse a kapcsolót nedves kézzel.</p>  <p>⊘ TILALOM</p>
<p>Ne telepítse a készüléket kandalló vagy más fűtőberendezés közelébe.</p>  <p>⊘ TILALOM</p>	<p>Ellenőrizze a szerelőállvány jó állapotát.</p>  <p>⊘ TILALOM</p>	<p>Ne öntsön vizet a készülékre tisztítás céljából.</p>  <p>⊘ TILALOM</p>
<p>Ne helyezzen állatokat vagy növényeket a légáramlás közvetlen útjába.</p>  <p>⊘ TILALOM</p>	<p>Ne helyezzen semmilyen tárgyat a készülékre, és ne másszon rá.</p>  <p>⊘ TILALOM</p>	<p>Ne helyezzen virágvázat vagy víztartályt a készülék tetejére.</p>  <p>⊘ TILALOM</p>

Figyelmeztetések

- Ne takarja el vagy takarja le a légkondicionáló szellőző rostélyát. Ne dugja az ujjait vagy más tárgyat a bemeneti/kimeneti nyílásba és a lengő zsaluba.
- Ezt a készüléket nem használhatják csökkent fizikai, érzékszervi vagy mentális képességekkel rendelkező személyek (beleértve a gyermekeket is), vagy olyanok, akik nem rendelkeznek tapasztalattal és tudással, kivéve, ha a biztonságukért felelős személy felügyeli őket, vagy nem utasította őket a készülék használatára vonatkozóan. A gyermekekre figyelni kell, hogy ne játsszanak a készülékkel.

Műszaki adatok:

- A hűtőkör szivárgásmentes.

A gép a következő helyzetekhez alkalmazkodik:

1. Alkalmazható környezeti hőmérséklet-tartomány:

Hűtés	Beltéri	Maximális: D.B/W.B 35°C/24°C Maximális: D.B/W.B 21°C/15°C
	Kültéri	Maximális: D.B/W.B 43°C/26°C Maximális: D.B -20°C
Fűtés	Beltéri	Maximális: D.B 27°C Maximális: D.B 10°C
	Kültéri	Maximális: D.B/W.B 24°C/18°C Maximális: D.B -20°C Maximális: D.B -30°C (csak északi egységeknél)

2. Ha a tápkábel megsérült, a gyártónak, a szervizképviseletének, vagy hasonló képesítésű személynek ki kell cserélnie.
3. Ha a PC kártyán lévő beltéri egység biztosítóka elromlott, cserélje ki a T típusúra. 3.15A/250V. Ha a kültéri egység biztosítóka elromlott, cserélje ki T.25A/250V típusúra.
4. A bekötési módnak összhangban kell lennie a helyi kábelezési szabvánnyal.
5. A telepítés után a tápcsatlakozónak könnyen elérhetőnek kell lennie.
6. A használt akkumulátort megfelelően ártalmatlanítani kell.
7. A készüléket kisgyermekek vagy fogyatékkal élő személyek felügyelet nélkül nem használhatják.
8. A kisgyermekeket figyelni kell, hogy ne játsszanak a készülékkel.
9. Kérjük, használja a megfelelő hálózati csatlakozót, amely illeszkedik a tápkábelbe.
10. A hálózati csatlakozónak és a csatlakozó kábelnek rendelkeznie kell a helyi tanúsítvánnyal.
11. Az egységek védelme érdekében először kapcsolja ki az A/C-t, majd legalább 30 másodperccel később az áramellátást.

Cím: Kínai Népköztársaság, Shandong Tartomány, Qingdao Város,
Hi-Tech Zóna, Haier Út, Haier Ipari Park

Elérhetőségek: TEL +86-532-8893-7937

Weboldal: www.haierhvac.eu

Contenido

ADVERTENCIA.....	1
Componentes y funciones.....	3
Funcionamiento.....	4
Instalación de la unidad interior.....	10
Mantenimiento.....	13
Resolución de problemas.....	13
Precauciones.....	14

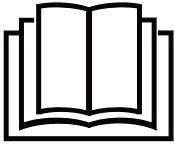

Lea las precauciones en este manual detalladamente antes de utilizar la unidad.



Este aparato está cargado de R32.

Guarde este manual en el lugar donde el usuario puede encontrar fácilmente.

ADVERTENCIA

- No utilice otros métodos para acelerar el proceso de desescarche o para limpiar, aparte de los recomendados por el fabricante.
- El aparato se debe almacenar en una habitación sin fuentes de ignición en operación continua (por ejemplo: llamas abiertas, un aparato de gas en operación o un calentador eléctrico en operación).
- No perfore ni queme.
- Tenga en cuenta que posiblemente el refrigerante no contenga olor.
- El aparato se debe instalar, operar y almacenar en una habitación con una superficie mayor de 3 m².
- Si el cable de alimentación está dañado, se debe reemplazar por el fabricante, su agente de servicio o el personal calificado similar con el fin de evitar el peligro.
- Este aparato se puede utilizar por niños de 8 años o mayores y la persona con reducida capacidad física, sensorial o mental o falta de experiencia y conocimiento si están bajo la supervisión o saben las instrucciones de usar el aparato con una manera segura y saben los peligros involucrados. Los niños no deben jugar con el aparato. La limpieza y el mantenimiento del aparato no se realizarán por los niños sin supervisión.
- El método de cableado debe cumplir el estándar local de cableado.
- El tipo del cable de conexión es H07RN-F.
- Todos los cables deben haber conseguido el certificado de autenticación europea. Durante la instalación, cuando los cables de conexión se cortan, deben asegurar que el cable de tierra es el último de cortarse.
- El interruptor del aire acondicionado debe ser el interruptor multipolar; y la distancia entre sus dos contactos no debe ser inferior a 3 mm. Tales métodos para desconexión deben ser incorporados en el cableado.
- Asegúrese de que la instalación esté realizada de acuerdo con la regulación local de cableado por personas profesionales.
- Asegúrese de que la conexión a tierra es correcta y fiable.
- Deben instalar un interruptor de circuito y un interruptor de fuga a tierra.
- No utilice el refrigerante que no sea el indicado en la unidad exterior (R32) al instalar, mover o reparar. El uso de otros refrigerantes puede causar problemas o daños a la unidad y lesiones personales.
- El tipo del cable de conexión es H07RN-F.

ES



Este aparato contiene una lámpara UV-C.

ADVERTENCIA

- Las barreras UV-C que llevan el símbolo de peligro de radiación ultravioleta no se deben quitar.
- Los aparatos que estén visiblemente dañados no se deben utilizar.
- No active la lámpara UV-C fuera del aparato.
- El aparato debe desconectarse de la fuente de alimentación antes de reemplazar, limpiar o hacer otro tipo de mantenimiento de la lámpara UV-C.
- El tipo de la lámpara UV-C es.
- Los paneles frontales con el símbolo de peligro de radiación ultravioleta que tienen radiación UV-C están provistos de un interruptor para cortar la energía de las lámparas UV-C por su seguridad. No anule el interruptor con imán u otro material similar.
- Antes de abrir los paneles frontales que llevan el símbolo de peligro de radiación ultravioleta para realizar el mantenimiento, se recomienda desconectar la alimentación.
- Si la lámpara UV-C está dañada, debe ser reemplazada por el fabricante, su agente de servicio técnico o personas cualificadas para evitar el peligro.
- El uso no intencionado del aparato o daños en la carcasa pueden provocar el escape de radiación UV-C peligrosa. La radiación UV-C puede, incluso en pequeñas dosis, causar daños en los ojos y la piel.
- Esta función está disponible para los siguientes modelos:
AS25PBPHRA-PRE AS25PBAHRA-PRO AS25PCHHRA-NR AS25PBPHRA-BH AS25PBPHRA-S
AS35PBPHRA-PRE AS35PBAHRA-PRO AS35PCHHRA-NR AS35PBPHRA-BH AS35PBPHRA-S
AS50PDPHRA-PRE AS50PDAHRA-PRO AS50PDHHRA-NR AS50PDPHRA-BH AS50PDPHRA-S
AS71PEPHRA-PRE AS71PDAHRA-PRO

Componentes y funciones

Unidad interior

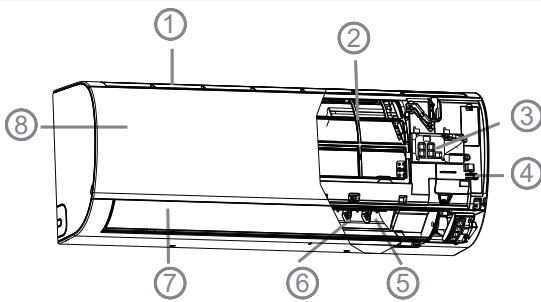

1. Toma de entrada
2. Filtro Purificador de Aire (interior)
3. Panel de indicadores
4. Interruptor de Emergencia
5. Salida de aire
6. Paleta vertical (permite ajustar la dirección del flujo de aire hacia la izquierda y hacia la derecha)
7. Alerón horizontal (permite ajustar la dirección del flujo de aire hacia arriba y hacia abajo; no lo ajuste manualmente)
8. Rejilla de entrada de aire

Panel de indicadores

1. Receptor de señal a distancia
2. Indicador de temperatura ambiente
3. Wi-Fi
4. Indicador de modo de funcionamiento (se ilumina cuando se enciende el compresor)

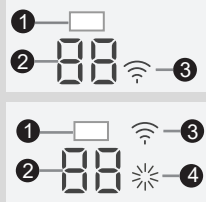

La rejilla de entrada de aire actual podría ser distinta a la que aparece en el manual, según el producto adquirido.

Unidad exterior

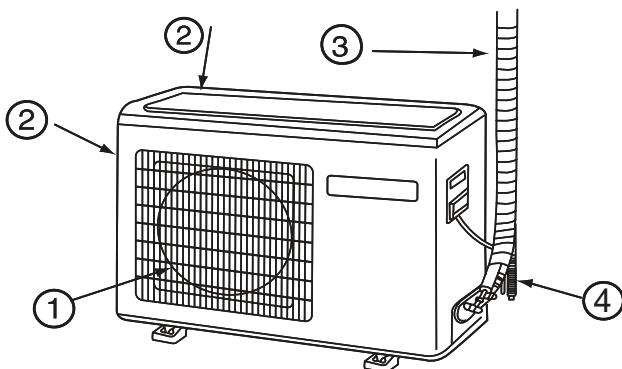

1. SALIDA DE AIRE ELÉCTRICO
2. ENTRADA DE AIRE
3. TUBOS DE CONEXIÓN Y CABLEADO
4. MANGUITO DE DRENAJE

Recuerde que la ilustración anterior podría no reflejar fielmente el producto adquirido y debe utilizarse únicamente como referencia.

Mando a distancia

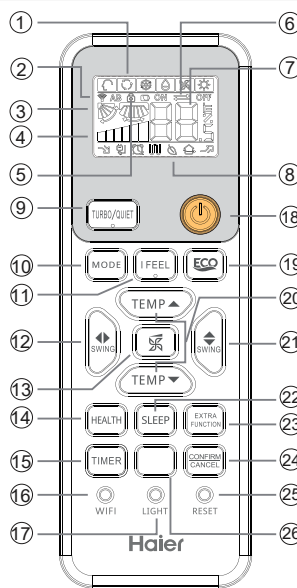

8. Indicador de funciones adicionales

Modo de funcionamiento	SILENCIO	SUELO	ECO	SALUDABLE	INTENSO
Mando a distancia					

9. Botón TURBO/QUIET
10. Botón MODE
11. Botón I FEEL
12. Botón SWING left/right
13. Botón FAN SPEED
14. Botón HEALTH
15. Botón TIMER
16. Botón WIFI
17. Botón LIGHT
18. Botón POWER ON/OFF
19. Botón ECO
20. Botón TEMP
21. Botón SWING up/down
22. Botón SLEEP
23. Botón FUNCIÓN ADICIONAL

Función: Jardín A-B---> Posición de flujo de aire saludable 1---> Posición de flujo de aire saludable 2 ---> Calentamiento de 10°C (Si no está el botón 10°C) ---> Transformada °F/°C

24. Botón CANCELAR/CONFIRMAR
Función: establecer y cancelar el temporizador y otras funciones adicionales.

25. Botón RESTABLECER
Cuando se produce una anomalía en el mando a distancia, pulse este botón durante 3s para reiniciar el mando a distancia.

26. Botón 10 °C para la función de configuración de calefacción especial: Mantenimiento de 10 grados / Botón SELF CLEAN

1. Indicador de modo

Modo de funcionamiento	AUTOMÁTICO	REFRIGERACIÓN	SECO	CALEFACCIÓN	VENTILADOR
Mando a distancia					

2. Indicador de envío de señal
3. Indicador de OSCILACIÓN
4. Indicador de VELOCIDAD DE VENTILADOR



5. Indicador de BLOQUEO
6. Indicador TEMPORIZADOR DE APAGADO TEMPORIZADOR DE ENCENDIDO
7. Indicador de TEMPERATURA

Instalación de las pilas

1. Extraiga la tapa de las pilas;
2. En la figura se muestra el modo de carga de las pilas. 2 pilas R-03, botón reinicio (botella); Asegúrese de respetar los signos " + "/" - "
3. Instale las pilas y vuelva a colocar de nuevo la tapa.

Nota

- La distancia entre el cabezal de transmisión de la señal y el orificio del receptor debe ser de unos 7 m sin obstáculos.
- Si se instalan lámparas fluorescentes o se utilizan teléfonos inalámbricos en la sala, el receptor podría resultar perturbado al recibir las señales, por lo que la distancia hasta la unidad interior deberá ser menor.
- Si se activan todos los indicadores de la pantalla o no es posible visualizarlos correctamente durante el uso, es señal de que las pilas se han agotado. Por favor, cambie las pilas.
- Si el mando a distancia no funciona correctamente durante su uso, extraiga las pilas y vuelva a instalarlas pasados unos minutos.

Sugerencia: Extraiga las pilas si no tiene intención de utilizar la unidad durante un periodo largo de tiempo. Si observa alguna pantalla extraña después de extraer las pilas deberá pulsar el botón Restablecer.

Funcionamiento

Funcionamiento básico

Mando a distancia

1. Arranque de la unidad

Pulse el botón de ENCENDIDO / APAGADO en el mando a distancia para arrancar la unidad.

2. Selección del modo de funcionamiento

Pulse el botón MODE: cada vez que se pulsa, el modo cambia de la siguiente manera:

Modo AUTO ---> Modo Refrigeración ---> Modo SECO ---> Modo VENTILADOR ---> Modo Calefacción

3. Selección de la configuración de temperatura

Pulse el botón  / 

 Cada vez que pulse este botón, la configuración de temperatura aumentará en 1 °C. Si mantiene el botón pulsado, la temperatura aumentará rápidamente.

 Cada vez que pulse este botón, la configuración de temperatura bajará 1 °C. Si mantiene el botón pulsado, la temperatura bajará rápidamente.

Seleccione la temperatura que desee.

4. Selección de la velocidad del ventilador



Pulse el botón VENTILADOR. Cada vez que pulse el botón, la velocidad del ventilador cambiará de acuerdo con el ciclo ilustrado a continuación :

Mando a distancia:





El aparato de aire acondicionado funciona según la velocidad de ventilador indicada.

Si el VENTILADOR se configura en el modo AUTOMÁTICO, el aparato de aire acondicionado ajustará automáticamente la velocidad del mismo según la temperatura de la habitación.

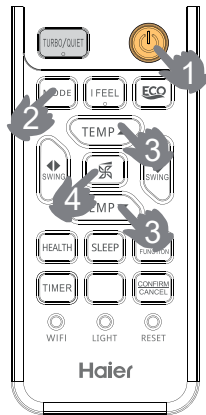
Modo de funcionamiento	mando a distancia	Nota
AUTO		En el modo de funcionamiento automático, el acondicionador de aire seleccionará de forma automática la operación Frío o Calor en función de la temperatura de la habitación. Si el VENTILADOR se configura en el modo AUTOMÁTICO, el aparato de aire acondicionado ajustará automáticamente la velocidad del mismo según la temperatura de la habitación.
COOL		Establece el funcionamiento en FRÍO para las unidades que solo dispongan de funciones de refrigeración y que no poseen pantallas ni funciones relacionadas con la calefacción.



DRY		En el modo SECO, cuando la temperatura de la sala es inferior a la temperatura configurada +2°C, el equipo funcionará de forma intermitente a BAJA velocidad, independientemente de la configuración del ventilador.
HEAT		En el modo CALOR, el equipo distribuirá aire caliente después de un corto periodo de tiempo durante el que se activará la función de prevención de distribución de aire frío. Si el VENTILADOR se configura en el modo AUTOMÁTICO, el aparato de aire acondicionado ajustará automáticamente la velocidad del mismo según la temperatura de la habitación. Cuando se pase de una sola unidad en funcionamiento a dos o más unidades, la unidad que se encuentre APAGADA no expulsará aire durante los primeros 7 minutos y la temperatura mostrada podría ser diferente a la temperatura real.
FAN		En el modo VENTILADOR, la unidad no funcionará en los modos de REFRIGERACIÓN o CALEFACCIÓN, sino únicamente en el modo VENTILADOR. El modo AUTOMÁTICO no está disponible en el modo VENTILADOR. El ajuste de temperatura quedará deshabilitado. En el modo VENTILADOR, la función Sueño no estará disponible.

Funcionamiento en modo de emergencia y modo de prueba

Funcionamiento de emergencia:

- Utilice esta operación únicamente cuando el mando a distancia esté defectuoso o se haya perdido. Si la función de emergencia está activada, el acondicionador de aire podrá funcionar automáticamente durante un tiempo.
- Si presiona el botón de uso de emergencia escuchará el sonido "Pi" una vez, lo cual indica que el modo de uso se ha activado.
- Cuando se enciende el interruptor de alimentación por primera vez y comienza el funcionamiento de emergencia, la unidad funcionará automáticamente en los siguientes modos:

Temperatura de la habitación	Temperatura seleccionada	Modo de temporizador	Velocidad del ventilador	Modo de funcionamiento
Por encima de 24 °C	24 °C	No	AUTOMÁTICO	REFRIGERACIÓN
Por debajo de 24 °C	24 °C	No	AUTOMÁTICO	CALEFACCIÓN



- Es imposible cambiar la configuración de temperatura y velocidad del ventilador, como tampoco es posible utilizar el modo de temporizador o seco.

Funcionamiento de prueba:

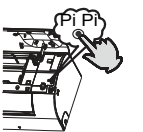

El interruptor de funcionamiento de prueba es similar al interruptor de emergencia.

- Utilice este interruptor en el uso de prueba si la Pi Pi temperatura de la sala es inferior a 16 °C. No lo utilice durante el uso normal.
- Continúe pulsando el interruptor del uso de prueba durante más de 5 segundos. Separe el dedo del interruptor cuando el equipo emita dos veces el sonido "Pi": el modo de refrigeración se iniciará con el flujo de aire a velocidad "Alta".



Funcionamiento

Funcionamiento en modo Sueño

Pulse el botón  , El mando a distancia mostrará  y podrá entrar en la función de Sueño. Pulse de nuevo el botón  para cancelar la función de Sueño.



Modo de funcionamiento

1. En el modo REFRIGERACIÓN, SECO

1 hora después de que se haya iniciado el modo SUEÑO, la temperatura aumentará 1 °C sobre la configuración de temperatura. Transcurrida otra hora, la temperatura aumentará 1 °C más. La unidad se mantendrá en funcionamiento entonces durante 6 horas más y, a continuación, se detendrá. La temperatura será entonces superior a la configuración de temperatura, por lo que la temperatura de la habitación ya no será tan baja y le permitirá dormir con tranquilidad.

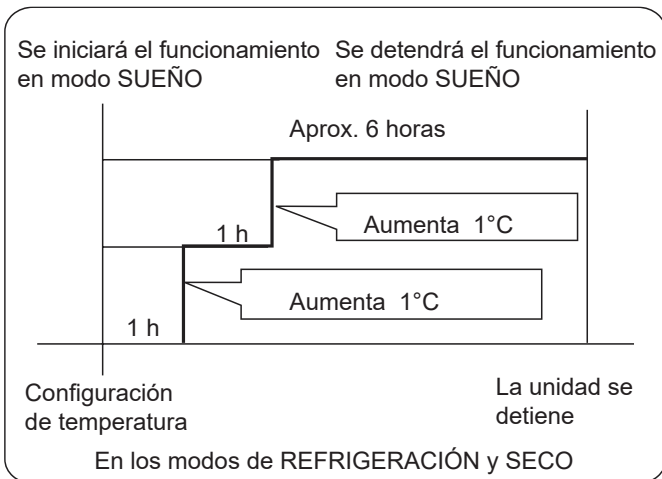

2. En el modo CALEFACCIÓN

1 hora después de que se haya iniciado el modo SUEÑO, la temperatura descenderá 2 °C por debajo de la configuración de temperatura. Transcurrida otra hora, la temperatura descenderá 2 °C más. Después de otras 3 horas, la temperatura aumentará 1 °C. La unidad se mantendrá en funcionamiento entonces durante 3 horas más y, a continuación, se detendrá. La temperatura será entonces inferior a la configuración de temperatura, por lo que la temperatura de la habitación ya no será tan alta y le permitirá dormir con tranquilidad.

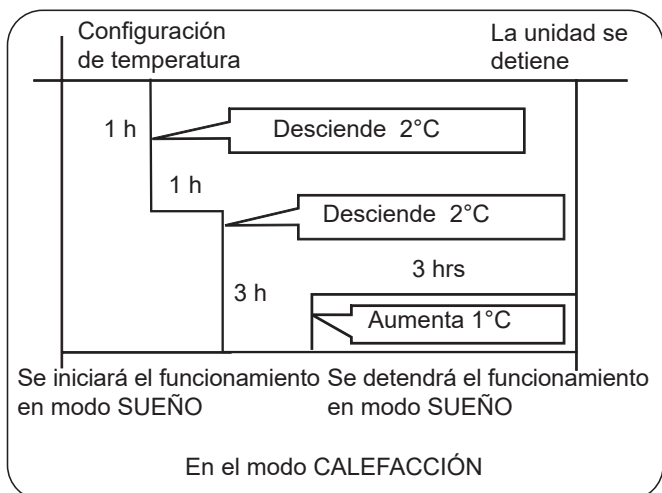

3. En el modo AUTO

La unidad funcionará en el modo de sueño correspondiente, adaptado al modo de funcionamiento seleccionado automáticamente.

4. En el modo FAN

No dispone de función SUEÑO.

5. Configurar los cambios en la velocidad del viento durante el sueño

Si la velocidad del viento es alta o media antes de activar la función SUEÑO, active esta función para que la velocidad del viento se reduzca una vez activada la función SUEÑO.

Si la velocidad del viento es baja, no se llevará a cabo ningún cambio.

Nota:

Cuando se ha ajustado el modo TIMER ON, no se puede ajustar al mismo tiempo el modo SLEEP. Si se ajusta el modo TIMER ON cuando ya está ajustado el modo SLEEP, se cancelará el modo SLEEP; El modo TIMER OFF y el modo SLEEP pueden ajustarse al mismo tiempo. La unidad permanece activada hasta la hora de despegue.

Ajuste de dirección del flujo de aire

1. Dirección del flujo de aire hacia arriba y abajo

Tapa vertical

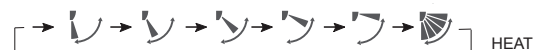

(Estado inicial)

2. Dirección del flujo de aire hacia izquierdo y derecho

Cada vez de pulsar el botón, el mando a distancia muestra el siguiente:



Nota: En algunos modelos: el mando a distancia tiene un botón



pero el acondicionador de aire no tiene una función de ajuste

automático del flujo de aire izquierdo y derecho, en este caso puede cambiar manualmente la dirección de las aspas verticales. Esta función está disponible para los siguientes modelos:

25PBPHRA-PRE	AS25RBAHRA-PL	AS25PBPHRA-BH	AS25RBAHRA-
35PBPHRA-PRE	AS35RBAHRA-PL	AS35PBPHRA-BH	AS35RBAHRA-
50PDPHRA-PRE	AS50RCBHRA-PL	AS50PDPHRA-BH	AS50RDAHRA-
71PEPHRA-PRE	AS68RDAHRA-PL	AS25PBPHRA-S	AS68RDAHRA-
25PCHHRA-NR	AS50RDAHRA-PL	AS35PBPHRA-S	
35PCHHRA-NR	AS50PDHRA-NR	AS50PDPHRA-S	

Precauciones:

- Apague la unidad antes de ajustar la posición del alerón con la mano.

- Si el nivel de humedad es alto podría condensarse humedad en la salida de aire si se ajustan todas las lamas verticales a la izquierda o la derecha.

- Es aconsejable no mantener la aleta horizontal en posición descendida durante mucho tiempo en el modo FRÍO o SECO. De lo contrario podría producirse condensación de agua.

- El mando a distancia carga automáticamente la última posición de oscilación establecida al volver a poner en marcha la unidad después de haberla detenido.

Funcionamiento

Funcionamiento en modo INTENSO/SILENCIOSO

Utilice esta función si necesita calentar o refrigerar rápidamente una habitación. Usted puede utilizar esta función cuando necesita el silencio para descansar o leer.



Pulsando el botón , puede cambiar fácilmente entre las funciones "Turbo" y "Silencio". Cada vez que lo pulse, el mando a distancia cambiará de la siguiente manera:



Nota:

Cuando funciona en Turbo, la velocidad del ventilador es la más alta, y cuando funciona en Quiet, la velocidad del ventilador es superlenta.

Funcionamiento en modo SALUDABLE (Esta función no está disponible en algunos modelos)

Pulse el botón . El mando a distancia mostrará  y podrá entrar en la función de saludable. Pulse de nuevo el botón  para cancelar la función de saludable.

Función de esterilización UV: Utiliza la banda C, cuyo efecto de esterilización más eficaz en luz ultravioleta, para eliminar microorganismos dañinos como bacterias en el aire, con efecto notable y hacer que el aire sea saludable.

Atención:

1. Se recomienda usar la función de esterilización UV durante 1-2 horas al día, más tiempo puede afectar a la vida útil de la lámpara UV.
2. No mire directamente a la lámpara UV ni la toque con la mano cuando la función de esterilización esté activada. Desactive la función de esterilización antes de abrir el panel.
3. Puede aparecer una luz azul cerca de la entrada del aire acondicionado cuando la función de esterilización está activada.
4. La lámpara UV se encenderá solo cuando se ponga en marcha el ventilador interno y se active la función saludable.
5. Los módulos UVPro se esterilizan mediante luz ultravioleta y brillan cuando funcionan.
6. Si la luz emitida por la noche le incomoda o le perturba el sueño, desactive esta función.
7. Esta función está disponible para los siguientes modelos:

AS25PBPHRA-PRE AS25PBAHRA-PRO AS25PCHHRA-NR
AS35PBPHRA-PRE AS35PBAHRA-PRO AS35PCHHRA-NR
AS50PDPHRA-PRE AS50PDAHRA-PRO AS50PDHRA-NR
AS71PEPHRA-PRE AS71PDAHRA-PRO AS35PBPHRA-S
AS25PBPHRA-BH AS50PDPHRA-BH AS50PDPHRA-S
AS35PBPHRA-BH AS25PBPHRA-S

Uso del temporizador de encendido/apagado

1. Una vez que la unidad se encuentre en marcha, seleccione el modo de funcionamiento que desee.
2. Pulse el botón  para cambiar al modo de TEMPORIZADOR. Cada vez que pulse este botón, la pantalla cambiará de acuerdo con el ciclo ilustrado a continuación:
Mando a distancia:

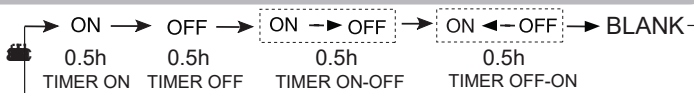

Seleccione a continuación el modo de TEMPORIZADOR que desee (TEMPORIZADOR DE ENCENDIDO, TEMPORIZADOR DE APAGADO o TEMPORIZADOR DE ENCENDIDO-APAGADO), comenzará a parpadear el indicador "ON" u "OFF".

3. Pulse  /  para configurar la hora.

 Pulse el botón para cada hora. Para las primeras 12 horas, se aumentará 0,5 horas cada vez. Después de las primeras 12 horas, se aumentará 1 hora cada vez.

 Pulse el botón para cada hora. Para las primeras 12 horas, se reducirá 0,5 horas cada vez. Después de las primeras 12 horas, se reducirá 1 hora cada vez.

Puede ajustar cualquier hora comprendida dentro de un intervalo de 24 horas.

4. Confirmar la configuración del temporizador

Después de ajustar el tiempo, presione el botón  y confirme el tiempo. El botón ENCENDIDO o APAGADO no volverá a parpadear.

5. Cancelar la configuración del temporizador

Presione el botón del temporizador las veces que sea necesario hasta que desaparezca el indicador del tiempo.

Sugerencias:

Después de cambiar las pilas o si se produce un fallo en el suministro eléctrico, la configuración de hora se restablecerá. Según la secuencia de configuración de hora aplicada a las funciones TEMPORIZADOR DE ENCENDIDO y TEMPORIZADOR DE APAGADO, podrá realizar operaciones de Inicio-Parada o ParadaInicio.

Funcionamiento en el modo de flujo de aire saludable

1. Pulse  para comenzar.

Establezca las condiciones de funcionamiento confortables.

2. Configuración de la función de flujo de aire saludable

Pulse el botón  para entrar en las opciones adicionales.

Pulse este botón continuamente. Las lamas cambiarán cíclicamente entre las tres ubicaciones siguientes. Elija la ubicación de oscilación que necesite y, a continuación, presione el botón  para confirmar.



3. Cancelación de la función de flujo de aire saludable

Pulse el botón  para entrar en las opciones adicionales.



Pulse este botón continuamente. Las lamas cambiarán cíclicamente entre las tres ubicaciones siguientes. Pulse el botón  para cancelar la operación.

Aviso: No dirija el alerón con la mano. Si no sigue esta indicación, la rejilla no funcionará correctamente. Si la rejilla no funciona correctamente, detenga el funcionamiento durante un minuto y, a continuación, vuelva a intentarlo realizando el ajuste con el mando a distancia.

Nota:

1. Después de establecer la función de flujo del aire saludable, la posición de la rejilla se fijará.

Funcionamiento

2. En el modo de calefacción, es mejor seleccionar el modo .
3. En el modo de refrigeración, es mejor seleccionar el modo .
4. En el modo de enfriamiento y seco, si utiliza el aparato de aire acondicionado durante un prolongado período de tiempo en un entorno con alta humedad, se puede producir condensación de agua en la rejilla exterior.

Descripción de la función Wi-Fi

Si el modelo está habilitado para Wi-Fi, al pulsar el botón "WIFI" durante 5 segundos se enviará una señal de vinculación Wi-Fi. Una vez en modo de vinculación, la aplicación mostrará cómo hacerlo.

Diagrama de la arquitectura del sistema

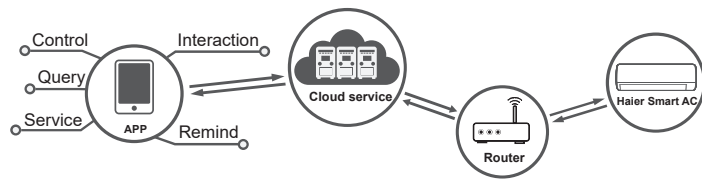

Entorno de la aplicación

Se necesitan un teléfono móvil inteligente y un enrutador inalámbrico, el enrutador inalámbrico debe poder conectarse a Internet.

El teléfono móvil inteligente requiere sistema IOS o Android:



Sistema IOS
Debe admitir IOS9.0 o superior



Sistema Android
Debe admitir Android 5.0 o superior

Método de configuración

Escanee el siguiente código QR para descargar la APLICACIÓN "hOn".

Otras opciones de descarga: busque hOn APP en:

- App Store (IOS)
- Google Play (Android)
- Huawei AppGallery (Android)



Después de descargar la aplicación, regístrese, conecte el aire acondicionado y disfrute usando hOn para controlar su dispositivo. Consulte la sección AYUDA dentro de la APLICACIÓN para obtener más detalles sobre cómo registrarse, conectar la unidad y otras operaciones.



Modo I FEEL

Pulse el botón 

1. Solo para modos frío, calor o auto (no se puede implementar en otros modos).

2. Colocar el control remoto dentro del rango válido del AC. Presionar el botón  el control remoto muestra el icono " ".

El control remoto envía los datos de la temperatura ambiente a la PCB cada 3 minutos, y el AC funciona de acuerdo a estos datos.

3. Se desactiva el modo "I FEEL" cuando se apaga, se pulsa el botón  o se cambia a otros modos.

NOTA:

Coloque el mando a distancia cerca del usuario cuando esta función esté activada. Cuando la función I FEEL esté activada, el mando a distancia deberá colocarse dentro del área donde la unidad interior pueda recibir la señal enviada por el mando a distancia.

Modo SELF-CLEAN

(sólo aplicable a los modelos mono)

■ Descripción funcional:

la finalidad de esta función es limpiar el evaporador.

■ Entrada y salida:

Cuando se necesita la función , hay dos formas de realizarla.

Si dispone del botón , pulse el botón para acceder a la función, la pantalla del panel de la unidad interior y del mando a distancia mostrará "CL".

Si no dispone del botón , acceda a él en la aplicación hOn.

El tiempo de funcionamiento máximo no debe ser superior a 21 minutos, esta función se desactivará automáticamente emitiendo dos pitidos, entonces la unidad volverá al estado original. Durante la operación de SELF CLEAN, pulsar repetidamente el botón no tendrá efecto y no abandonará el estado. Pulse el botón de encendido o cambie a otro modo para salir.

NOTA:

1. Esta función está desactivada en el modo temporizador/sueño.
2. Una vez se inicie este modo, el volumen de aire podría reducirse o incluso no haber flujo de aire, o podría soplar aire frío.
3. Es normal que la unidad haga ruidos al expandirse con el calor o contraerse con el frío.
4. El tiempo mostrado "CL" podría durar diferente en el mando a distancia y en el panel.

Funcionamiento

5. Si la temperatura ambiente exterior está por debajo de cero, podría ocurrir un código de error "F25" durante la operación de limpieza automática, es una protección normal. Apague la alimentación y reiníciela 10 segundos después.

6. Las mejores condiciones para utilizar este modo son: la temperatura es de 20°C~27°C y la humedad es de 35%~60%. En la puerta, la temperatura es de 25°C~38°C (estaciones frías) en el exterior.

7. Es difícil que aparezca escarcha si el aire es demasiado seco (humedad < 20%). Si la humedad es demasiado elevada (humedad > 70%), el agua condensada podría aumentar, alejando la escarcha.

Función SteriClean

(sólo aplicable a los modelos mono)

Para utilizar la función SteriClean, consulte en la APP hOn.

Introducción sobre la Función SteriClean

Fase 1 - Autolimpieza que elimina la suciedad: Congela la humedad del aire que entra en contacto con el evaporador y elimina la suciedad al descongelarse. El revestimiento de aluminio hidrófilo con un ángulo más pequeño ($\alpha \approx 5^\circ$) ayuda a aumentar la eficiencia del drenaje del agua.

Fase 2 - Esterilización a 56°C: Utiliza tecnología inteligente de monitoreo de temperatura y control de frecuencia para ajustar el funcionamiento del compresor, de modo que mantenga el evaporador a alta temperatura por más de 30 minutos para eliminar bacterias y virus dentro del aire acondicionado.

Fase 3 - Enfriamiento rápido del evaporador para mejorar la eficacia de esterilización. La superficie de la lámina está recubierta con nanopartículas de plata cuya eficacia antibacteriana es de hasta el 99%.

Atención:

1. La función dura entre 60 y 80 minutos y puede salir aire caliente durante el proceso cuando el evaporador se calienta hasta 56°C o se mantiene a 56°C en verano.

2. La función puede provocar cambios en la temperatura del ambiente en invierno.

3. Cuando la temperatura del ambiente exterior es superior a 36°C, la función SteriClean no se puede activar. En cambio, solo se activará la función de autolimpieza y durará 21 minutos.

3-Nivel de funcionamiento Eco

(sólo aplicable a los modelos mono)

El nivel 3 de la función Eco es una función activa de ahorro de energía que se activa pulsando el botón Eco del mando a distancia

(). El ciclo es: L1→L2→L3→Salir

Pulse el botón ECO una vez para entrar en el modo L1.

Pulse de nuevo el botón ECO en el modo L1 para entrar en el modo L2,

Pulse de nuevo el botón ECO en el modo L2 para entrar en el modo L3,

Continúe pulsando el botón ECO en el modo L3 para salir de esta función.

Cada vez que se pulse el botón ECO, la pantalla del mando a distancia y el panel del aire acondicionado mostrarán L1/L2/L3 durante cinco segundos respectivamente y, a continuación, volverán a la pantalla anterior.

La tasa máxima de ahorro de energía es del 52%.

Observaciones:

1. Cuando se introduce la función ECO, la velocidad del ventilador de la unidad interior se ajustará de acuerdo con la lógica de ahorro de energía."

2. Cuando se selecciona la función ECO, es posible que se reduzca la capacidad. Si esto no satisface sus necesidades, salga de la función.

3. Cuando la temperatura ambiente exterior es demasiado baja o demasiado alta, el efecto de ahorro de energía se debilitará.

4. Esta función sólo está disponible para los modelos 1by1 (mono) y no es válida para los modelos 1by2~1by5 (multi).

5. La tasa de ahorro de energía se deriva de los datos de comparación de laboratorio entre el funcionamiento normal a altas velocidades de aire sin la función eco de 3 etapas seleccionada y el funcionamiento con la función seleccionada.

CONFORMIDAD DE LOS MODELOS SEGÚN LAS NORMATIVAS EUROPEAS

Clima: T1 Tensión: 220-240V

CE

Todos los productos satisfacen los requisitos de las siguientes normas europeas:

2014/53/EU (RED) 2014/517/EU (F-GAS) 2010/30/EU (ENERGY)

2009/125/EC (ENERGY) 2006/1907/EC (REACH)

RoHS

Los productos satisfacen los requisitos de la directiva 2011/65/EU establecida por el Parlamento Europeo y el Consejo sobre restricciones a la utilización de determinadas sustancias peligrosas en aparatos eléctricos y electrónicos (Directiva RoHS UE).

WEEE

De acuerdo con la directiva 2012/19/EU del Parlamento Europeo, se informa al consumidor acerca de los requisitos de eliminación de productos eléctricos y electrónicos.

REQUISITOS DE ELIMINACIÓN:



Su aparato de aire acondicionado ha sido marcado con este símbolo, el cual significa que los productos de tipo eléctrico y electrónico no deben mezclarse con residuos domésticos sin clasificar.

No intente desmontar el sistema personalmente:

tanto el desmontaje del sistema de aire acondicionado como la manipulación del refrigerante, el aceite y cualquier otro componente deben ser llevados a cabo por un instalador capacitado, de acuerdo con la legislación local y nacional al efecto.

Los aparatos de aire acondicionado deben ser manipulados en instalaciones de manipulación especializadas y aptas para su reutilización, reciclado y recuperación. Al garantizar la correcta eliminación de este producto, usted contribuirá a evitar las posibles consecuencias negativas que podría provocar sobre el medioambiente y la salud humana. Póngase en contacto con el instalador o la autoridad local pertinente si desea obtener más información. Las pilas deben ser extraídas del mando a distancia y eliminadas de forma independiente, de acuerdo con la legislación local y nacional al efecto.

Wi-Fi

- Máxima potencia de transmisión inalámbrica (20dBm)

- Rango de frecuencia de operación inalámbrica

(2400~2483.5MHz)

INFORMACIÓN IMPORTANTE ACERCA DEL REFRIGERANTE UTILIZADO

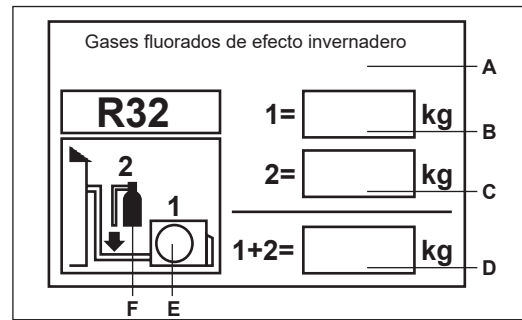

Este producto contiene gases fluorados de efecto invernadero. No los libere libremente a la atmósfera.

Tipo de refrigerante: R32

Valor GWP*: 675

GWP=Potencial de contribución al calentamiento global

Escriba con tinta indeleble:

- 1 la carga de refrigerante que contiene el producto de fábrica
- 2 la cantidad de refrigerante adicional cargada durante la instalación y
- 1+2 la carga total de refrigerante suministrada con el producto

Una vez escritos los datos correspondientes, la etiqueta deberá adherirse cerca de la conexión de carga del producto (por ejemplo, sobre la parte interna de la cubierta de la válvula de retención).

A Gases fluorados de efecto invernadero

B Carga de refrigerante que contiene el producto de fábrica: consulte la placa de características de la unidad.

C Cantidad de refrigerante adicional cargada durante la instalación.

D Carga total de refrigerante.

E Unidad exterior.

F Botella de refrigerante y colector de carga.

Instalación de la unidad interior

Herramientas necesarias para realizar la instalación

- Destornillador
- Alicata
- Sierra para metales
- Broca de tubo
- Llave (17, 19 y 26 mm)
- Detector de fugas de gas o agua jabonosa
- Llave dinamométrica (17 mm, 22 mm, 26 mm)
- Cortatubos
- Herramienta de conicidad
- Cuchilla
- Metro
- Avellanador

Fuente de alimentación

- Antes de insertar el enchufe de alimentación en la toma, compruebe que el voltaje no falla.
- La fuente de alimentación es la que figura en la placa de datos nominales.
- Instale el aparato en un circuito dedicado de alimentación.
- Debe existir una toma al alcance del cable de alimentación. No trate de prolongar el cable cortándolo.

Selección del lugar de instalación

- Coloque la unidad sobre una superficie que pueda soportarla correctamente y no provoque vibraciones.
- Asegúrese de que el lugar no se ve afectado por calor o vapor generado en las cercanías y donde la unidad pueda funcionar sin perturbaciones.
- Asegúrese de que el lugar permita un drenaje sencillo y en el que puedan conectarse los tubos a la unidad exterior.
- Asegúrese de que el aire frío pueda distribuirse uniformemente por la sala.
- Coloque la unidad interior cerca de una toma de suministro eléctrico con espacio suficiente alrededor.
- Coloque la unidad interior de modo que se encuentre a más de 1 metro de televisiones, radios, aparatos inalámbricos y lámparas fluorescentes.
- En el caso de fijar el mando a distancia a una pared, colóquelo donde la unidad interior pueda recibir su señal mientras estén encendidas las lámparas fluorescentes de la sala.

Diagrama de instalación de unidades interiores

El modelo utiliza refrigerante de HFC R32.

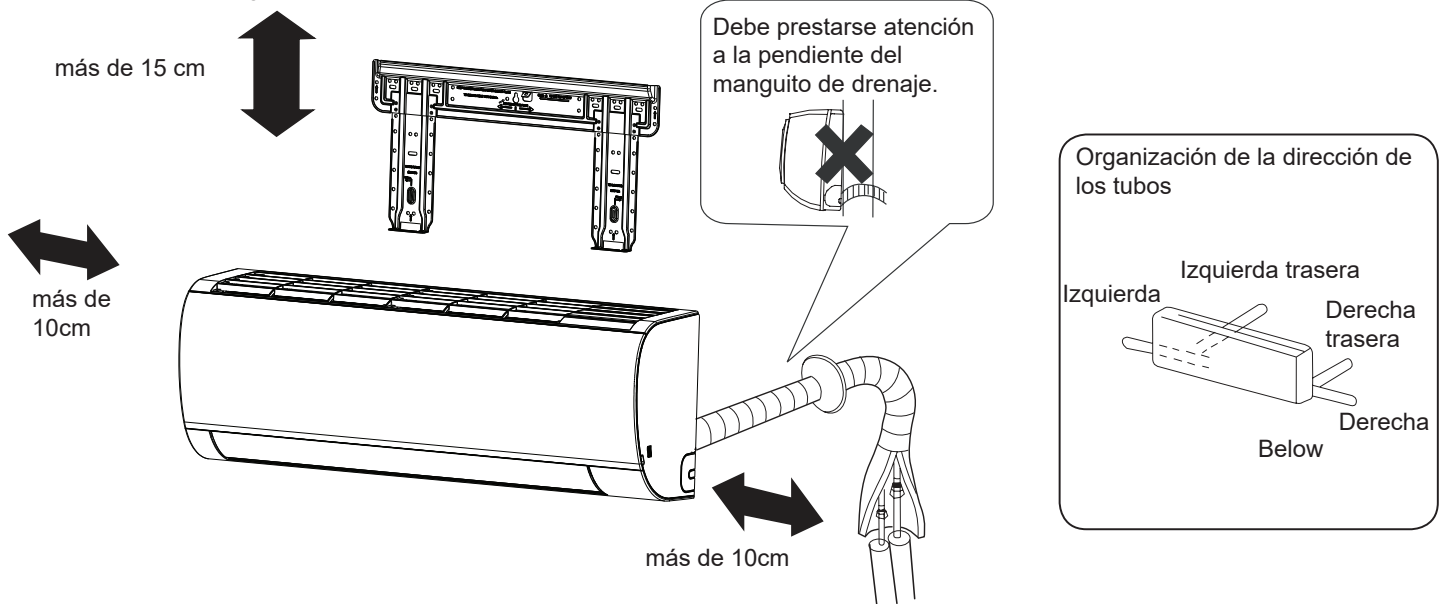

Si se usa el tubo de drenaje del lado izquierdo, asegúrese de que el orificio se comunique.

La distancia entre la unidad interior y el suelo debe ser superior a 2 m.



Recuerde que la ilustración anterior podría no reflejar fielmente el producto adquirido y debe utilizarse únicamente como referencia.

Instalación de la unidad interior

1 Instalar la placa de montaje y ubicar el orificio en la pared

Al fijar por primera vez la placa de montaje

1. Nivele correctamente la placa a fijar contra la pared basándose en pilares o dinteles cercanos y fije temporalmente la placa con un clavo de acero.

2. Asegúrese de nuevo de que la placa se encuentre bien nivelada colgando una plomada desde el punto superior central de la placa. Una vez comprobado, fije la placa con el clavo de acero de fijación.

3. Busque la ubicación del orificio de pared A/C utilizando un metro.

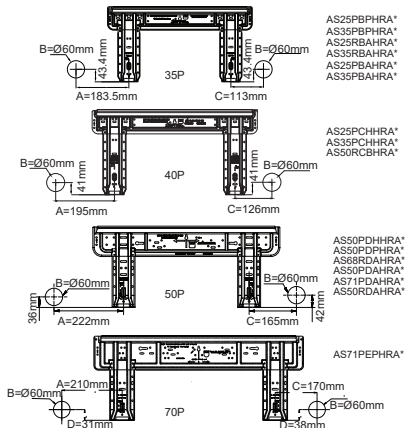

Al montar la placa de montaje fijándola a una barra lateral y un dintel

- Fije una barra de montaje (se vende por separado) a la barra lateral y el dintel, y asegure la placa a la barra de montaje fijada.
- Consulte la sección anterior "Al fijar por primera vez la placa de montaje" para más información acerca del orificio de la pared.

2 Practicar un orificio en la pared e instalar la cubierta del orificio de entubación

- Practique un orificio de 60 mm de diámetro con pendiente ligeramente descendiente hacia el exterior de la pared.
- Instale la cubierta del orificio de entubación y séllela con masilla después de la instalación.

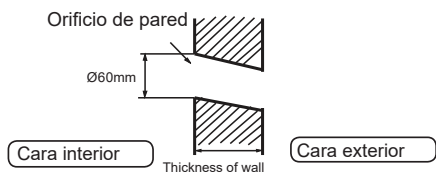

(Sección del orificio de pared) (G) Tubo del orificio de entubación

3 Installation of the Indoor Unit

Extracción de los tubos

[Entubación trasera]

- Extraiga los tubos y el manguito de drenaje y fíjelos con cinta adhesiva.

[Entubación trasera izquierda]

- En caso de realizar la entubación por el lado izquierdo, corte con una cuchilla la cubierta de la entubación izquierda.
- En caso de realizar la entubación a través de la parte trasera izquierda, doble los tubos de acuerdo con la dirección de entubación que figura en la marca del orificio de entubación trasera izquierda, ubicada sobre los materiales aislantes.

1. Pase la manguera aislante a través del hueco de los materiales

de aislamiento de calor de la unidad interior.

2. Inserte los cables eléctricos de interior / exterior a través de la parte trasera de la unidad interior y tire de ellos desde la parte delantera. A continuación, conéctelos.

3. Cubra la cara de sellado con aceite refrigerante y conecte los tubos. Cubra la conexión con material aislante de calor y asegúrese de fijarla con cinta adhesiva.

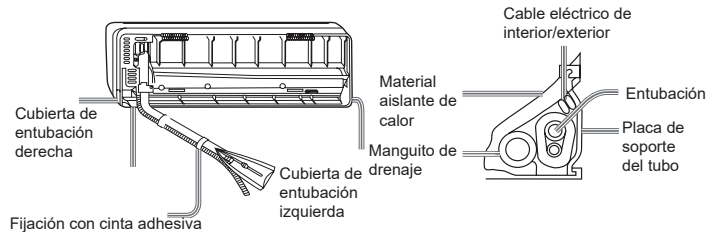

- Los cables eléctricos de interior/exterior deben conectarse a la entubación del refrigerante utilizando cinta protectora.

[Entubación en otra dirección]

- Corte con una cuchilla la cubierta de entubación de acuerdo con la dirección de entubación y doble los tubos de acuerdo con la posición del orificio en la pared. Tenga cuidado de no romper los tubos al doblarlos.
- Conecte previamente el cable eléctrico de interior / exterior y tire de la conexión al aislante de calor del componente de conexión.

Fijación de la unidad interior

- Cuelgue con seguridad la unidad de las muescas superiores de la placa de montaje. Mueva el bastidor hacia los lados para verificar que la fijación se haya realizado de la forma correcta.
- Para fijar el bastidor a la placa de montaje, sostenga el aislante del bastidor por debajo y colóquelo en posición perpendicular.

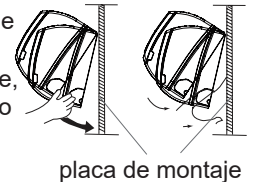

Descarga de la unidad interior

- Al descargar la unidad interior, utilice la mano para levantar el bastidor y separarlo del gancho. Levante entonces la parte inferior del bastidor llevándolo hacia fuera ligeramente hasta que la unidad se separe de la placa de montaje.

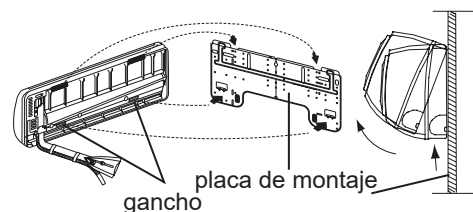

4 Conexión de los cables eléctricos de interior/exterior

Extraer la cubierta del cableado

- Extraiga la cubierta de los terminales situada en la esquina inferior derecha de la unidad interior. Extraiga entonces la cubierta del cableado desenroscando los tornillos.

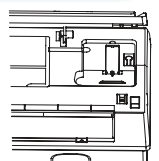

Al conectar el cable después de instalar la unidad de interior

1. Inserte desde fuera el cable en la sala a través del lado izquierdo del orificio de la pared en el que ya se encuentra el tubo.
2. Tire del cable desde el lado delantero y conecte el cable creando un bucle.

Al conectar el cable antes de instalar la unidad de interior

- Inserte el cable desde la parte trasera de la unidad y tire desde la parte delantera.
- Afloje los tornillos e inserte los extremos del cable en el bloque de terminales. Apriete entonces los tornillos.
- Tire ligeramente del cable para asegurarse de que los cables han quedado correctamente insertados y apretados.
- Después de conectar el cable, no olvide fijar el cable conectado con la cubierta de cable.

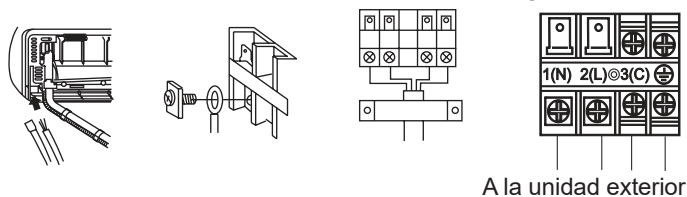

Nota:

Al conectar el cable, confirme el número de terminales de las unidades interior y exterior detenidamente. Si el cableado no se ha realizado correctamente no se podrá utilizar el aparato correctamente, y provocará un defecto.

Cableado de conexión 4G1.0mm²

1. Si el cable de alimentación está dañado deberá ser reemplazado por el fabricante, agente de servicio o profesional cualificado. El tipo de cable de conexión es H07RN-F.
2. Si el fusible de la placa PC está roto, cámbielo por otro de tipo T.3.15A/250 VCA (interior).
3. El método de cableado debe satisfacer los requisitos de las normas locales de cableado.
4. Después de la instalación, el enchufe de alimentación debe encontrarse ubicado en un lugar fácilmente accesible.
5. Debe instalarse un interruptor en el cableado fijo. El interruptor deberá ser de tipo omnipolar y la distancia entre los dos contactos no deberá ser inferior a 3mm.

5 Instalación de la fuente de alimentación

- La fuente de alimentación debe utilizarse exclusivamente con el aparato de aire acondicionado.
- En caso de instalar el aire acondicionado en un lugar húmedo, instale un interruptor de fugas de masa.
- Para realizar la instalación en otro lugar, utilice un interruptor de circuito situado lo más lejos posible.

6 Trabajos de corte y conicidad de los tubos

- El corte del tubo se realiza con un cortador de tubos. Deberán eliminarse las rebabas.
- Después de insertar la tuerca cónica deberá procederse a realizar los trabajos de conicidad.

Herramienta de conicidad	Herramienta de conicidad convencional		
De tipo acoplamiento	De tipo acoplamiento (tipo rígido)	De tipo palometa (tipo imperial)	
A	0~0,5 mm	1,0~1,5 mm	1,5~2,0 mm

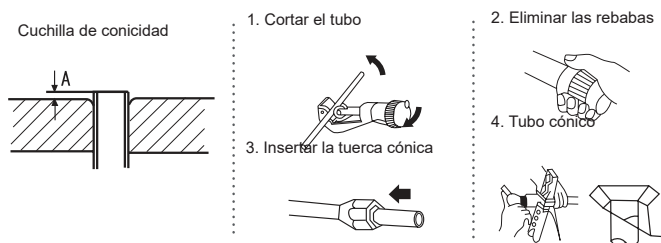

Correcto	Incorrecto				

7 Durante el drenaje

- Instale el manguito de drenaje formando una pendiente descendente.
- No practique el drenaje como se muestra a continuación.

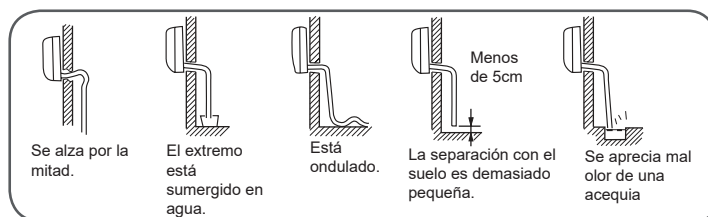

- Deposite agua en la bandeja de drenaje de la unidad interior y confirme que el drenaje se realice correctamente hacia fuera.
- En caso de que el manguito de drenaje se encuentre en una sala, asegúrese de aplicar aislante de calor.

8 Durante el drenaje

Indicación de código	Descripción del problema	Analizar y diagnosticar
E1	Fallo del sensor de temperatura ambiente	Conexión defectuosa del conector; Termistor defectuoso;
E2	Error del sensor de intercambio de calor	PCB defectuosa;
E4	Error de EEPROM interna	Datos de EEPROM defectuosos; Memoria EEPROM defectuosa; PCB defectuosa;
E7	Error de comunicación entre las unidades interior y exterior	Error de transmisión de señal entre las unidades interior y exterior debido a un error de cableado; PCB defectuosa;
E14	Avería del motor del ventilador interior	Funcionamiento interrumpido debido a la ruptura de un cable dentro del motor del ventilador; Funcionamiento interrumpido debido a la ruptura de los hilos de plomo del motor del ventilador; Error de detección debido a una placa PCB defectuosa de la unidad interior;

9 Prueba de instalación y ejecución de la prueba







- Explique al cliente cómo utilizar el aparato utilizando el manual de instrucciones.

Compruebe los siguientes puntos de prueba

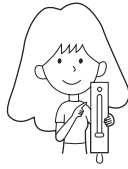
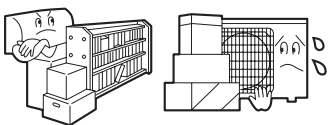
- Escriba una marca ✓ en las casillas.
- ¿Existe una fuga de gas en la conexión del tubo?
- ¿Aislamiento de calor de la conexión del tubo?
- ¿Están los cables de conexión interiores y exteriores firmemente insertados en el bloque de terminales?
- ¿Están los cables de conexión interior y exterior fijados firmemente?
- ¿Se ha realizado el drenaje correctamente?
- ¿Está la línea de tierra conectada con seguridad?
- ¿Está la unidad interior fijada con seguridad?
- ¿Cumple la normativa la fuente de voltaje?
- ¿Se aprecian ruidos?
- ¿Está la lámpara iluminada normalmente?
- ¿Se realizan normalmente las operaciones de calentamiento (con la bomba de calor) y refrigeración?
- ¿Funciona correctamente el regulador de temperatura de la sala?

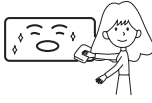
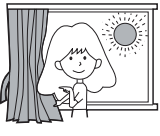
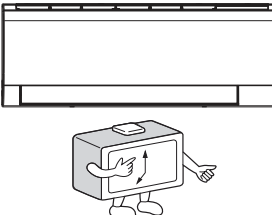
Mantenimiento

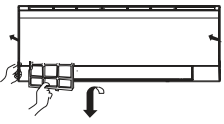
Para utilizar el aparato de aire acondicionado de forma inteligente

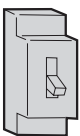
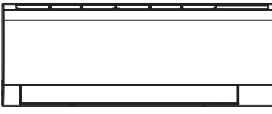
<p>Configure una temperatura adecuada para la habitación.</p>  <p>Temperatura adecuada</p>	<p>No bloquee las tomas de entrada o salida de aire.</p> 	<p>mando a distancia</p>  <p>No use agua; limpie el mando a distancia con un paño seco. No use limpiacristales ni paños impregnados con productos químicos.</p>	<p>Equipo interior</p>  <p>Limpie el aparato de aire acondicionado utilizando un paño suave y seco. Si aprecia manchas graves, utilice un detergente neutro diluido con agua. Escurra el agua del paño antes de la limpieza. Limpie entonces completamente el detergente.</p>
<p>No bloquee las tomas de entrada o salida de aire.</p>  <p>Durante la refrigeración, evite la entrada de luz solar directa utilizando cortinas o mamparas</p>	<p>Utilice el temporizador de forma eficiente.</p> 	<p>No utilice ninguno de los siguientes productos para limpiar la unidad.</p>  <p>No utilice productos químicos ni paños tratados químicamente para limpiar la unidad. No utilice benceno, disolvente de pintura, polvo de pulir u otros disolventes para limpiar la unidad. Pueden provocar grietas o deformaciones en las superficies de plástico.</p> <p>Agua caliente a más de 40 °C (104 °F) podría provocar efectos de decoloración o deformación.</p>	<p>Limpieza del filtro de aire</p>  <ol style="list-style-type: none"> 1. Abra la rejilla de la toma de entrada tirando de ella hacia arriba. 2. Extraiga el filtro. 3. Limpie el filtro. Utilice un aspirador para eliminar el polvo o lave el filtro con agua. Después del lavado, permita que el filtro se seque completamente a la sombra. 4. Instale el filtro. 5. Cierre la rejilla de la toma de entrada. <p>Instale el filtro correctamente, de modo que la marca "FRONTAL" quede orientada hacia delante. Asegúrese de que el filtro encaje completamente tras el tope. La instalación incorrecta de los filtros izquierdo y derecho podría provocar defectos.</p>  <p>Una vez cada dos semanas</p>
<p>Si no tiene intención de usar la unidad durante un periodo prolongado de tiempo, apague el interruptor principal de la fuente de alimentación.</p>  <p>APAGAR</p>	<p>Utilice las lamas de forma eficiente.</p> 		

Resolución de problemas

Antes de solicitar asistencia técnica, compruebe los siguientes puntos.

	Problema	Causa o puntos a comprobar		Problema	Causa o puntos a comprobar
Inspección de comportamiento normal	El sistema no se reinicia inmediatamente.	<ul style="list-style-type: none"> • Cuando se detiene la unidad, ésta no se reinicia inmediatamente hasta después de transcurridos 3 minutos para proteger el sistema. • Si la toma eléctrica se extrae y vuelve a insertarse, el circuito de protección se activa durante 3 minutos para proteger el acondicionador de aire. 	Inspección de comportamiento normal	No es posible cambiar la velocidad del ventilador en el modo seco.	<ul style="list-style-type: none"> • El el modo SECO, cuando la temperatura de la habitación desciende por debajo de la configuración de temperatura + 2 °C, la unidad pasa inmediatamente a la velocidad BAJA independientemente de la configuración de VENTILADOR.
	La unidad emite ruidos.	<ul style="list-style-type: none"> • Es posible que se escuche un susurro o gorgoteo durante el funcionamiento de la unidad o al detenerla. El sonido es aún más intenso después de 2-3 minutos una vez puesta en marcha la unidad (El ruido viene generado por el refrigerante que fluye por el sistema). • Es posible que se escuchen crujidos durante el funcionamiento de la unidad. Este sonido se genera como consecuencia de la expansión o contracción de la carcasa que se deriva de los cambios de temperatura. • Si se escucha un ruido muy fuerte durante el funcionamiento de la unidad, el filtro de aire podría estar demasiado sucio. 		 <ul style="list-style-type: none"> • ¿Está insertada la toma de alimentación? • ¿Se ha producido un fallo de alimentación? • ¿Se ha fundido algún fusible? 	
	Se aprecian olores.	<ul style="list-style-type: none"> • Esto se debe a que el aire del entorno, con olor a muebles, pintura o cigarrillos, circula a través del sistema. 		Refrigeración insuficiente	<ul style="list-style-type: none"> • ¿Está sucio el filtro de aire? Normalmente debe limpiarse cada 15 días. • ¿Existen obstáculos en la entrada o salida de aire? • ¿Se ha configurado a temperatura correctamente? • ¿Existen puertas o ventanas abiertas? • ¿Penetra la luz solar directamente a través las ventanas durante el funcionamiento en modo de refrigeración? (Utilice cortinas) • ¿Existen demasiadas fuentes de calor o demasiadas personas en la habitación durante la refrigeración?
	El aparato expulsa vapor o vaho.	<ul style="list-style-type: none"> • Durante el funcionamiento en el modo FRÍO o SECO, el equipo podría expulsar vapores. Esto se debe a la refrigeración repentina del aire interior. 		Pruebas múltiples	

Precauciones

⚠️ ADVERTENCIA

Llame al departamento de ventas / asistencia técnica si desea obtener más información acerca de la Instalación.
No intente instalar este aparato de aire acondicionado personalmente.
Una instalación incorrecta podría provocar descargas eléctricas, incendios o fugas de agua.

⚠️ ADVERTENCIA

Si aprecia alguna anomalía, como una pequeña quemadura, detenga inmediatamente el funcionamiento del aparato y póngase en contacto con su punto de venta.

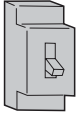

APAGAR



CUMPLIMIENTO ESTRICTO

Utilice una fuente de alimentación exclusiva equipada con un interruptor de circuito.

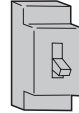

Compruebe que la instalación del drenaje se haya llevado a cabo correctamente.



CUMPLIMIENTO ESTRICTO

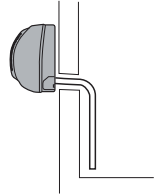

Conecte el cable de la fuente de alimentación completamente a la toma de suministro eléctrico.



CUMPLIMIENTO ESTRICTO

Utilice un nivel de voltaje adecuado.



CUMPLIMIENTO ESTRICTO

1.No prolongue el cable de la fuente de alimentación ni lo conecte por un punto intermedio.
2.No instale el aparato en un lugar en el que sea posible la generación de fugas de gas inflamable alrededor de la unidad.
3.No permita que la unidad resulte expuesta a vapores de agua o de aceite.



PROHIBIDO

No enrolle el cable de la fuente de alimentación.

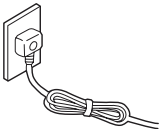

PROHIBIDO

Extreme la precaución para evitar dañar el cable de la fuente de alimentación.

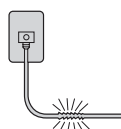

PROHIBIDO

No inserte objetos a través de la toma de entrada o salida de aire.

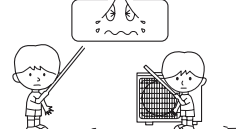

PROHIBIDO

No inicie ni detenga el funcionamiento del aparato desconectando el cable de la fuente de alimentación.

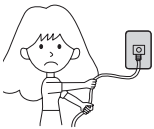

PROHIBIDO

No dirija el flujo de aire directamente hacia personas, en especial hacia niños o ancianos.



PROHIBIDO

No intente reparar o reconstruir el aparato personalmente.

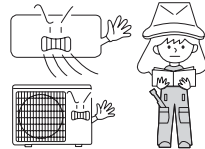

Conecte el cable de conexión a tierra.

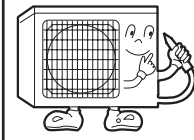

Conexión a tierra

⚠️ PRECAUCIÓN

No utilice el aparato con fines de conservación de alimentos, obras de arte, equipos de precisión o cultivos, ni tampoco en instalaciones agrarias.

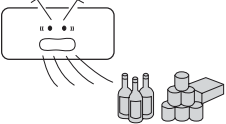

PROHIBIDO

Aspire aire fresco con frecuencia, especialmente si hay algún aparato de gas en funcionamiento al mismo tiempo.

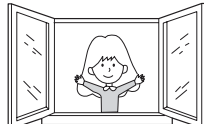

CUMPLIMIENTO ESTRICTO

No accione el interruptor con las manos mojadas.

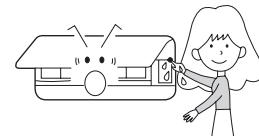

PROHIBIDO

No instale la unidad cerca de una chimenea u otro aparato de calefacción.

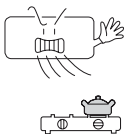

PROHIBIDO

Compruebe que el soporte de instalación se encuentre en buenas condiciones.

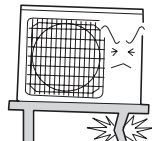

PROHIBIDO

No deposite agua sobre la unidad para limpiarla.

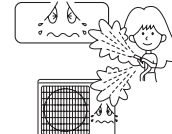

PROHIBIDO

No coloque animales o plantas en la ruta directa del flujo de aire.

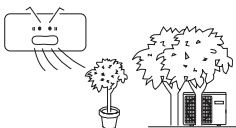

PROHIBIDO

No coloque ningún objeto sobre la unidad ni se suba a ella.

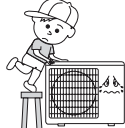

PROHIBIDO

No coloque jarrones o contenedores de agua de otro tipo sobre la unidad.



PROHIBIDO



Precauciones

- No obstruya ni cubra la rejilla de ventilación del aire acondicionado. No coloque los dedos ni ningún otro objeto en la entrada/salida y las lamas móviles.
- Este producto no está pensado para ser utilizado por personas (incluidos niños) con discapacidad mental, sensorial o física, o bien por quienes no tienen experiencia o carecen de conocimiento, a menos que otra persona responsable de su seguridad supervise su uso o le indique cómo debe hacerlo. Deberá asegurarse de que los niños no jueguen con el aparato.

Especificaciones:

- The refrigerating circuit is leak-proof.

El circuito de refrigerante ha sido diseñado a prueba de fugas.

La máquina puede adaptarse a las siguientes situaciones

1. Intervalos válidos de temperatura ambiental:

Refrigeración	Interior	Máximo: D.B/W.B 35°C/24°C Mínimo: D.B/W.B 21°C/15°C
	Exterior	Máximo: D.B/W.B 43°C/26°C Mínimo: D.B -20°C
Calefacción	Interior	Máximo: D.B 27°C Mínimo: D.B 10°C
	Exterior	Máximo: D.B/W.B 24°C/18°C Mínimo: D.B -20°C Mínimo: D.B -30°C (Sólo para unidades nórdicas)

2. Si el cable de alimentación está dañado deberá ser reemplazado por el fabricante, agente de servicio o persona cualificada similar.
3. Si se funde el fusible de la placa de PC de la unidad interior, cámbielo por otro de tipo T. 3,15 A / 250 V. Si se funde el fusible de la unidad exterior, cámbielo por otro de tipo T. 25 A / 250 V.
4. El método de cableado debe satisfacer los requisitos de las normas locales de cableado.
5. Después de la instalación, el enchufe de alimentación debe encontrarse ubicado en un lugar fácilmente accesible.
6. Las pilas gastadas deben ser eliminadas correctamente.
7. El aparato no ha sido diseñado para su uso por niños o personas enfermas sin supervisión.
8. Los niños pequeños deberán ser supervisados por un adulto para asegurarse de que no jueguen con el aparato.
9. Emplee la toma de alimentación adecuada para el cable de alimentación utilizado.
10. El enchufe de alimentación y el cable de conexión deben satisfacer los requisitos de la normativa local.
11. Para proteger los equipos, apague primero el interruptor A/C, y desconecte la alimentación después de 30 segundos.

Dirección: Haier Industrial Park, Haier Road, Hi-Technology Zone,
Qingdao City, Shandong Province, P.R. China

Contactos: TEL +86-532-8893-7937

Sitio web: www.haierhvac.eu

Table des matières

ALERTE.....	1
Pièces et fonctions	3
Utilisation.....	4
Installation de l'unité intérieure	10
Maintenance	13
Dépannage	13
Mises en garde	14

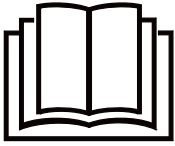

Lisez attentivement les précautions dans ce manuel avant les opérations de l'unité.



Cet appareil est rempli de R32.

Ce manuel doit être conservé là où l'utilisateur peut le trouver facilement.

ALERTE

- Ne pas utiliser des moyens à accélérer le processus de dégivrage ou à nettoyer, autres que ceux recommandés par le fabricant.
- L'appareil doit être stocké dans une salle sans sources d'ignition fonctionnant en continu (par exemple: flammes nues, un appareil à gaz en fonctionnement ou un réchauffeur électrique en fonctionnement).
- Le percement ou le brûlage est interdit.
- Il faut faire attention que les réfrigérants ne contiennent pas éventuellement une odeur.
- L'appareil doit être installé, utilisé et stocké dans une salle dont la superficie du sol est supérieure à 3m².
- Si le cordon d'alimentation est endommagé, il doit être remplacé par le fabricant, son agent de service ou les personnes qualifiées similaires afin d'éviter un danger.
- Cet appareil peut être utilisé par les enfants âgés de 8 ans et plus et par les personnes avec des capacités réduites physiques, sensorielles ou mentales ou avec un manque d'expérience et de connaissances, s'ils ont obtenu une supervision ou des instructions concernant l'utilisation de l'appareil en toute sécurité et qu'ils comprennent les risques encourus. Les enfants ne doivent pas jouer avec l'appareil. Le nettoyage et la maintenance de l'utilisateur ne doivent pas être effectués par les enfants sans supervision.
- La méthode de câblage doit se conformer à la norme locale de câblage.
- Le câble de connexion est de type H07RN-F.
- Tous les câbles doivent avoir obtenu le certificat d'authentification Européen. Lors de l'installation, lorsque les câbles de connexion se brisent, il faut assurer que le fil de terre est le dernier à être brisé.
- Le disjoncteur du climatiseur doit être un interrupteur omnipolaire; et la distance entre ses deux contacts ne doit pas être inférieure à 3mm. De tels moyens de déconnexion doivent être incorporés lors du câblage.
- Veiller à ce que l'installation soit effectuée conformément à la réglementation locale de câblage par des personnes professionnelles.
- Veiller à ce que la mise à la terre soit correcte et fiable.
- Un disjoncteur de courant de fuite à la terre et un disjoncteur devront être installés.
- Ne pas utiliser un réfrigérant autre que celui indiqué sur l'unité extérieure (R32) lors de l'installation, du déplacement ou de la réparation. L'utilisation d'autres réfrigérants provoque éventuellement des problèmes ou des dommages à l'unité, et des blessures personnelles.



Cet appareil contient une lampe UV-C.

ALERTE

- Lisez les instructions d'entretien avant d'ouvrir l'appareil.
- Une irritation des yeux ou de la peau peut résulter d'une exposition de l'entrée d'air supérieure et de la partie interne. Lors de la prise et de la mise en place du filtre à air pour l'entretien, veuillez vous assurer que l'alimentation est coupée avant d'approcher le produit.
- Les barrières UV-C portant le symbole de danger de rayonnement ultraviolet ne doivent pas être retirées.
- Les appareils manifestement endommagés ne doivent pas être utilisés.
- N'utilisez pas de lampes UV-C à l'extérieur de l'appareil.
- L'appareil doit être débranché de l'alimentation électrique avant le remplacement, le nettoyage ou tout autre entretien de la lampe UV-C.
- Le type de lampe UV-C est 0011022283A/0011012908.
Les panneaux avant portant le symbole de danger de rayonnement ultraviolet qui ont un rayonnement UV-C sont fournis avec un interrupteur de hall pour interrompre l'alimentation des lampes UV-C pour votre sécurité. Ne pas surpasser l'interrupteur du hall par un aimant ou un autre matériau similaire.
- Avant d'ouvrir les panneaux avant portant le symbole de danger de rayonnement ultraviolet pour la maintenance par l'utilisateur, il est recommandé de couper l'alimentation.
- Si la lampe UV-C est endommagée, elle doit être remplacée par le fabricant, son agent de service ou des personnes de qualification similaire afin d'éviter tout danger.
- Une utilisation non conforme de l'appareil ou des dommages au boîtier peuvent entraîner la fuite de rayons UV-C dangereux. Le rayonnement UV-C peut, même à petites doses, causer des dommages aux yeux et à la peau.
- Cette fonction est disponible pour les modèles suivants :
AS25PBPHRA-PRE AS25PBAHRA-PRO AS25PCHHRA-NR AS25PBPHRA-BH AS25PBPHRA-S
AS35PBPHRA-PRE AS35PBAHRA-PRO AS35PCHHRA-NR AS35PBPHRA-BH AS35PBPHRA-S
AS50PDPHRA-PRE AS50PDAHRA-PRO AS50PDHHRA-NR AS50PDPHRA-BH AS50PDPHRA-S
AS71PEPHRA-PRE AS71PDAHRA-PRO

Pièces et fonctions

Unité intérieure

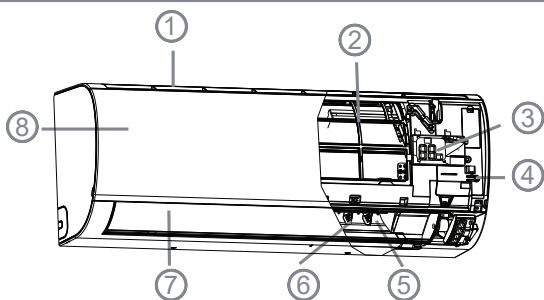

1. Entrée d'air
2. Filtre de purification d'air (à l'intérieur)
3. Panneau d'affichage
4. Bouton d'urgence
5. Sortie d'air
6. Lame verticale (réglage du flux d'air à gauche et à droite)
7. Volet horizontal (réglage du flux d'air de haut en bas Ne le réglez pas manuellement)
8. Façade

Panneau d'affichage

1. Récepteur de signal de télécommande

2. Affichage de la température ambiante

3. Wi-Fi

4. Voyant de mode de fonctionnement (s'allume lorsque le compresseur est en marche.)

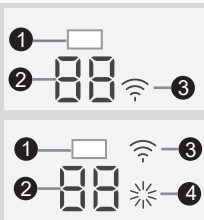

Selon le produit acheté, la grille d'admission peut être différente de celle présentée dans ce manuel

Unité extérieure

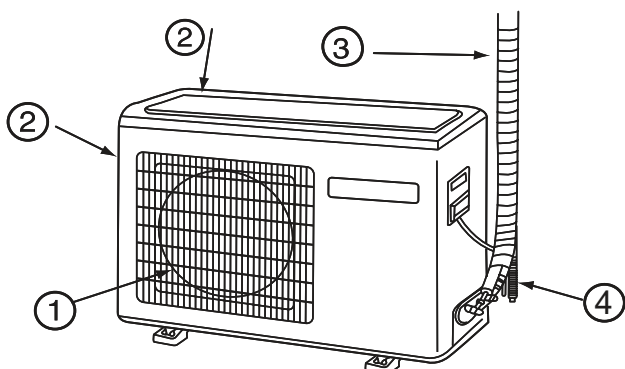

1. SORTIE
2. ENTRÉE
3. CONNEXION DE LA TUYAUTERIE ET DU CÂBLAGE ÉLECTRIQUE
4. TUYAU DE VIDANGE

Selon l'article réel acheté l'image ci-dessus est seulement pour référence.

Télécommande

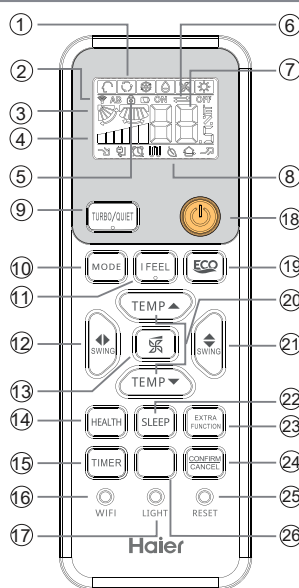

supplémentaires

Mode de fonctionnement	SILENCE	VEILLE	ECO	hygiène	ALIMENTATION
Télécommande					

9. Bouton TURBO/QUIET
10. Bouton MODE
11. Bouton I FEEL
12. Bouton SWING left/right
13. Bouton FAN SPEED
14. Bouton HEALTH
15. Bouton TIMER
16. Bouton WIFI
17. Bouton LIGHT
18. Bouton POWER ON/OFF
19. Bouton ECO
20. Bouton TEMP
21. Bouton SWING up/down
22. Bouton SLEEP
23. Bouton EXTRA FUNCTION

1. Affichage Mode

Mode de fonctionnement	AUTO	REFROIDISSEMENT	SEC	CHAUFFAGE	VENTILATION
Télécommande					

2. Affichage d'envoi de signal

3. Affichage position swing

4. Affichage VITESSE DE VENTILATION



5. Affichage VERROUILLAGE

6. Affichage MINUTERIE ARRÊT

Affichage MINUTERIE MARCHÉ

7. Affichage TEMP

8. Affichage des fonctions

22. Bouton SLEEP
23. Bouton EXTRA FUNCTION
Fonction: A-B yard----> Position de débit d'air sain 1----> Position de débit d'air sain 2 ----> 10°C chauffage (S'il n'y a pas de bouton de 10°C) ----> °F / °C transformation
24. Bouton ANNULER/CONFIRMER
Fonction: Activez et désactivez la minuterie et autres fonctions supplémentaires.
25. Bouton RÉINITIALISER
Lorsque la télécommande a une anomalie, appuyer sur ce bouton pendant 3s pour réinitialiser la télécommande.
26. Bouton 10 °C avec fonction de réglage de chauffage spécial: Maintien du chauffage à 10 degrés / Bouton SELF CLEAN

Installation des piles

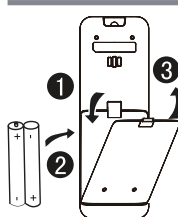

1. Enlever le couvercle du compartiment à pile;
2. Placer les piles comme illustré. 2 piles R-03, touche de réinitialisation (cylindre); Veuillez à bien respecter les polarités "+" et "-". Lorsque vous mettez les piles;
3. Installer les piles, puis replacer le couvercle.

Note

- The distance between the signal transmission head and the receiver hole should be within 7m without any obstacle as well.
- When electronic-started type fluorescent lamp or change-over type fluorescent lamp or wireless telephone is installed in the room, the receiver can be disturbed in receiving the signals, so, the distance to the indoor unit should be shorter.
- Full display or unclear display during operation indicates the batteries have been used up. Please change batteries.
- If the remote controller can't run normally during operation, please remove the batteries and reload several minutes later.

Astuce : En cas de non utilisation durant une longue période, retirer les piles. Si quelque chose reste affiché après le retrait des piles, appuyer simplement sur la touche de réinitialisation.

Utilisation

Opération de base

Télécommande

1. Démarrage de l'unité
Appuyez sur MARCHE/ARRÊT sur la télécommande, l'unité démarre.

2. Sélectionner le mode d'utilisation

Press MODE button: Appuyer sur le bouton MODE : Chaque fois vous appuyez sur ce bouton, le mode change comme suit :

Mode AUTO ----> Mode de refroidissement ----> Mode de séchage----> Mode de ventilateur---->Mode de chauffage

3. Sélectionner le réglage de température

Appuyez sur le bouton  / 

 À chaque pression du bouton, le paramètre de température augmente de 1°C ; appuyez sur le bouton sans le relâcher pour augmenter rapidement cette valeur.

 À chaque pression du bouton, le paramètre de température baisse de 1°C ; appuyez sur le bouton sans le relâcher pour réduire rapidement cette valeur.

Select a desired temperature.



4. Sélection de la vitesse de ventilation

Appuyez sur le bouton VENTILATEUR. Pour chaque vitesse, la vitesse de ventilation change de la façon suivante :



Télécommande :

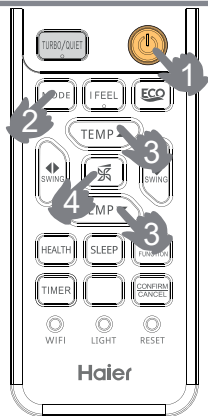

Le climatiseur fonctionne à la vitesse affichée du ventilateur. Lorsque la VENTILATION est réglée sur AUTO, le climatiseur ajuste automatiquement la vitesse du ventilateur en fonction de la température de la pièce.

Mode de fonctionnement :	Télécommande	Remarque
AUTO		En mode de fonctionnement auto, le climatiseur sélectionne automatiquement le mode de fonctionnement Refroidissement ou Chauffage en fonction de la température de la pièce. Lorsque la VENTILATION est réglée sur AUTO, le climatiseur ajuste automatiquement la vitesse du ventilateur en fonction de la température de la pièce.
REFROIDISSEMENT		Les unités destinées au seul refroidissement ne disposent pas de fonctions et d'écrans liés au chauffage.
DRY		En mode DRY, lorsque la température de la pièce est inférieure de 2 °C à la température de réglage, l'appareil fonctionne de façon intermittente à vitesse LENTE, quel que soit le réglage de VENTILATION.



CHAUFFAGE		En mode CHAUFFAGE, l'air chaud souffle pendant une courte période de temps en raison de la fonction de prévention du tirage de froid. Lorsque la VENTILATION est réglée sur AUTO, le climatiseur ajuste automatiquement la vitesse du ventilateur en fonction de la température de la pièce. Lorsque l'on passe d'une unité intérieure à deux unités ou plus, l'unité en mode ARRÊT n'enverra pas de souffle d'air pendant les 7 premières minutes, et il se peut que la température affichée soit différente de la température réelle.
VENTILATION		En mode de fonctionnement VENTILATION, l'appareil ne fonctionnera pas en mode REFOIDISSEMENT ou CHAUFFAGE, mais fonctionnera seulement en mode VENTILATION ; AUTO n'est pas disponible lorsque le mode VENTILATION est sélectionné. Et le réglage température est désactivé. En mode VENTILATION, le fonctionnement veille n'est pas disponible.

Fonctionnement d'urgence et fonctionnement de test

Fonctionnement d'urgence :

- Cette opération ne sera utilisée que si la télécommande est défectueuse ou perdue, et avec la fonction de fonctionnement d'urgence, le climatiseur peut fonctionner automatiquement pour un instant.
- Lorsque le commutateur d'opération d'urgence est enfoncé, on peut entendre un son "Pi", ce qui signifie le démarrage de cette opération.
- Lorsque le commutateur d'alimentation est mis en marche pour la première fois et l'opération d'urgence est démarrée, l'unité fonctionnera automatiquement en modes suivants:



Température de la chambre	Température désignée	Mode Timer	Vitesse du ventilateur	Mode de fonctionnement
Au-dess us de 24 °C	24 °C	Non	AUTO	COOL
Au-dess ous de 24 °C	24 °C	Non	AUTO	HEAT

- Il est impossible de modifier la température de consigne et la vitesse du ventilateur, il est également impossible d'opérer en mode timer ou dry.

Fonction de test:



Le commutateur d'opération de test est le même que le commutateur d'urgence.

- Ce commutateur est destiné à l'opération de test lorsque la température de la chambre est inférieure à 16°C, il ne faut pas l'utiliser pour l'opération normale.
- Continuer à presser le commutateur d'opération de test pour plus de 5 secondes. Après qu'on entend le son "Pi" qui retentit deux fois, relâchez votre doigt sur le commutateur: l'appareil commence le fonctionnement de refroidissement à "Haute" vitesse du flux d'air.



Utilisation

Fonction veille

Appuyez sur le bouton , la télécommande affiche , puis activez la fonction veille. Appuyez de nouveau sur ce bouton  pour désactiver la fonction veille.



Mode de fonctionnement

1. En mode COOL, DRY

1 heure après le démarrage du mode SLEEP, la température sera plus élevée de 1°C que la température de consigne. Après 1 heure de plus, la température augmentera davantage de 1°C. L'unité fonctionnera pour 6 heures davantage, et arrêtera ensuite le fonctionnement. La température est supérieure à la température de consigne, de sorte que la température de la chambre ne soit pas trop élevée pour votre sommeil.

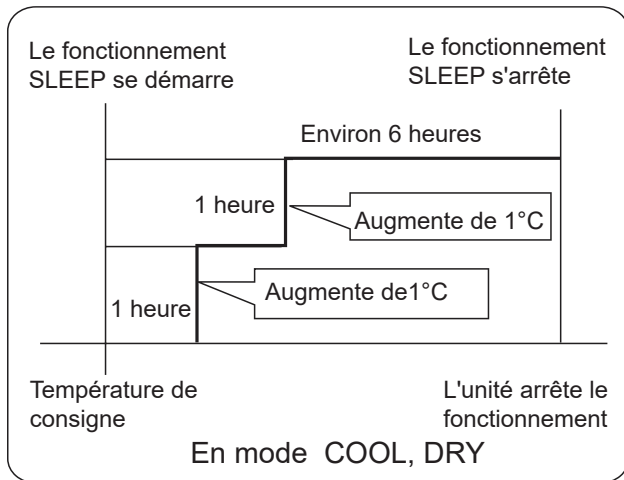

2. En mode HEAT

1 heure après le démarrage du mode SLEEP, la température sera plus faible de 2°C que la température de consigne. Après 1 heure de plus, la température baissera davantage de 2°C. Après 3 heures de plus, la température baissera davantage de 1°C. L'unité fonctionnera pour 3 heures davantage, et arrêtera ensuite le fonctionnement. La température est inférieure à la température de consigne, de sorte que la température de la chambre ne soit pas trop élevée pour votre sommeil.

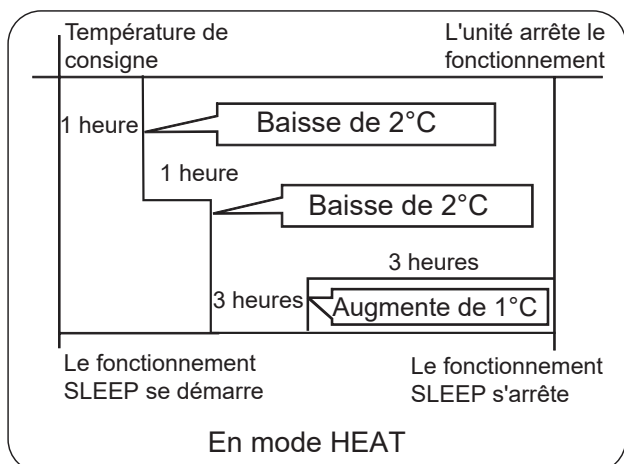

3. En mode AUTO

L'unité fonctionne en mode sleep correspondant, qui s'adapte au mode de fonctionnement sélectionné de façon automatique.

4. En mode FAN (Ventilation)

Pas de fonction de VEILLE

5. Paramètre le changement de vitesse de ventilation durant le sommeil.
Si la vitesse de ventilation est élevée ou moyenne au moment de se coucher, régler afin de réduire la vitesse de ventilation pendant le sommeil.
Aucun changement si le souffle est faible.

Remarque

Lorsque le mode de Minuterie Activée a été réglé, le mode de Veille ne peut pas être réglé en même temps. Si le mode de Minuterie Activée est réglé lorsque le mode de Veille a été réglé, le mode de Veille sera annulé ; Le mode de Minuterie désactivée et le mode de Veille peuvent être réglés en même temps. L'unité reste sous tension avant l'heure de démarrage.

Ajustement de la direction du flux d'air

1. Direction du flux d'air vers le haut et le bas

Défecteur vertical

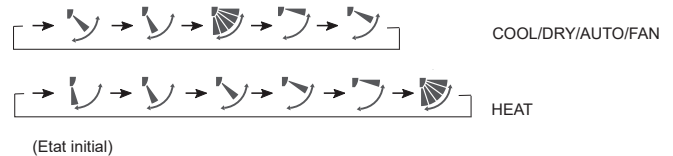

2. Direction du flux d'air vers la gauche et la droite

Chaque fois que le bouton est enfoncé, l'affichage sur la télécommande est comme suit :

Télécommande :

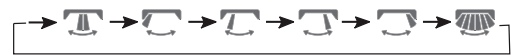

Note : Pour certains modèles : La télécommande a le bouton SWING, mais le climatiseur n'a pas la fonction d'ajustement automatique du flux d'air gauche et droit, cette condition change manuellement la direction des lames verticales. Cette fonction est disponible pour les modèles suivants :

AS25PBPHRA-PRE AS25RBAHRA-PL AS25PBPHRA-BH AS25RBAHRA-5
AS35PBPHRA-PRE AS35RBAHRA-PL AS35PBPHRA-BH AS35RBAHRA-5
AS50DPHRA-PRE AS50RBAHRA-PL AS50DPHRA-BH AS50RBAHRA-5
AS71PEPHRA-PRE AS68RDAHRA-PL AS25PBPHRA-S AS68RDAHRA-5
AS25PCHHRA-NR AS50RDAHRA-PL AS35PBPHRA-S
AS35PCHHRA-NR AS50PDHRA-NR AS50DPHRA-S

Mises en garde :

- Lors d'un réglage manuel du volet, éteindre l'appareil.
- Lorsque l'humidité est élevée, de la condensation peut se former au niveau de la sortie d'air si tous les volets horizontaux sont réglés à gauche ou à droite.
- Il est recommandé de ne pas maintenir le volet horizontal en position abaissée durant une longue période en mode REFROIDISSEMENT ou DRY, sinon de la condensation risque de se former.
- Lorsque vous redémarrez après avoir éteint avec la télécommande, la télécommande mémorise automatiquement la position définie auparavant.

Utilisation

Fonctionnement TURBO / SILENCIEUX

Lorsque vous avez besoin d'un chauffage ou d'un refroidissement rapide, vous pouvez utiliser cette fonction. Vous pouvez utiliser cette fonction lorsque le silence est nécessaire pour le repos ou la lecture.

Appuyer sur le bouton , vous pouvez basculer facilement entre le mode « Turbo » et le mode « Calme ». Chaque fois vous appuyez sur ce bouton, la télécommande basculera comme suit :



Note: Lors du fonctionnement en mode Turbo, la vitesse du ventilateur est la plus grande, lors du fonctionnement en mode Calme, la vitesse du ventilateur est très petite.

Fonctionnement HEALTH

(cette fonction est disponible sur certains modèles)

Presser le bouton .  est affiché. Le climatiseur commence à fonctionner à HEALTH sain.

Presser le bouton  à deux reprises, le fonctionnement en ce mode s'arrête.

Fonction de stérilisation UV:

Il utilise la bande c avec l'effet de stérilisation le plus efficace dans le rayonnement ultraviolet pour éliminer les micro-organismes nocifs tels que les bactéries dans l'air, avec un effet remarquable et rendre l'air sain.

Attention:

1. Il est recommandé d'activer la fonction de stérilisation UV pendant 1 à 2 heures en un jour, une durée plus longue affectera la durée de vie de la lampe UV.

2. Ne regardez pas directement la lampe UV et ne la touchez pas avec votre main lorsque la fonction de stérilisation est activée. Veuillez désactiver la fonction de stérilisation avant d'ouvrir le panneau.

3. Une lumière bleue teintée peut apparaître près de l'entrée de la climatisation lorsque la fonction de stérilisation est activée.

4. Seulement lorsque le ventilateur interne démarre et que la fonction de santé est activée, la lampe UV s'allume.

5. Les modules UVPro sont stérilisés par la lumière ultraviolette et s'illuminent lorsqu'ils fonctionnent.

6. Si la lumière émise la nuit vous gêne ou perturbe votre sommeil, désactivez cette fonction.

7. This function is available for the following models:

AS25PBPHRA-PRE AS25PBAHRA-PRO AS25PCHHRA-NR
AS35PBPHRA-PRE AS35PBAHRA-PRO AS35PCHHRA-NR
AS50PDPHRA-PRE AS50PDAHRA-PRO AS50PDHRA-NR
AS71PEPHRA-PRE AS71PDAHRA-PRO AS35PBPHRA-S
AS25PBPHRA-BH AS50PDPHRA-BH AS50PDPHRA-S
AS35PBPHRA-BH AS25PBPHRA-S

Utilisation de la minuterie Marche/ Arrêt.

1. Une fois l'appareil démarré, sélectionner le mode de fonctionnement désiré.

2. Appuyer sur le bouton  pour changer le mode de MINUTERIE. À chaque pression du bouton, l'affichage change de la façon suivante :

Télécommande :

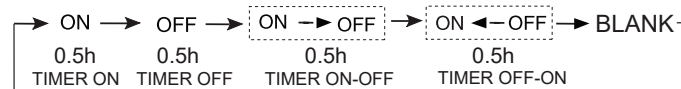

Sélectionner ensuite le mode de MINUTERIE voulu (MINUTERIE MARCHE ou MINUTERIE ARRÊT ou MINUTERIE MARCHE-ARRÊT). "ON" ou "OFF" clignotera.

3. Appuyez sur le bouton  /  pour régler la durée.

 Chaque fois que vous appuyez sur le bouton, le temps de réglage dans les 12 premières heures augmente de 0,5 heure à chaque fois, après 12 heures, il augmente d'une heure à chaque fois.

 À chaque fois que vous appuyez sur le bouton, le réglage de l'heure augmente de 0,5 heure pour les 12 premiers heures, puis d'1 heure.

Le réglage peut se faire sur 24 heures.

4. Confirmer le réglage de la minuterie

Après avoir réglé la durée, appuyez sur le bouton

 confirmez que le bouton ON ou OFF ne clignote plus.

5. Annuler le réglage de la minuterie

Appuyez plusieurs fois sur le bouton minuterie jusqu'à ce que l'affichage de l'heure soit effacé.

Astuces :

Après le remplacement des piles ou en cas de panne de courant, il faut remettre à zéro le réglage de la minuterie. Selon la séquence de réglage de la minuterie (TIMER ON ou TIMER OFF), il est possible d'obtenir soit un démarrage, soit un arrêt, soit un arrêt-démarrage.

Fonction Souffle d'air sain

1. Appuyez sur  pour démarrer.

Réglage de conditions de travail confortables.

2. Activation de la fonction souffle d'air sain

Appuyez sur le bouton  pour accéder aux options supplémentaires.

Continuez à appuyer sur ce bouton et les volets se déplaceront sur l'une des trois positions prédéfinies ; choisissez la position que vous voulez, puis appuyez sur le bouton  pour confirmer.



3. Pour désactiver la fonction souffle d'air sain, appuyez sur

le bouton  pour accéder aux options supplémentaires.

Continuez à appuyer sur ce bouton et les volets se déplaceront sur l'une des trois positions prédéfinies ; appuyez de nouveau sur



le bouton  pour désactiver.

Remarque : Ne dirigez pas directement les volets à la main. Sinon, la grille ne pourra pas fonctionner correctement. Si la grille ne ne fonctionne pas correctement, à l'aide de la commande, arrêtez

Utilisation

une minute puis redémarrez.

Remarque:

1. Lorsque vous avez activé la fonction souffle d'air sain, la position de la grille est fixe.
2. En cas de chauffage, il vaut mieux de sélectionner le mode  .
3. En cas de refroidissement, il vaut mieux de sélectionner le mode  .
4. En cas de refroidissement et séchage, si on utilise le climatiseur pendant une longue période à forte humidité de l'air, un phénomène de dégouttement d'eau se produit au niveau de la grille de sortie.
5. Sélectionner la direction appropriée du ventilateur en fonction des conditions réelles.

Description de la fonction Wi-Fi

Si le modèle a la fonction Wi-Fi, appuyer sur le bouton « WIFI » pendant 5s pour émettre un signal de liaison Wi-Fi. Une fois en mode de liaison, l'APP affichera la méthode de liaison.

Diagramme d'architecture du système

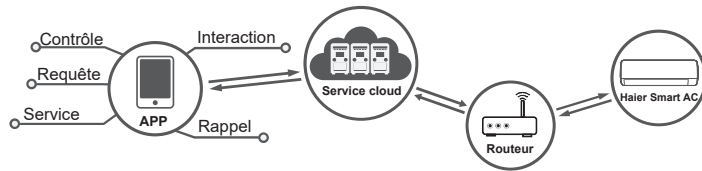

Environnement de l'application

Un téléphone mobile smartphone et un routeur sans fil sont nécessaires, le routeur sans fil doit pouvoir se connecter à Internet. Le téléphone mobile smartphone nécessite un système Android ou IOS :

 Système IOS
Prend en charge IOS9.0 ou supérieur

 Système Android
Prend en charge Android 5.0 ou supérieur

Mode de configuration

Scanner le code QR ci-dessous pour télécharger l'Application "hOn"

Autres options de Téléchargement :

Veuillez rechercher l'Application hOn sur :

- L'App Store (IOS)
- Google Play (Android)
- Huawei AppGallery (Android)



Après le Téléchargement de l'Application, veuillez vous enregistrer, connecter le climatiseur et profiter de hOn pour gérer votre appareil. Merci de vous reporter à la section AIDE de l'Application pour plus d'informations concernant l'inscription, la connexion de l'appareil et les autres opérations.



Opération I FEEL

Presser le bouton 

1. Uniquement pour le refroidissement, le chauffage ou le mode automatique (les autres modes ne peuvent pas être utilisés).

Placez la télécommande dans un rayon acceptable. Appuyez sur le bouton , la télécommande affichera l'icône "  ".

2. La télécommande enverra la température à la PCB de l'unité intérieure tous les 3 minutes et le climatiseur fonctionnera selon ces données.

3. Pour quitter le mode « I FEEL » appuyer le bouton relatif à cette fonction. En cas de coupure de courant le mode I FEEL se désactive automatiquement.

NOTA:

Veuillez placer la télécommande à proximité de l'utilisateur lorsque cette fonction est activée. Lorsque la fonction I FEEL est activée, la télécommande doit être placée dans la zone où l'unité intérieure peut recevoir le signal envoyé par la télécommande.

Opération SELF-CLEAN

(uniquement pour les modèles mono)

■ Mode d'emploi:

Le but de cette fonction est de nettoyer l'évaporateur.

■ Entrée et sortie:

Lorsque la fonction  requise, vous avez deux façons pour l'achever.

Si vous avez un bouton , appuyer sur ce bouton pour entrer dans cette fonction, puis « CL » sera visualisé sur le panneau de l'unité intérieure et la télécommande.

Si vous avez un bouton , veuillez accéder dans l'APP hOn.

Durée maximal pas plus de 21 minutes, cette fonction arrêtera automatiquement avec le son «Pi» deux fois, ensuite l'unité retourne à l'état originale. Pendant le mode de fonctionnement SELF CLEAN, vous ne pouvez pas quitter la fonction en appuyant sur le bouton à plusieurs reprises. Veuillez appuyer sur le bouton "power" ou passer à un autre mode pour quitter.

NOTA:

1. Cette fonction est invalide en mode minuterie/veille.
2. Après le démarrage de ce mode, le volume d'air peut diminuer

Utilisation

ou même ne pas avoir de flux d'air ou même souffler dans le flux d'air froid.

3. Il est normal que l'appareil fasse un son à cause de la dilatation avec la chaleur et la contraction avec le froid.

4. Le temps d'affichage «CL» peut durer différemment sur la télécommande et le panneau.

5. Si la température ambiante extérieure est sous zéro, le code d'erreur «F25» peut se produire pendant l'opération SELF-CLEAN (auto-nettoyage). Ceci est une protection normale, veuillez éteindre l'alimentation et redémarrez après 10 secondes.

6. La meilleure condition pour exécuter ce mode: pour l'intérieur la température est de 20 °C ~ 27 °C et l'humidité est de 35% ~ 60%, pour l'extérieure la température est de 25 °C ~ 38 °C (saison d'hiver).

7. Il est difficile de geler si l'air est trop sec (humidité < 20%). Si l'humidité est trop élevée (humidité > 70%), l'eau de condensation peut augmenter, ce qui peut éloigner le gel.

Fonctionnement Steri Clean

(uniquement pour les modèles mono)

La fonction Steri Clean 56 °C ne peut être contrôlée que par l'application hOn.

Introduction à Steri Clean

1 ère étape: autonettoyant pour éliminer la saleté (il gèle l'évaporateur avec l'humidité dans l'air et élimine la saleté en fusion. Le revêtement en aluminium hydrophile avec un angle plus petit ($\alpha=5^\circ$) aide à augmenter l'efficacité du drainage de l'eau.)

2 ème étape: stérilisation à haute température 56 °C (il utilise une technologie intelligente de surveillance de la température et de contrôle de fréquence pour ajuster le fonctionnement du compresseur, de sorte que nous maintenons la température de l'évaporateur à haute température pendant plus de 30 minutes pour tuer les bactéries et les virus à l'intérieur du climatiseur.)

3 ème étape : Refroidissement rapide de l'évaporateur pour améliorer les performances de stérilisation. La surface est recouverte de nanoparticules d'argent dont l'efficacité antibactérienne peut atteindre 99 %.

Attention:

1. La fonction dure 60 à 80 minutes.

2. L'air chaud peut sortir pendant le processus lorsque l'évaporateur est chauffé à 56 °C ou se maintient à 56 °C en été.

3. La fonction peut entraîner des changements de température de l'air ambiant en hiver.

4. Lorsque la température ambiante extérieure est supérieure à 36 °C, la fonction ne peut pas être exécutée. Au lieu de cela, la fonction self clean sera activée et dure 21 minutes lorsque Steri Clean est activé. Steri Clean è attivato.

Opération d'Eco-3-niveaux

(uniquement pour les modèles mono)

la fonction de l'Eco-3-niveaux est une fonction d'économie active d'énergie, cette fonction peut être activée en appuyant sur le bouton ECO sur la télécommande (). La boucle est comme suit : L1 → L2 → L3 → Sortie.

Presser une fois le bouton ECO pour basculer au mode L1,

Presser encore une fois le bouton ECO pour basculer du mode L1 au mode L2,

Presser encore une fois le bouton ECO pour basculer du mode L2 au mode L3,

Continuer à presser le bouton ECO en mode L3 pour quitter cette fonction.

Chaque fois que vous pressez le bouton ECO, L1/L2/L3 sera affiché sur l'écran de la télécommande et le panneau du climatiseur respectivement pour cinq secondes, puis reviendront à l'affichage précédent.

Le taux d'économie d'énergie maximal est de 52%.

Remarques

1. La vitesse du ventilateur de l'unité intérieure sera ajustée en fonction de la logique d'économie d'énergie après l'entrée dans la fonction ECO

2. La capacité peut être diminuée lorsque la fonction ECO est sélectionnée. si cela ne peut pas répondre à vos besoins, veuillez quitter la fonction.

3. L'effet d'économie d'énergie sera réduit lorsque la température ambiante à l'extérieur est trop basse ou trop élevée.

4. Cette fonction est disponible uniquement pour les modèles 1 par 1 (mono), et est disponible pour les modèles 1 par 2 - 1 par 5 (multi).

5. Le taux d'économie d'énergie est venu des données de comparaison en laboratoire entre le fonctionnement normal à une grande vitesse de vent sans activation de la fonction de l'Eco-3-niveaux et le fonctionnement avec activation de cette fonction.

CONFORMITÉ DES MODÈLES À LA LÉGISLATION EUROPÉENNE

Climat: T1 Tension:220-240V

CE

Tous les appareils sont conformes aux directives Européennes suivantes:

2014/53/EU (RED) 2014/517/EU (F-GAS) 2010/30/EU (ENERGY)

2009/125/EC (ENERGY) 2006/1907/EC (REACH)

RoHS

Les appareils répondent aux exigences de la directive 2011/65/EU du parlement européen et du conseil sur la limitation des substances dangereuses dans les Équipements Électriques et Électroniques (Directive UE RoHS).

DEEE

Conformément à la Directive 2012/19/EU du Parlement Européen, nous informons ici-même le consommateur des conditions d'élimination des appareils électriques et électroniques.

CONDITIONS D'ÉLIMINATION:



L'appareil de climatisation est marqué de ce symbole. Cela signifie que les produits électriques et électro-niques ne doivent pas être mêlés aux déchets ménagers non triés. Ne pas tenter de démonter le système par soi-même : le démontage du système

de climatisation, le traitement du liquide réfrigérant, de l'huile et d'autres pièces doit être effectué par un installateur qualifié conformément à la législation locale et nationale. Les climatiseurs doivent être traités dans des installations spécialisées pour réutilisation, recyclage et récupération. S'assurer que le produit est mis au rebut de façon correcte permet d'aider à éviter des conséquences potentiellement négatives sur l'environnement et la santé humaine. Merci de contacter l'installateur ou les autorités locales pour plus d'informations. Les piles doivent être enlevées de la télécommande et faire l'objet d'une mise au rebut distincte conformément à la législation locale et nationale.

Wi-Fi

- Puissance maximum d'émission (20dBm)

- Bande de fréquence opérationnelle (2400~2483,5MHz)

CONDITIONS D'ÉLIMINATION



FR
Cet appareil, ses accessoires et piles se recyclent

REPRISE À LA LIVRAISON OU À DÉPOSER EN MAGASIN OU À DÉPOSER EN DÉCHÈTERIE

Points de collecte sur www.quefairedemesdechets.fr
Privilégiez la réparation ou le don de votre appareil !



INFORMATIONS IMPORTANTES CONCERNANT LE LIQUIDE RÉFRIGÉRANT UTILISÉ

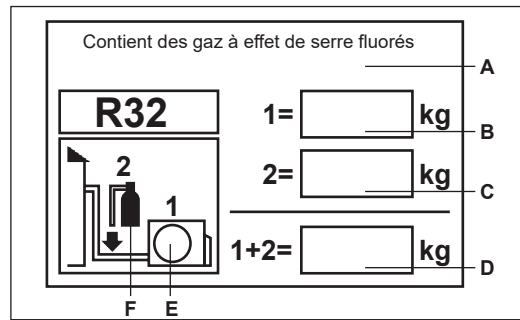

Ce produit contient des gaz à effet de serre fluorés. Ne pas ventiler à l'air.

Type de réfrigérant : R32

Valeur GWP* : 675

GWP=global warming potential potentiel de réchauffement de la planète.

Merci de remplir à l'encre indélébile:

- 1 La charge de réfrigérant usine de l'appareil
- 2 la quantité supplémentaire de réfrigérant chargée sur place et
- 1+2 la charge totale de réfrigérant

sur l'étiquette de charge de réfrigérant fournie avec l'appareil. L'étiquette renseignée doit être collée à proximité du port de chargement de l'appareil (par ex. sur l'intérieur du couvercle de valeur d'arrêt).

A Contient des gaz à effet de serre fluorés.

B Charge de réfrigérant standard de l'unité : voir sur la plaque signalétique de l'unité

C Quantité supplémentaire de réfrigérant chargée sur place

D Charge totale de réfrigérant

E Unité extérieure

F Cylindre réfrigérant et collecteur de chargement

Installation de l'unité intérieure

Outillage requis pour l'installation

- Clé
- Pince
- Scie à métaux
- Perceuse
- Clé à ergo (17, 19 et 26mm)
- Détecteur de fuite de gaz ou solution à base d'eau savonneuse
- Clé dynamométrique (17mm, 22mm, 26mm)
- Coupe-tube
- Outil d'évasement
- Couteau
- Rubans à mesurer
- Alésoir

Source d'alimentation

- Avant de brancher la fiche dans la prise, il faut absolument vérifier la tension.
- La source d'alimentation correspond aux informations sur la plaque signalétique.
- Installez un circuit d'alimentation auxiliaire exclusive.
- Une prise doit être installée de manière à ce que le câble d'alimentation puisse être branché facilement. Ne pas prolonger le câble en le coupant.

Sélection de l'emplacement pour l'installation

- L'emplacement doit être solide, sans vibrations, et offrir un support suffisant pour l'unité.
- L'emplacement ne doit pas être affecté par de la chaleur ou de la vapeur générées dans les environs et doit garantir que l'entrée et la sortie de l'unité ne seront pas gênées.
- L'emplacement doit permettre une vidange facile avec la tuyauterie connectée à l'unité extérieure.
- L'emplacement doit permettre de répartir l'air froid dans toute la pièce.
- L'emplacement doit disposer d'une prise d'alimentation avec suffisamment d'espace autour.
- Sélectionnez un emplacement à une distance d'au moins un mètre par rapport aux postes de télévision, radio, appareils sans fil et lampes fluorescentes.
- En cas de fixation de la télécommande sur un mur, sélectionnez l'emplacement de sorte que l'unité intérieure puisse recevoir les signaux lorsque les lampes fluorescentes sont allumées dans la pièce.

Schéma d'installation des unités intérieures

Les modèles adoptent le fluide frigorigène R32, de type HFC.

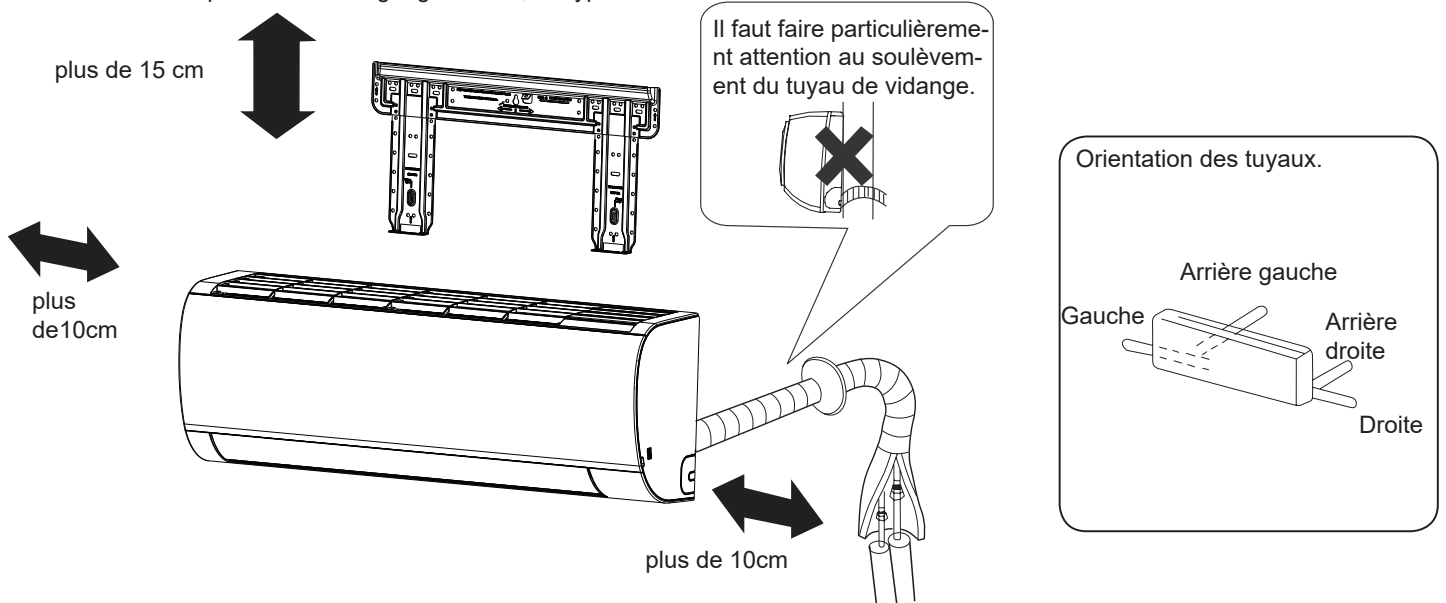

Si vous utilisez le tuyau de drainage à gauche, assurez-vous si l'orifice est disponible.

La distance entre l'unité intérieure et le sol doit être supérieure à 2 m.

L'illustration ci-dessus est indiquée à titre de référence uniquement, vous devez tenir compte des particularités du modèle acheté.

Installation de l'unité intérieure

1 Installation de la plaque de fixation et positionnement du trou dans le mur

Lorsque la plaque de montage est fixée en premier

1. Exécutez une mise à niveau correcte de la plaque à fixer contre le mur en fonction des piliers ou des linteaux autour, puis attachez la plaque temporairement avec un clou en acier.
2. Assurez-vous à nouveau que le niveau de la plaque est approprié en suspendant un fil avec un poids sur le bord supérieur, au centre de la plaque, puis fixez solidement la plaque avec le clou en acier.
3. Repérez le trou A/C dans le mur avec un ruban à mesurer

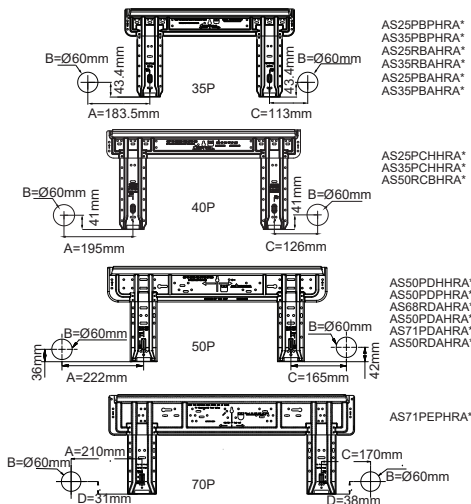

Lorsque la plaque de fixation est installée sur une barre latérale ou un linteau

- Installer une barre de fixation (vendue séparément) à la barre latérale et au linteau, puis serrez la plaque à la barre de fixation fixe.
- Pour l'emplacement de l'orifice mural, veuillez vous reporter à la section précédente « Lorsque la plaque de montage est fixée en premier ».

2 Faire un trou dans le mur et installer le cache-trou de tuyauterie

- Percez un orifice de 60 mm de diamètre, descendant légèrement en direction de la face extérieure du mur.
- Installez le cache trou de tuyauterie et scellez avec du mastic après l'installation.

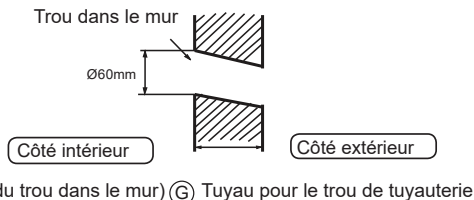

3 Installation de l'unité intérieure

Schéma de la tuyauterie

[Tuyauterie arrière]

- Acheminez les tuyaux et le tuyau de vidange que vous fixez ensuite avec du ruban adhésif.

[Gauche • Tuyauterie arrière gauche]

- Dans le cas d'une tuyauterie à gauche, découpez, avec une

pince, le couvercle pour la tuyauterie gauche.

- Pour une tuyauterie à l'arrière gauche, cintrez les tuyaux selon le sens de la tuyauterie jusqu'à la marque du trou pour une tuyauterie arrière gauche qui est marquée sur les matériaux d'isolation thermique.

1. Insérez le flexible d'évacuation dans l'encoche des matériaux d'isolation thermique de l'unité intérieure.
2. Introduisez le câble électrique de l'unité intérieure/extérieure à partir de l'arrière de l'unité intérieure et faites-le ressortir par l'avant puis effectuez la connexion.
3. Enduisez le joint évasé avec de l'huile réfrigérante et connectez les tuyaux. Recouvrez soigneusement la pièce de connexion avec des matériaux d'isolation thermique et fixez avec du ruban adhésif.

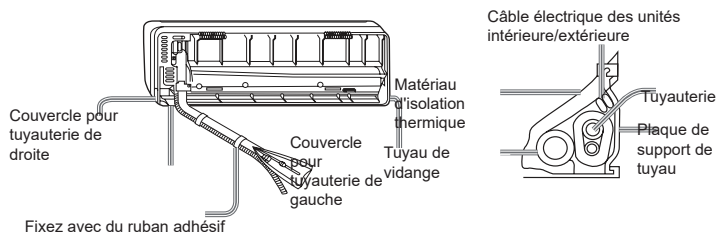

- Le câble des unités intérieures/extérieures et le tuyau de vidange doivent être fixés au tuyau de réfrigérant avec un ruban protecteur. [Tuyauterie dans une autre direction]
- À l'aide d'une pince coupante, découpez le couvercle pour la tuyauterie en fonction de la direction de la tuyauterie et cintrez ensuite le tuyau selon la position du trou dans le mur. Lors du cintrage, prenez soin de ne pas écraser les tuyaux.
- Connectez au préalable le câble des unités intérieure/extérieure et recouvrez ensuite les câbles connectés avec l'isolation thermique.

Fixation de l'unité intérieure

- Suspendez l'unité sur les encoches supérieures de la plaque de fixation. Déplacez l'unité d'un côté vers l'autre pour vérifier la fixation.
- Pour fixer le corps sur la plaque de fixation, soutenez le corps du dessous et posez-le à la perpendiculaire.

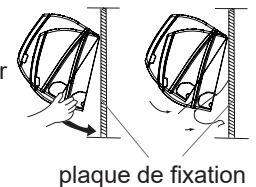

Déballage de l'unité intérieure

- Lorsque vous déballez l'unité intérieure, utilisez vos mains pour soulever le corps et le dégager du crochet, puis sortez la partie inférieure du corps légèrement vers l'extérieur et soulevez ensuite l'unité jusqu'au dégage-ment de la plaque de fixation.

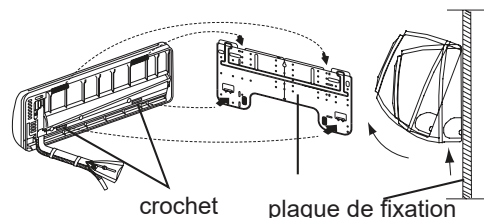

4 Connexion du câble des unités intérieure/extérieure

Dépose du cache-câble

- Enlevez le cache-borne en bas à droite de l'unité intérieure et séparez le couvercle du câblage en desserrant les vis.

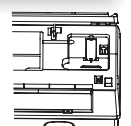

Connexion du câble après l'installation de l'unité intérieure

1. Insérez le câble de l'extérieur de la pièce dans le côté gauche du trou dans le mur dans lequel se trouve le tuyau.
2. Tirez le câble sur le côté avant et connectez-le en formant une boucle.

Connexion du câble avant l'installation de l'unité intérieure

- Insérez le câble depuis l'arrière de l'unité, puis faites-le ressortir par l'avant.
- Desserrez les vis et enfoncez bien les extrémités du câble dans le bornier. Serrez les vis.
- Tirez légèrement sur le câble pour garantir qu'il a été correctement enfoncé et serré.
- Après avoir raccordé le câble, placez le cache-câble sur le câble connecté.

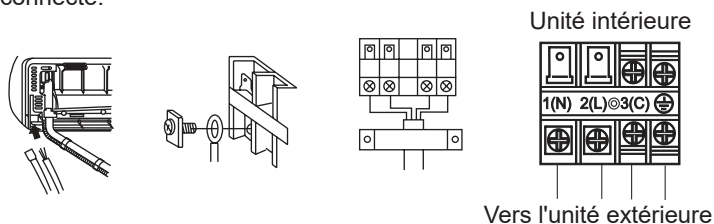

Remarque:

Lors de la connexion du câble, vérifiez soigneusement le numéro de la borne des unités intérieures et extérieures. Si le câblage est incorrect, le fonctionnement sera incorrect et entraînera des dommages.

Câblage de connexion	4G1.0mm ²
----------------------	----------------------

1. Si le câble d'alimentation est endommagé, il doit être remplacé par le fabricant, un de ses agents d'entretien ou une personne qualifiée. Le type du fil de connexion est H07RN-F.
2. Si le fusible de la carte PC a grillé, remplacez-le avec un fusible de type T .3.15A/ 250VAC (unité intérieure).
3. La méthode de câblage doit être conforme aux normes locales de câblage.
4. Après installation, la prise de courant doit être d'accès facile.
5. Un disjoncteur doit être incorporé au câblage fixe. Le disjoncteur doit être omnipolaire et la distance entre ses deux contacts ne doit pas être inférieure à 3 mm.

5 Installation du bloc d'alimentation

- La source d'alimentation doit être utilisée exclusivement par le climatiseur.
- Si le climatiseur doit être installé dans un endroit humide, ajoutez un disjoncteur de fuite à la masse.
- Pour toute installation dans d'autres emplacements, placez le disjoncteur le plus loin possible.

6 Travail de coupe et d'évasement de la tuyauterie

- La coupe du tuyau doit être effectuée avec un coupe-tuyau. Vous devez nettoyer les bavures.
- Après avoir inséré l'écrou évasé, vous pouvez procéder au travail d'évasement.

	Outil d'évasement	Outil d'évasement conventionnel	
	Type à embrayage	type à embrayage (rigide)	Type à écrou à oreilles (Imperial)
A	0-0.5 mm	1.0-1.5 mm	1.5-2.0 mm

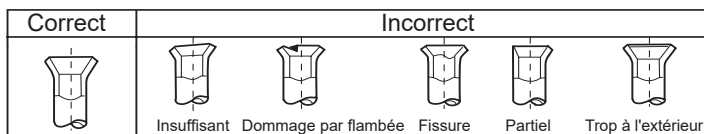
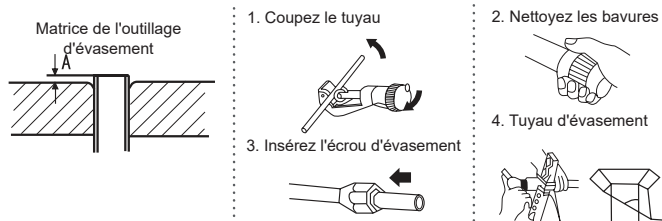

7 Vidange

- Installez le tuyau de vidange de manière à ce que la pente soit descendante.
- Ne pas effectuer la vidange comme illustré ci-dessous.

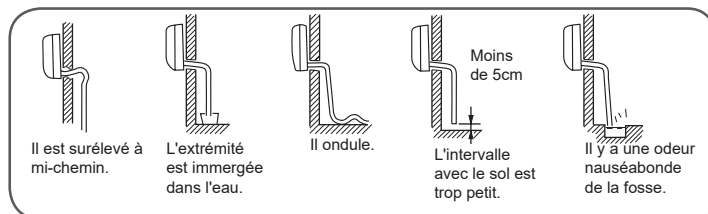

- Versez de l'eau dans le bac de vidange de l'unité intérieure et vérifiez que l'évacuation se fait bien vers l'extérieur.
- Si le tuyau de vidange est dans une pièce, veillez bien à utiliser une isolation thermique.

8 Vidange

Code d'identification	Description du problème	Analyse et diagnostic
E1	Panne du capteur de température de la pièce	Connexion défectueuse ; Thermistor défectueux ;
E2	Défaillance du capteur à échange de chaleur	Carte à circuits imprimés défectueuse ;
E4	Erreur EEPROM de l'unité interne	Données EEPROM erronées ; EEPROM défectueuse ; Carte à circuits imprimés défectueuse ;
E7	Défaut de communication entre les unités intérieure et extérieure	Erreur de transmission du signal entre les unités intérieure et extérieure en raison d'une erreur de câblage ; Carte à circuits imprimés défectueuse ;
E14	Dysfonctionnement du moteur interne	Opération arrêtée en raison d'une rupture de câble dans le moteur de ventilation ; Opération arrêtée en raison d'une rupture de fils conducteurs du moteur de ventilation ; Erreur de détection suite à la défaillance de la carte à circuits imprimés de l'unité intérieure ;

9 Vérification de l'installation et test de fonctionnement

- Expliquez le fonctionnement à vos clients en vous servant du manuel.





Vérification des composants pour le test de fonctionnement

Cochez les ✓ cases.

- Fuite de gaz dans le raccordement du tuyau ?
- Isolation thermique du tuyau de connexion ?
- Les câbles de raccordement des unités intérieures et extérieures sont-ils bien insérés dans le bornier ?
- Le câble de connexion des unités intérieure et extérieure est-il correctement fixé ?
- La vidange a-t-elle été effectuée correctement ?
- Le fil de terre est-il correctement connecté ?
- L'unité intérieure est-elle solidement fixée ?
- La tension de la source d'alimentation est-elle conforme à la réglementation ?
- Y a-t-il du bruit ?
- La lampe s'allume-t-elle normalement ?
- Les opérations de refroidissement et de chauffage (avec une pompe thermique) s'effectuent-elles normalement ?
- Le régulateur de température de la pièce fonctionne-t-il normalement ?

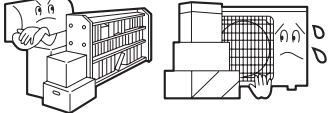

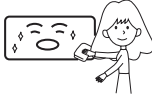
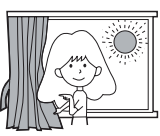
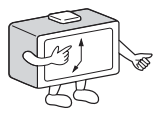
Maintenance

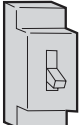
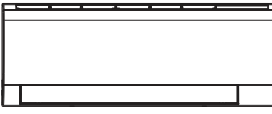
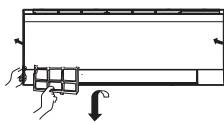
Pour une utilisation intelligente du climatiseur

<p>Paramétrage d'une température de pièce appropriée.</p>  <p>Température appropriée</p>	<p>Ne pas obstruer l'entrée ou la sortie d'air.</p> 	<p>Télécommande</p>  <p>Ne pas utiliser d'eau, nettoyer le contrôleur avec un chiffon sec. Ne pas utiliser de nettoyant pour vitres ou de chiffon chimique.</p>	<p>Boîtier intérieur</p> <p>Essayez le climatiseur avec un doux et sec. Pour les saletés rebelles, utilisez un détergent neutre dilué dans de l'eau. Essorez bien l'eau du chiffon avant d'essuyer, et essuyez bien le détergent.</p> 
<p>Ne pas obstruer l'entrée ou la sortie d'air.</p>  <p>En mode de refroidissement, empêcher la pénétration d'un ensoleillement direct avec un rideau ou des volets.</p>	<p>Utiliser la minuterie efficacement.</p> 	<p>Ne pas nettoyer avec les produits suivants</p>  <p>N'utilisez pas de produits chimiques ni de chiffons traités chimiquement pour nettoyer l'appareil. N'utilisez pas de benzène, de diluant pour peinture, de poudre à polir ou d'autres solvants pour nettoyer l'appareil. Ils peuvent provoquer des fissures ou des déformations de la surface en plastique.</p> <p>De l'eau chaude au delà de 40°C (104°F) risque de provoquer une décoloration ou une déformation</p> 	
<p>Si l'appareil n'est pas utilisé durant une longue période, couper l'alimentation principale.</p>  <p>ARRÊT</p>	<p>Utiliser les volets efficacement.</p> 	<p>Nettoyage du filtre à air</p> <ol style="list-style-type: none"> Ouvrir la grille de l'entrée d'air en la tirant vers le haut. Retirer le filtre. Nettoyer le filtre. Pousser légèrement vers le haut l'onglet central du filtre jusqu'à le libérer de la butée, et retirer le filtre par le bas. Fixer le filtre. Utilisez un aspirateur pour éliminer la poussière, ou lavez le filtre avec de l'eau. Après le lavage, laissez le filtre sécher à l'ombre complètement. Fixer le filtre. Fixez le filtre correctement de façon à ce que l'indication "FACE" soit de face. Assurez-vous que le filtre est complètement fixé derrière la butée. Si les filtres droit et gauche ne sont pas correctement fixés, des défauts peuvent se produire. Fermer la grille d'entrée d'air.  <p>Toutes les deux semaines</p>	

Dépannage

Avant de demander de l'assistance, vérifiez la liste suivante.

	Phénomène	Cause ou points de contrôle		Phénomène	Cause ou points de contrôle
Inspection normale des performances	Le système ne redémarre pas automatiquement.	<ul style="list-style-type: none"> Lorsque l'appareil est stoppé, il ne redémarrera pas avant 3 minutes afin de protéger le système. Lorsque la prise de courant est retirée puis réinsérée, le circuit de protection fonctionnera durant 3 minutes pour protéger le climatiseur. 	Inspection normale des performances	 <p>Inspection normale des performances</p>	soudain refroidissement de l'air intérieur.
	Il y a du bruit	<ul style="list-style-type: none"> Durant le fonctionnement de l'appareil ou à l'arrêt, un bruissement ou un gorgouillement peut se faire entendre. Au bout de 2 à 3 minutes après démarrage de l'appareil, ce bruit devient plus notable. (Ce bruit est produit par la circulation du liquide réfrigérant dans le système) Durant le fonctionnement de l'appareil, un bruit de craquement peut se faire entendre. Ce bruit est produit par l'expansion ou la réduction de l'enveloppe en raison des changements de température. Si le souffle d'air de l'appareil en cours de fonctionnement produit un bruit élevé, c'est peut-être parce que le filtre à air est sale. 			<ul style="list-style-type: none"> En mode SEC, lorsque la température de la pièce devient supérieure à la température réglée de 2 °C, l'appareil fonctionne de façon intermittente à vitesse BASSE quel que soit le paramétrage de la VENTILATION.
	Génération d'odeurs.	<ul style="list-style-type: none"> Ceci se produit parce que le système fait circuler les odeurs de l'air intérieur telles que odeurs de meubles, peinture ou tabac. 		 <p>Multiple check</p>	<ul style="list-style-type: none"> La prise de courant est-elle bien insérée? Y a-t-il une panne de courant ? Le fusible a-t-il grillé ?
	De la vapeur ou de la brume se dégage.	<ul style="list-style-type: none"> En fonctionnement REFROIDISSEMENT ou SEC, l'appareil d'intérieur peut produire de la vapeur. Ceci est dû au 			<p>Mauvais refroidissement.</p>  <ul style="list-style-type: none"> Le filtre à air est-il sale ? Normalement, il doit être nettoyé tous les 15 jours. Y a-t-il un obstacle devant l'entrée et la sortie d'air ? La température est-elle correctement réglée ? Des portes ou des fenêtres sont-elles ouvertes ? Existe-t-il un ensoleillement direct venant d'une fenêtre durant le refroidissement ? (Utiliser un rideau) La pièce contient-elle trop de sources

Mises en garde

⚠ WAVERTISSEMENT

Merci de contacter le point de vente ou de maintenance pour l'installation.

Ne tentez pas d'installer le climatiseur vous-même car des travaux mal faits risquent de causer une électrocution, un incendie ou une fuite d'eau.

⚠ AVERTISSEMENT

Si une anomalie telle qu'une petite combustion se produit, arrêter immédiatement l'appareil et contacter le vendeur.

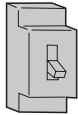

ARRÊT



⚠
OBLIGATOIRE

Utiliser une source d'alimentation exclusive munie d'un coupe-circuit.

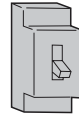

Vérifier soigneusement l'installation adéquate du drainage.

⚠
OBLIGATOIRE

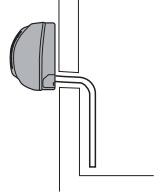

Engager totalement la prise du cordon d'alimentation.



⚠
OBLIGATOIRE

Utiliser la tension appropriée.



⚠
OBLIGATOIRE

1. Ne pas utiliser une rallonge électrique ou des cordons raccordés.
2. Ne pas installer dans un endroit exposé à un risque de fuite de gaz inflammable.
3. Ne pas exposer l'appareil à de l'eau ou de l'huile vaporisée.

⊘
INTERDIT

Ne pas utiliser un cordon enroulé.

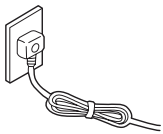

⊘
INTERDIT

Prendre soin de ne pas endommager le cordon électrique.

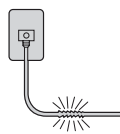

⊘
INTERDIT

Ne pas insérer d'objets dans l'entrée ou la sortie d'air.

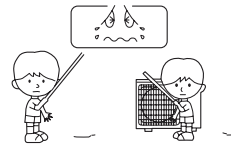

⊘
INTERDIT

Ne pas démarrer ou arrêter le fonctionnement en déconnectant le cordon d'alimentation.

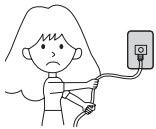

⊘
INTERDIT

Ne pas diriger le souffle d'air directement vers des personnes, en particulier des enfants ou des personnes âgées.



⊘
INTERDIT

Ne pas tenter de réparer ou reconstruire par soi-même.

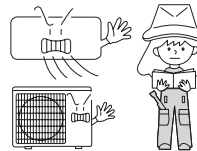

Connecter la prise de terre.

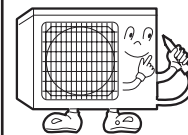

⚡
mise à la terre

⚠ MISE EN GARDE

Ne pas utiliser à des fins de stockage de nourriture, de travaux d'art, d'équipements de précision, d'élevage ou de culture.

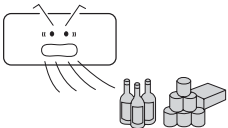

⊘
INTERDIT

Prendre de l'air frais régulièrement, particulièrement lorsqu'un appareil à gaz fonctionne au même moment.

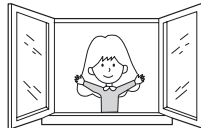

⚠
OBLIGATOIRE

Ne pas utiliser le commutateur avec des mains mouillées.

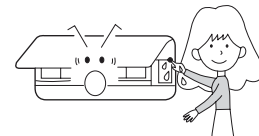

⊘
INTERDIT

Ne pas installer l'appareil près d'une cheminée ou d'un autre appareil de chauffage.

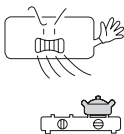

⊘
INTERDIT

Vérifier le bon état du support d'installation.

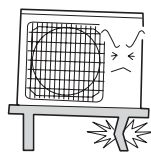

⊘
INTERDIT

Ne pas verser d'eau sur l'appareil pour le nettoyage.

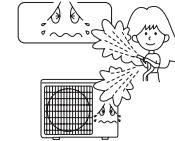

⊘
INTERDIT

Ne pas placer d'animaux ou de plantes sur le chemin direct du souffle d'air.

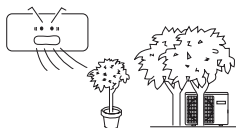

⊘
INTERDIT

Ne placer aucun objet sur l'appareil ou fixé à l'appareil.



⊘
INTERDIT

Ne pas placer de vase de fleurs ou de conteneur d'eau sur le haut de l'appareil.

⊘
INTERDIT



Mises en garde

● Ne pas obstruer ni couvrir la grille de ventilation du climatiseur. Ne pas placer les doigts ou des objets dans les entrées et sorties d'air ni dans le volet de positionnement.

● Cet appareil n'est pas destiné à être utilisé par des personnes (y compris des enfants) aux capacités physiques, sensorielles ou mentales réduites, ni par des personnes dénuées de l'expérience ou des connaissances nécessaires, sauf si elles ont pu bénéficier, par l'intermédiaire d'une personne responsable de leur sécurité, d'une supervision ou d'instructions préalables concernant l'utilisation de l'appareil. Surveillez les enfants afin de vous assurer qu'ils ne jouent pas avec l'appareil.

Spécifications:

● Le circuit de réfrigération est étanche.

L'appareil est adapté aux situations suivantes :

1. Plage de température ambiante applicable :

Refroidissement	Intérieur	Maximum: D.B/W.B 35°C/24°C Minimum: D.B/W.B 21°C/15°C
	Plein air	Maximum: D.B/W.B 43°C/26°C Minimum: D.B -20°C
Chauffage	Intérieur	Maximum: D.B 27°C Minimum: D.B 10°C
	Plein air	Maximum: D.B/W.B 24°C/18°C Minimum: D.B -20°C Minimum: D.B -30°C (Uniquement pour les unités nordiques)

2. Si le cordon d'alimentation est endommagé, il doit être remplacé par le fabri-cant, un de ses agents d'entretien ou une personne qualifiée.

3. Si le fusible de l'unité d'intérieur sur la carte PC a grillé, le remplacer avec un fusible de type T. 3.15A/ 250V. Si le fusible de l'appareil d'extérieur a grillé, le remplacer par un fusible de type T.25A/250V.

4. La méthode de câblage doit être conforme aux normes locales de câblage.

5. Après installation, la prise de courant doit être d'accès facile.

6. Les piles usagées doivent être mises au rebut de façon appropriée.

7. L'appareil n'est pas destiné à être utilisé par de jeunes enfants ou des person-nes infirmes sans supervision.

8. Il doit être veillé à ce que des jeunes enfants ne jouent pas avec l'appareil.

9. Veiller à utiliser une prise de courant appropriée, correspondant au cordon électrique.

10. La prise de courant et le câble de connexion doivent disposer des autorisa-tions locales.

11. Afin de protéger l'appareil, veiller à éteindre d'abord le climatiseur, puis à attendre au moins 30 secondes avant de couper l'alimentation.

Inhalt

Warnung	1
Bauteile und Funktionen.....	3
Bedienung	4
Installation des Innengeräts.....	10
Wartung	13
Fehlerbehebung	13
Vorsicht.....	14

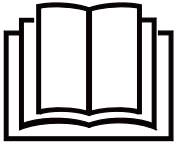

Lisez attentivement les précautions dans ce manuel avant les opérations de l'unité.



Cet appareil est rempli de R32.

Ce manuel doit être conservé là où l'utilisateur peut le trouver facilement.

Warnung

- Ne pas utiliser des moyens à accélérer le processus de dégivrage ou à nettoyer, autres que ceux recommandés par le fabricant.
- L'appareil doit être stocké dans une salle sans sources d'ignition fonctionnant en continu (par exemple: flammes nues, un appareil à gaz en fonctionnement ou un réchauffeur électrique en fonctionnement).
- Le percement ou le brûlage est interdit.
- Il faut faire attention que les réfrigérants ne contiennent pas éventuellement une odeur.
- L'appareil doit être installé, utilisé et stocké dans une salle dont la superficie du sol est supérieure à 3m².
- Si le cordon d'alimentation est endommagé, il doit être remplacé par le fabricant, son agent de service ou les personnes qualifiées similaires afin d'éviter un danger.
- Cet appareil peut être utilisé par les enfants âgés de 8 ans et plus et par les personnes avec des capacités réduites physiques, sensorielles ou mentales ou avec un manque d'expérience et de connaissances, s'ils ont obtenu une supervision ou des instructions concernant l'utilisation de l'appareil en toute sécurité et qu'ils comprennent les risques encourus. Les enfants ne doivent pas jouer avec l'appareil. Le nettoyage et la maintenance de l'utilisateur ne doivent pas être effectués par les enfants sans supervision.
- La méthode de câblage doit se conformer à la norme locale de câblage.
- Le câble de connexion est de type H07RN-F.
- Tous les câbles doivent avoir obtenu le certificat d'authentification Européen. Lors de l'installation, lorsque les câbles de connexion se brisent, il faut assurer que le fil de terre est le dernier à être brisé.
- Le disjoncteur du climatiseur doit être un interrupteur omnipolaire; et la distance entre ses deux contacts ne doit pas être inférieure à 3mm. De tels moyens de déconnexion doivent être incorporés lors du câblage.
- Veiller à ce que l'installation soit effectuée conformément à la réglementation locale de câblage par des personnes professionnelles.
- Veiller à ce que la mise à la terre soit correcte et fiable.
- Un disjoncteur de courant de fuite à la terre et un disjoncteur devront être installés.
- Ne pas utiliser un réfrigérant autre que celui indiqué sur l'unité extérieure (R32) lors de l'installation, du déplacement ou de la réparation. L'utilisation d'autres réfrigérants provoque éventuellement des problèmes ou des dommages à l'unité, et des blessures personnelles.



Cet appareil contient une lampe UV-C.

Warnung

- Lisez les instructions d'entretien avant d'ouvrir l'appareil.
- Une irritation des yeux ou de la peau peut résulter d'une exposition de l'entrée d'air supérieure et de la partie interne. Lors de la prise et de la mise en place du filtre à air pour l'entretien, veuillez vous assurer que l'alimentation est coupée avant d'approcher le produit.
- Les barrières UV-C portant le symbole de danger de rayonnement ultraviolet ne doivent pas être retirées.
- Les appareils manifestement endommagés ne doivent pas être utilisés.
- N'utilisez pas de lampes UV-C à l'extérieur de l'appareil.
- L'appareil doit être débranché de l'alimentation électrique avant le remplacement, le nettoyage ou tout autre entretien de la lampe UV-C.
- Le type de lampe UV-C est 0011022283A/0011012908.
Les panneaux avant portant le symbole de danger de rayonnement ultraviolet qui ont un rayonnement UV-C sont fournis avec un interrupteur de hall pour interrompre l'alimentation des lampes UV-C pour votre sécurité. Ne pas dépasser l'interrupteur du hall par un aimant ou un autre matériau similaire.
- Avant d'ouvrir les panneaux avant portant le symbole de danger de rayonnement ultraviolet pour la maintenance par l'utilisateur, il est recommandé de couper l'alimentation.
- Si la lampe UV-C est endommagée, elle doit être remplacée par le fabricant, son agent de service ou des personnes de qualification similaire afin d'éviter tout danger.
- Une utilisation non conforme de l'appareil ou des dommages au boîtier peuvent entraîner la fuite de rayons UV-C dangereux. Le rayonnement UV-C peut, même à petites doses, causer des dommages aux yeux et à la peau.
- Diese Funktion ist für die folgenden Modelle verfügbar:
AS25PBPHRA-PRE AS25PBAHRA-PRO AS25PCHHRA-NR AS25PBPHRA-BH AS25PBPHRA-S
AS35PBPHRA-PRE AS35PBAHRA-PRO AS35PCHHRA-NR AS35PBPHRA-BH AS35PBPHRA-S
AS50PDPHRA-PRE AS50PDAHRA-PRO AS50PDHHRA-NR AS50PDPHRA-BH AS50PDPHRA-S
AS71PEPHRA-PRE AS71PDAHRA-PRO

Bauteile und Funktionen

■ Inneneinheit

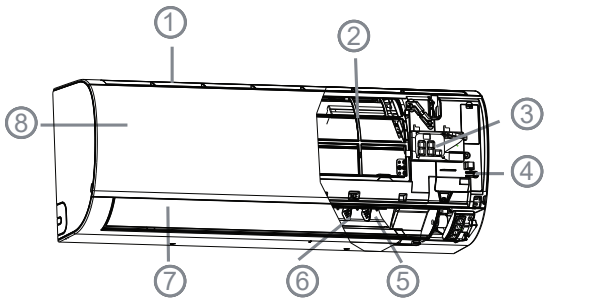

- | | |
|------------------------------|---|
| 1. Einlass | (Luftstrom rechts und links anpassen) |
| 2. Luftfilter (innenliegend) | |
| 3. Anzeige (innen) | |
| 4. Notschalter | |
| 5. Auslass | 7. Waagerechte Lamellen (Luftstrom nach oben und unten anpassen Nicht manuell einstellen) |
| 6. Senkrechte Lamellen | 8. Einlassgitter |

Anzeigetafel

1. Entfernte Signalempfänger
2. Umgebungstemperatur-Anzeige
3. Wi-Fi
4. Bedienungsmodell-Anzeige (Wenn der Kompressor läuft, glänzt das Licht)

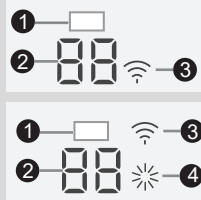

Entsprechend dem gekauften Produkt könnte das tatsächliche Einlassgitter von dem in der Anleitung abweichen.

■ Außengerät

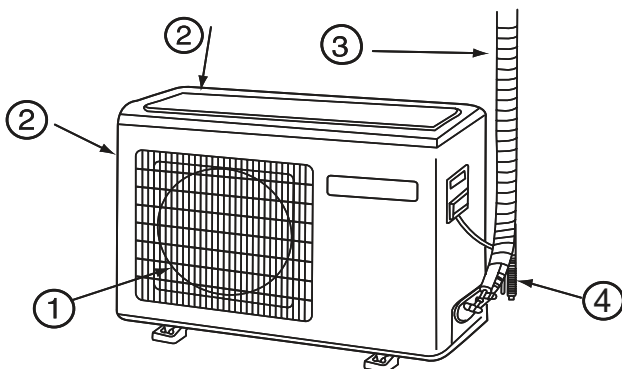

1. LUFTAustrITT
2. LUFTEINLASS
3. VERBINDUNGSROHRLEITUNG UND ELEKTRISCHE VERKABELUNG
4. ABLAUFSCHLAUCH

Das obige Abbildung steht nur zur Referenz. Nehmen Sie das gekaufte Produkt als Standard.

■ Fernbedienung

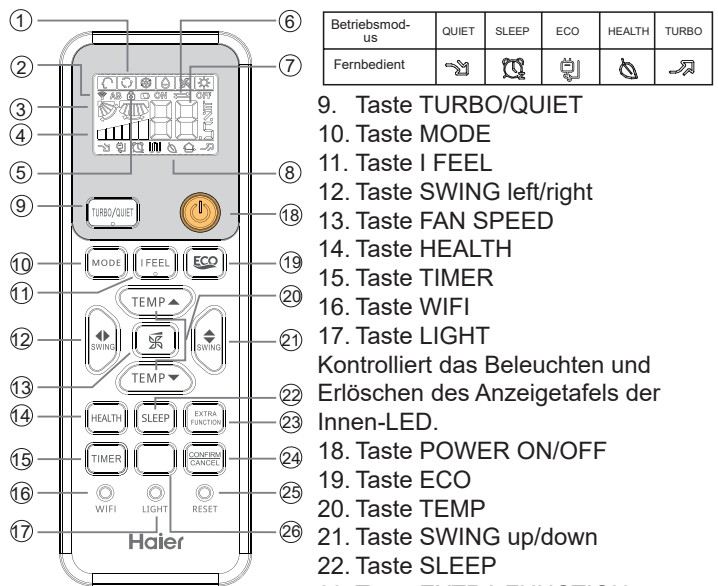

Betriebsmodus	QUIET	SLEEP	ECO	HEALTH	TURBO
Fernbedient					

9. Taste TURBO/QUIET
10. Taste MODE
11. Taste I FEEL
12. Taste SWING left/right
13. Taste FAN SPEED
14. Taste HEALTH
15. Taste TIMER
16. Taste WIFI
17. Taste LIGHT
Kontrolliert das Beleuchten und Erlöschen des Anzeigetafels der Innen-LED.
18. Taste POWER ON/OFF
19. Taste ECO
20. Taste TEMP
21. Taste SWING up/down
22. Taste SLEEP
23. Taste EXTRA FUNCTION
Funktion: A-B Kanal---> Gesunde Luftstrom-Position 1--->Gesunde Luftstrom-Position 2 --->10 °C Heizung (Wenn die Taste 10°C nicht vorhanden ist) --->°F/°C Anzeige
24. Funktion der Taste CANCEL/ CONFIRM
Einstellen und Abbrechen zu dem Timer und anderen zusätzlichen Funktionen.
25. Taste RÉINITIALISER
Wenn eine Anomalie in der Fernbedienung auftritt, drücken Sie diese Taste 3 Sekunden lang, um die Fernbedienung zurückzusetzen.
26. Taste 10 °C Spezifische Heizungsfunktion: 10°C - Heizung beibehalten / Taste SELF CLEAN

1. Modus-Anzeige

Betriebsmodus	AUTO	COOL	DRY	FAN	HEAT
Fernbedient					

2. Signal sending display
 3. SWING-Anzeige
 4. FAN-SPEED-Anzeige
-
5. LOCK-Anzeige
 6. Anzeige für TIMER-ON
Anzeige für TIMER-OFF
 7. TEMP-Anzeige
 8. Anzeige für zusätzliche Funktionen

■ Ladung der Batterie

1. Entfernen Sie die Abdeckung der Batterie ;
2. Laden Sie die Batterie wie dargestellt. 2 R-03 Batterie, Zurücksetzen-Taste (Zylinder) ; Stellen Sie sicher, dass das Laden mit „+“/„-“ übereinstimmt ;
3. Laden Sie die Batterie, dann setzen Sie die Abdeckung wieder auf.

ANMERKUNG:

- Der Abstand zwischen dem Signalübertragungskopf und dem Empfängerloch soll nicht größer als 7m sowie auch ohne Hindernis sein.
- Wenn elektrisch gestartete Leuchtstofflampen oder drahtlose Umschalt-Telefon im Typ der Leuchtstofflampen oder Zimmer installiert werden, wird der Empfänger leicht gestört beim Empfang der Signale, somit sollte der Abstand zu der Inneneinheit kürzer sein.
- Vollständige oder unklare Anzeige beim Betrieb deutet es an, dass die Batterie aufgebraucht ist. Bitte wechseln Sie die Batterie.
- Falls die Fernbedienung beim Betrieb automatisch arbeiten kann, entfernen Sie bitte die Batterie und laden Sie es einige Minuten später neu.

Hinweis: Entfernen Sie die Batterie, falls die Einheit nicht langfristig im Betrieb sein wird. Wenn es eine Anzeige nach der Entnahme gibt, drücken Sie einfach die Rückstelltaste.

Bedienung

■ Grundlegende Bedienung

Fernbedient

1. Die Einheit startet
Drücken Sie auf ON/OFF an der Fernbedienung und dann wird die Einheit starten.



2. Wählen Sie den Betriebsmodus

Drücken Sie die MODE-Taste: Bei jedem Drücken wechselt der Modus wie folgt:

AUTO-Modus ---> Kühlmodus --->
TROCKEN-Modus ----> GEBLÄSE-Modus

---> Heizmodus

3. Wählen Sie Temperatur-Einstellen

Drücken Sie die Taste  / 

 Jeder Druck auf die Taste erhöht die Temperatur-Einstellung um 1 °C. Die Temperatur wird rasant aufsteigen, wenn Sie die Taste drücken und halten.

 Jeder Druck auf die Taste nimmt die Temperatur-Einstellung um 1 °C ab. Die Temperatur wird rasant abnehmen, wenn Sie die Taste drücken und halten.

Wählen Sie die gewünschte Temperatur.



4. Sélection de la vitesse de ventilation

Drücken Sie die Taste FAN. Mit jedem Druck wird die Ventilator-Geschwindigkeit sich wie folgt ändern:



Fernbedienung:

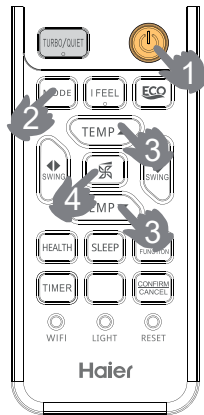

Die Klimaanlage arbeitet mit angezeigter Ventilator-Geschwindigkeit. Wenn der FAN auf AUTO-Modus eingestellt ist, wird der Ventilator seine Geschwindigkeit gemäß der Zimmertemperatur automatisch regeln.

Betriebsmodus	Fernbedienung	Anmerkung
AUTO		Im automatischen Betrieb wird die Klimaanlage den Kühl- oder Heiz-Betrieb gemäß der Zimmertemperatur automatisch wählen. Wenn der Ventilator auf AUTO-Modus eingestellt ist, wird der Ventilator seine Geschwindigkeit gemäß der Zimmertemperatur automatisch regeln.
COOL		Cooling-only-Einheit haben keine Anzeigen und Funktionen im Zusammenhang mit Heizung.
DRY		Im DRY-Modus, wenn die Raumtemperatur niedriger als die Temperatureinstellung +2 °C wird, wird die Einheit unabhängig von der FAN-Einstellung intermittierend mit LOW-Geschwindigkeit betreiben.



HEAT		Im HEAT-Modus wird die warme Luft aufgrund der Kaltluft-Schutzfunktion nach einer kurzen Weile ausblasen. Wenn der Ventilator auf AUTO-Modus eingestellt ist, wird der Ventilator seine Geschwindigkeit gemäß der Zimmertemperatur automatisch regeln.
FAN		Im FAN-Modus wird die Einheit weder im COOL-Modus noch im HEAT-Modus sondern nur im FAN-Modus betreiben. AUTO ist im FAN-Modus nicht verfügbar. Und das Temp.-Einstellen ist gesperrt. Im FAN-Modus ist der Nacht-Betrieb nicht verfügbar.

■ Notbetrieb und Prüfbetrieb

Fonctionnement d'urgence :

•ON/OFF-Bedienung:

- Bitte verwenden Sie die Bedienung nur wenn die Fernbedienung defekt oder ausgefallen ist, und das Klimagerät kann mit der Notfall-Funktion automatisch für eine Weile weiter arbeiten.
- Wenn die Taste der Notfall-Bedienung gedrückt wird, kann der Ton „Pi“ für ein mal gehört werden, dies deutet den Start der Bedienung an.
- Wenn der Netzschalter für das erste mal eingeschaltet wird und startet die Notfall-Bedienung, dann wird die Einheit automatisch in den folgenden Modi arbeiten: Einheit automatisch in den folgenden Modi arbeiten:



Raumtemperatur	Festgelegte Temperatur	Timer-Modus	Ventilator Geschwindigkeit	Betriebsmodus
Oberhalb 24°C	24 °C	No	AUTO	COOL
Unterhalb 24°C	24 °C	No	AUTO	HEAT

- Es ist unmöglich, die Einstellungen der Temperatur und die Ventilator-Geschwindigkeit zu ändern und im Timer oder Entfeuchtungsmodus zu bedienen.

Inbetriebnahme:

Der Schalter der Prüfungsbedienung ist gleich wie der Notfall-Schalter.



- Verwenden Sie den Schalter in der Prüfungsbedienung, wenn die Raumtemperatur unter 16°C liegt, nutzen Sie ihn bitte nicht in der normalen Bedienung.
- Drücken Sie den Schalter der Prüfungsbedienung für weitere 5 Sekunden. Nachdem Sie eine Ton von „Pi“ für zwei mal gehört haben, dann entfernen Ihren Finger von dem Schalter: Die Kühlungsbedienung startet mit der Luftstrom-Geschwindigkeit „Hi“.



Bedienung

Komfortabler SLEEP

Drücken Sie die Taste 

und die Fernbedienung wird  anzeigen, dann ist die TSLEEP-Funktion gestartet. Drücken Sie diese T  Taste erneut, dann

wird die SLEEP-Funktion abgebrochen.



Betriebsweise

1. Im COOL-, DRY modus

Die Temperatur wird nach 1 Stunde Schlaf 1 °C höher als die eingestellte Temperatur. Nach 1 weiterer Stunde wird die Temperatur weiter um 1 °C steigen. Die Einheit wird für 6 Stunden arbeiten und dann aufhören. Die Temperatur ist höher als die eingestellte Temperatur, um eine geeignete Temperatur für Ihren Schlaf zu bieten.

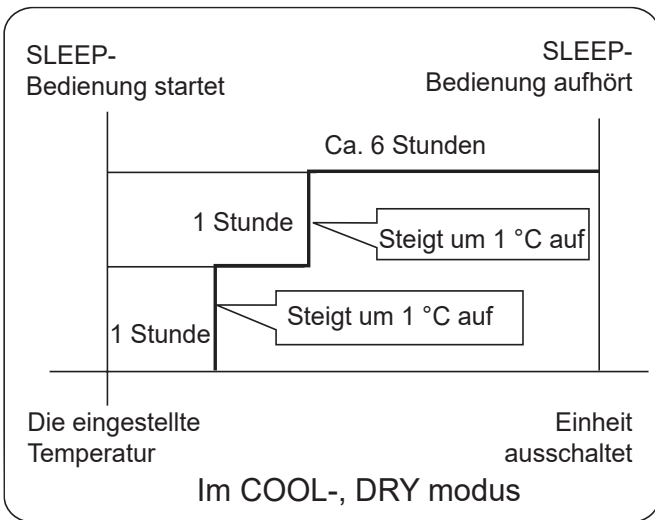

2. Im HEAT modus

Die Temperatur wird nach 1 Stunde SLEEP 2 °C höher als die eingestellte Temperatur. Nach 1 weiterer Stunde wird die Temperatur weiter um 2 °C abnehmen. Nach 3 weiteren Stunden wird die Temperatur wieder um 1 °C steigen. Die Einheit wird für weitere 3 Stunden arbeiten und dann ausschalten. Die Temperatur ist niedriger als die eingestellte Temperatur, damit sie nicht zu hoch für Ihren Schlaf sein wird.

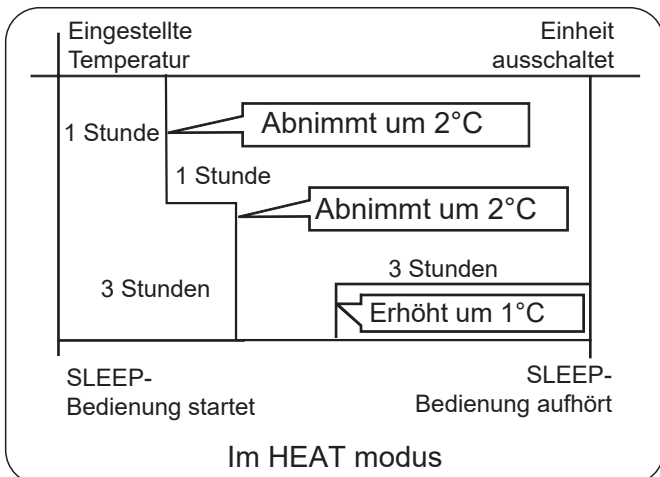

3. Im AUTO-Modus

Das Gerät arbeitet in geeignetem Schlafmodus, der automatisch auf den gewählten Betriebsmodus angepasst wird.

4. Im FAN-Modus

Es steht keine SLEEP-Funktion zur Verfügung.

5. Stellen Sie die Luftgeschwindigkeit-Regelfunktion für die NACHT ein.

Wenn die Luftgeschwindigkeit ist hoch oder normal ist vor der Einstellung für die NACHT, dann stellen Sie es ein, um die Luftgeschwindigkeit nach der NACHT zu verringern. Wenn die Geschwindigkeit auf langsam ist, dann brauchen Sie nichts zu ändern.

Anmerkung

Wenn der Modus TIMER ON eingestellt wurde, kann der Modus SLEEP nicht gleichzeitig eingestellt werden. Wenn der Modus TIMER ON eingestellt wird, während der Modus SLEEP bereits eingestellt ist, wird der Modus SLEEP abgebrochen; Die Betriebsarten TIMER OFF und SLEEP können gleichzeitig eingestellt werden. Das Gerät bleibt bis zur Startzeit eingeschaltet.

Luftstrom-Richtung-Regeln

1. Luftstrom-Richtung nach oben und unten

Vertikale Klappe

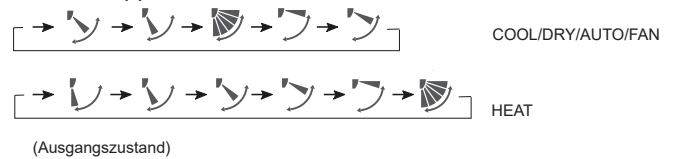

2. Luftstrom-Richtung nach links und rechts

Für jedes drücken der Taste zeigt die Fernbedienung wie folgt an: Fernbedient:

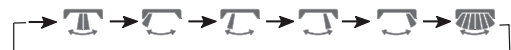

Hinweis: Bei einigen Modellen ist die Fernbedienung mit einer



Taste ausgestattet, aber das Klimagerät verfügt nicht über eine Funktion zur automatischen Einstellung des linken und rechten Luftstroms. Diese Funktion ist für die folgenden Modelle verfügbar:

AS25PBPHRA-PRE	AS25RBAHRA-PL	AS25PBPHRA-BH	AS25RBAHRA-5
AS35PBPHRA-PRE	AS35RBAHRA-PL	AS35PBPHRA-BH	AS35RBAHRA-5
AS50PDPHRA-PRE	AS50RCBHRA-PL	AS50PDPHRA-BH	AS50RDAHRA-5
AS71PEPHRA-PRE	AS68RDAHRA-PL	AS25PBPHRA-S	AS68RDAHRA-5
AS25PCHHRA-NR	AS50RDAHRA-PL	AS35PBPHRA-S	
AS35PCHHRA-NR	AS50PDHRA-NR	AS50PDPHRA-S	

Vorsicht :

- Beim manuellen Regeln des Ventilators soll die Einheit ausgeschaltet werden.
- Wenn die Feuchtigkeit hoch ist, könnte Kondenswasser auf dem Luftaustrittsgitter auftreten, falls alle vertikalen Lamellen nach links oder rechts eingestellt sind.
- Es ist ratsam, die horizontale Klappe im COOL- oder DRY-Modus nicht lange in der unteren Position zu halten, da sonst Kondenswasser auftreten kann.
- Beim Zurücksetzen mit der Fernbedienung die vorherige Schwenk-Position automatisch gespeichert.

Bedienung

■ QUIET/TURBO-Bedienung

Wenn Sie die schnelle Heizung oder Kühlung benötigen, dann können sie die Turbo Funktion nutzen. Sie können diese Funktion verwenden, wenn Ruhe für Rast oder Lesen benötigt wird.

Durch Drücken der Taste  können Sie ganz einfach zwischen den Funktionen "Turbo" und "Leise" wechseln. Jedes Mal, wenn Sie die Taste drücken, schaltet die Fernbedienung wie folgt um::





Hinweis

Im Turbobetrieb ist die Gebläsegeschwindigkeit am höchsten, im Leiselauf ist die Gebläsegeschwindigkeit sehr langsam.

■ HEALTH-Bedienung

(diese funktion ist nicht verfügbar für einige modelle)

Drücken Sie die Taste  und die Fernbedienung wird  anzeigen. dann ist die Ruhe-Funktion gestartet. Drücken Sie diese  erneut, dann wird die Ruhe-Funktion abgebrochen.

UV-Sterilisationsfunktion :

Es verwendet das C-Band mit dem effektivsten Sterilisationseffekt bei ultravioletter Strahlung, um schädliche Mikroorganismen wie Bakterien in der Luft mit bemerkenswerter Wirkung zu entfernen und die Luft gesund zu machen.

Beachtung:

1. Es wird empfohlen, die UV-Sterilisationsfunktion an einem Tag 1-2 Stunden lang einzuschalten. Eine längere Zeit beeinträchtigt die Lebensdauer der UV-Lampe.
2. Schauen Sie nicht direkt auf die UV-Lampe und berühren Sie sie nicht mit der Hand, wenn die Sterilisationsfunktion aktiviert ist. Bitte schalten Sie die Sterilisationsfunktion aus, bevor Sie das Bedienfeld öffnen.
3. Wenn die Sterilisationsfunktion aktiviert ist, kann in der Nähe des Klimaanlageinlasses blaues Licht erscheinen.
4. Nur wenn der interne Lüfter startet und die HEALTH Funktion eingeschaltet ist, leuchtet die UV-Lampe auf.
5. die UVCPPro-Module werden durch ultraviolettes Licht sterilisiert und leuchten bei der Arbeit.
6. wenn das Licht, das nachts ausgestrahlt wird, Sie stört oder Ihren Schlaf stört, schalten Sie diese Funktion aus.
7. Diese Funktion ist für die folgenden Modelle verfügbar:

AS25PBPHRA-PRE AS25PBAHRA-PRO AS25PCHHRA-NR
AS35PBPHRA-PRE AS35PBAHRA-PRO AS35PCHHRA-NR
AS50PDPHRA-PRE AS50PDAHRA-PRO AS50PDHRA-NR
AS71PEPHRA-PRE AS71PDAHRA-PRO AS35PBPHRA-S
AS25PBPHRA-BH AS50PDPHRA-BH AS50PDPHRA-S
AS35PBPHRA-BH AS25PBPHRA-S

■ ON-OFF-Bedienung von Timer-On/Off



1. Wählen Sie den gewünschten Betriebsmodus, nachdem die Einheit startet.

2. Drücken Sie die Taste , um den TIMER-Modus zu ändern.

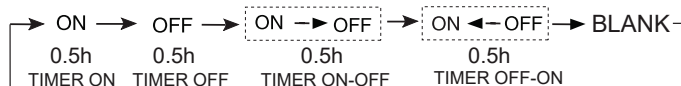
Jeder Druck auf die Taste wird die Anzeige wie folgt ändern:
Fernbedienung:



Dann wählen Sie den gewünschten Modus (TIMER ON oder TIMER OFF oder TIMER ON-OFF). „Ein“ oder „Aus“ wird blinken.

3. Drücken Sie die Taste  /  um die Uhrzeit einzustellen.

 Die Uhrzeit wird in den ersten 12 Stunden 0,5 Stunde je Druck zunehmen, nach 12 Stunden wird sie 1 Stunde je Druck zunehmen.

 Die Uhrzeit wird in den ersten 12 Stunden 0,5 Stunde je Druck abnehmen, nach 12 Stunden wird sie 1 Stunde je Druck abnehmen.

Es kann innerhalb 24 Stunden angepasst werden.

4. Timer-Einstellung bestätigen

Nach der Uhrzeit-Regelung drücken Sie auf die Taste  und bestätigen die Zeit, dann wird die Taste EIN oder AUS nicht mehr blinken.

5. Timer-Einstellung abbrechen

Drücken Sie die Taste mehrfach bis die Zeit-Anzeige eliminiert.
Hinweis:

Nach dem Austausch der Batterie oder der fehlerhaften Stromversorgung soll die Zeit-Einstellung zurückgesetzt werden.



Gemäß der Zeit-Einstellungsfolge von TIMER ON oder TIMER OFF kann Start-Stopp oder Stopp-Start erreicht werden.

■ HEALTH AIRFLOW-Bedienung

1. Drücken  zu starten.



Stellen Sie die komfortablen Arbeitsbedingungen ein.

2. Die Einstellung der Gesunder-Luftstrom-Funktion.

Drücken Sie die Taste  e zusätzliche Optionen einzutreten, dann drücken Sie die Taste kontinuierlich und die Jalousien werden zwischen den folgenden drei Positionen zirkulieren. Wählen Sie die gewünschte Position und dann drücken Sie die Taste  zum Bestätigen.



3. Das Abbrechen der Gesunder-Luftstrom-Funktion.

Drücken Sie die Taste  um die zusätzliche Optionen einzutreten, dann drücken Sie die Taste kontinuierlich und die Lamellen werden zwischen den folgenden drei Positionen zirkulieren, dann drücken Sie die Taste  zum Abbrechen.

Anmerkung: Nicht versuchen, die Klappe manuell zu leiten. Andernfalls wird das Gitter nicht korrekt arbeiten. Falls das Gitter unsachgemäß arbeitet, dann schalten Sie das Gerät für einige Minuten aus und dann starten und einstellen mit der Fernbedienung.

ANMERKUNG:

1. Nach der Einstellung der Gesundheit-Luftstrom-Funktion ist die Position des Austrittgitters fest eingestellt.

2. Für die Heizung ist der Modus  zu empfehlen.

3. Für die Kühlung ist der Modus  zu empfehlen .

4. Wenn sie die Cool und Dry Funktion bei hoher Luftfeuchtigkeit benutzen, kann es zu Wassertropfen am Ausblasgitter kommen.

5. Wählen Sie die entsprechende Ausblasrichtung nach den aktuellen Bedingungen aus.

Bedienung

Beschreibung der WLAN-Funktion I FEEL-Bedienung

Wenn das Modell Wi-Fi-fähig ist, wird durch 5 Sekunden langes Drücken der "WIFI"-Taste ein Wi-Fi-Tethering-Signal gesendet. Sobald der Verbindungsmodus aktiviert ist, zeigt die App an, wie die Verbindung hergestellt wird.

Die Systemarchitektur

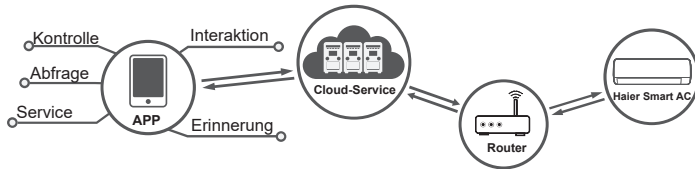

Die Anwendungsumgebung

Smart-Mobiltelefon und WLAN-Router sind nötig, und der WLAN-Router muss eine Verbindung mit dem Internet herstellen können. Die Anforderungen am iOS- oder Android-System der Smart-Mobiltelefon:

 iOS-System
Die Unterstützung für iOS 9.0 oder höher ist nötig

 Android-System
Die Unterstützung für Android 5.0 oder höher ist nötig

Konfigurationsmethode

Scannen Sie den folgenden QR-Code, um die App „hOn“ herunterzuladen.



Weitere Download-Optionen: Bitte suchen Sie die App „hOn“ nach auf:

- App Store (iOS)
- Google Play (Android)
- Huawei AppGallery (Android)

Registrieren Sie sich nach dem Herunterladen der App, schließen Sie die Klimaanlage an und nutzen Sie „hOn“, um Ihr Gerät zu verwalten. Weitere Informationen zum Registrieren, Anschließen des Geräts und zu anderen Operationen finden Sie im HILFEBEREICH in der APP.



Drücken Sie Taste 

1. Nur für Kühlen, Heizen oder AUTO Modus (andere Moduse können nicht ausgeführt werden).
2. Platzieren Sie die Fernbedienung innerhalb des Aktionsradius der Klimaanlage. Drücken Sie die Taste „“. Die Fernbedienung zeigt das Symbol „“. Die Fernbedienung sendet alle 3 Minuten die Temperatur an die Platine und die Klimaanlage läuft entsprechend dieser Daten.
3. Zum Verlassen des „I FEEL“ Modus schalten Sie die Anlage aus oder drücken Sie die „I FEEL“ Taste oder wechseln Sie in einen anderen Modus.

ANMERKUNG:

Bitte legen Sie die Fernbedienung in die Nähe des Benutzers, wenn diese Funktion eingestellt ist. Legen Sie die Fernbedienung nicht in die Nähe von Objekten mit hoher oder niedriger Temperatur, um eine ungenaue Erfassung der Umgebungstemperatur zu vermeiden. Wenn die Funktion I FEEL eingeschaltet ist, sollte die Fernbedienung in einem Bereich angebracht werden, in dem das Innengerät das von der Fernbedienung gesendete Signal empfangen kann.

SELF-CLEAN -Bedienung

(gilt nur für Mono-Modelle)

Funktionsbeschreibung:

Zweck dieser Funktion ist die Reinigung des Verdampfers.

Aktivieren und Deaktivieren:

Wenn die -Funktion benötigt wird, gibt es zwei

Möglichkeiten, sie zu realisieren.

Wenn Sie die Taste  haben, drücken Sie die Taste, um die Funktion aufzurufen; auf dem Display des Innengeräts und der Fernbedienung wird "CL" angezeigt.

Wenn Sie keine Taste  haben, rufen Sie sie in der Anwendung hOn auf.

Maximale Laufzeit nicht länger als 21 Minuten, diese Funktion wird automatisch deaktiviert, wenn ein "Pi"-Ton zweimal ertönt, dann kehrt das Gerät in den ursprünglichen Zustand zurück. Während des Vorgangs der Selbstreinigung können Sie nicht diese Funktion durch wiederholtes Drücken der Taste, sondern nur durch Drücken der "Power"-Taste deaktivieren.

ANMERKUNG:

1. Diese Funktion ist im Timer / Sleep-Modus nicht verfügbar.
2. Nach dem Start dieses Modus kann die Luftmenge reduziert werden oder sogar keine Luftströmung oder sogar kalte Luftströmung haben.
3. Es ist normal, wenn das Gerät Geräusche erzeugt, die sich mit Hitze ausdehnen und sich mit Kälte zusammenziehen.
4. Die Anzeigzeit "CL" kann auf der Fernbedienung und dem Bedienfeld unterschiedlich sein.

Bedienung

5. Wenn die Außentemperatur unter Null liegt, kann der Fehlercode "F25" während des Selbstreinigungsbetriebs auftreten, was ein normaler Schutz ist. Bitte schalten Sie das Gerät aus und nach 10 Sekunden wieder neu starten.

6. Die beste Bedingung, um diesen Modus zu betreiben: Die Temperatur beträgt 20 °C ~ 27 °C und die Luftfeuchtigkeit beträgt 35% ~ 60% im Innenraum, die Temperatur ist 25 °C ~ 38 °C (Kühlsaison) im Außenbereich.

7. Der Frost bildet sich schwer, wenn die Luft zu trocken ist (Luftfeuchtigkeit <20%). Wenn die Luftfeuchtigkeit zu hoch ist (Feuchtigkeit > 70%), kann das Kondenswasser ansteigen, was die Frostbildung erschwert.

■ Steri Clean-Bedienung

(gilt nur für Mono-Modelle)

Wenn die 56°C Steri-clean Funktion benötigt wird, bitte in der hON APP aufrufen.

Die Steri Clean 56 °C-Funktion kann nur von der App gesteuert werden.

Einführung in Steri Clean

1. Stufe: Selbstreinigend, um Schmutz zu entfernen (Es friert den Verdampfer mit Luftfeuchtigkeit ein und entfernt Schmutz beim Schmelzen. Die hydrophile Aluminiumbeschichtung mit kleinerem Winkel ($\alpha \approx 5^\circ$) erhöht die Effizienz der Wasserableitung.)

2. Stufe: 56 °C-Hochtemperatursterilisation (Mithilfe der intelligenten Temperaturüberwachung und Frequenzregelung wird der Kompressorbetrieb so eingestellt, dass die Verdampfer Temperatur über 30 Minuten lang auf hoher Temperatur gehalten wird, um Bakterien und Viren in der Klimaanlage abzutöten.)

3. Stufe: Schnelle Verdampferkühlung zur Verbesserung der Sterilisationsleistung. Die Folienoberfläche ist mit Silbernanopartikeln beschichtet, deren antibakterielle Wirksamkeit bis zu 99% beträgt.

Beachtung:

1. Die Funktion dauert 60-80 Minuten.
2. Während des Prozesses kann heiße Luft austreten, wenn der Verdampfer auf 56 °C erhitzt wird oder im Sommer auf 56 °C gehalten wird.
3. Die Funktion kann im Winter zu Änderungen der Raumlufttemperatur führen.
4. Wenn die Umgebungstemperatur im Freien über 36 °C liegt, kann die Funktion nicht ausgeführt werden. Stattdessen wird die Selbstreinigungsfunktion aktiviert und dauert 21 Minuten, wenn Steri Clean aktiviert ist.

■ 3-stufiger Eco-Betrieb

(gilt nur für Mono-Modelle)

Die Eco-Funktion der Stufe 3 ist eine aktive Energiesparfunktion, die durch Drücken der Eco-Taste auf der Fernbedienung aktiviert wird (). Der Zyklus ist: L1→L2→L3→Beenden

Drücken Sie die ECO-Taste einmal, um den L1-Modus zu aktivieren.

Drücken Sie die ECO-Taste im L1-Modus erneut, um in den L2-Modus zu gelangen,

Drücken Sie die ECO-Taste im L2-Modus erneut, um in den L3-Modus zu gelangen,

Drücken Sie die ECO-Taste im L3-Modus weiter, um diese Funktion zu beenden.

Jedes Mal, wenn die ECO-Taste gedrückt wird, wird auf dem Bildschirm der Fernbedienung und auf dem Bedienfeld des Klimageräts fünf Sekunden lang L1/L2/L3 angezeigt, dann kehrt das Gerät zur vorherigen Anzeige zurück.

Die maximale Energieeinsparung beträgt 52%.

ANMERKUNGEN:

- 1 Wenn die ECO-Funktion aktiviert ist, wird die Lüftergeschwindigkeit des Innengeräts entsprechend der Energiesparlogik angepasst.
2. Wenn die ECO-Funktion ausgewählt ist, kann die Leistung reduziert werden. Wenn dies nicht Ihren Anforderungen entspricht, beenden Sie bitte die Funktion.
3. Wenn die Außentemperatur zu niedrig oder zu hoch ist, wird der Energiespareffekt abgeschwächt.
4. Diese Funktion ist nur für 1by1 (mono) Modelle verfügbar und gilt nicht für 1by2~1by5 (multi) Modelle.
5. Die Energieeinsparungsrate wurde aus Laborvergleichsdaten zwischen dem Normalbetrieb bei hohen Luftgeschwindigkeiten ohne die 3-stufige Eco-Funktion und dem Betrieb mit dieser Funktion abgeleitet.

EUROPÄISCHEN VORSCHRIFTEN KONFORMITÄT FÜR DIE MODELLE

Climate: T1 Spannung:220-240V

CE

Alle Produkte sind übereinstimmend mit den folgenden Europäischen Vorschriften

2014/53/EU (RED) 2014/517/EU (F-GAS) 2010/30/EU (ENERGY)

2009/125/EC (ENERGY) 2006/1907/EC (REACH)

RoHS

Die Produkte sind mit den Anforderungen in der Richtlinie 2011/65/EEC des Europäischen Parlaments und des Rates über die Beschränkung der Verwendung bestimmter gefährlicher Stoffe in Elektro- und Elektronikgeräten (EU-RoHS-Richtlinie) erfüllt.

WEEE

Gemäß der Richtlinie 2012/19/EU des Europäischen Parlaments informieren wir hiermit den Verbraucher über den Entsorgungsanforderungen der Elektround Elektronikgeräten.

ENTSORGUNGSANFORDERUNGEN:



Ihr Klimagrät ist mit diesem Zeichen gekennzeichnet. Das bedeutet, dass die elektrische und elektronische Produkte nicht mit den unsortierten Haushaltsabfällen gemischt werden dürfen. Nicht versuchen,

das System selbst abzubauen: Der Abbau der Klimaanlage, die Behandlung des Kältemittels, des Öls und der anderen Teile darf nur vom qualifizierten Installateur gemäß den relevanten lokalen und internationalen Rechtsvorschriften gefertigt werden. Das Klimagerät muss an einer spezifischen Behandlungsanlage zur Wiederverwendung, Wiederherstellung und zum Recycling behandelt werden. Mit der richtigen Entsorgung dieses Produktes werden Sie dabei helfen, die potentiellen negativen Konsequenzen für die Umwelt und menschlichen Gesundheit vorbeugen. Für weitere Information nehmen Sie bitte Kontakt auf den Installateur oder der lokale Autorität auf. Die Batterie muss von der Fernbedienung entnommen und nach den relevanten lokalen und nationalen Rechtsvorschriften gesondet entsorgt werden.

Wi-Fi

- Drahtlose maximale Sendeleistung (20 dBm)

-Drahtloser Betriebsfrequenzbereich (2400 ~ 2483,5 MHz)

WICHTIGE INFORMATION HINSICHTLICH DES EINGESETZTEN KÄLTEMITTELS

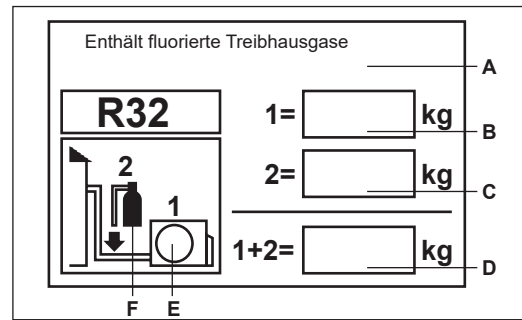

Dieses Produkt enthält fluoridierte Treibhausgase. Die Gase dürfen nicht in die Atmosphäre entlüftet werden.

Kältemittel-Typ : R32

GWP* Wert : 675

GWP=Global Warming Potential (Treibhauspotenzial)

Bitte füllen Sie mit unlöschbarer Tinte aus,

- 1 Die werkseitige Kältemittelfüllung des Produktes
 - 2 Die zusätzliche im Bereich gefüllte Kältemittelmenge und
 - 1+2 Die gesamte Kältemittelmenge
- auf dem mit dem Produkt mitgelieferten Kältemittelmenge-Etikett.

Das ausgefüllte Etikett muss in der Nähe des Produkt-Ladeanschluss geklebt (z.B. auf der Innenseite der Decke des Absperrventils).

A Enthält fluoridierte Treibhausgase .

B Die werkseitige Kältemittelfüllung des Produktes: s. Typenschild

C Die zusätzliche im Bereich gefüllte Kältemittelmenge

D Die gesamte Kältemittelmenge

E Außengerät

F Kältemittelzylinder und Sammelrohr für Füllung

DE

Installation des Innengeräts

Erforderliche Werkzeuge für die Installation

- Schraubendreher
- Zange
- Metallsäge
- Kernlochbohrer
- Schraubenschlüssel (17, 19 und 26 mm)
- Gasspürgerät oder Seifenlauge
- Drehmomentschlüssel (17 mm, 22 mm, 26 mm)
- Rohrschneider
- Bördelwerkzeug
- Messer
- Maßband
- Reibahle

Stromversorgung

- Vergewissern Sie sich vor dem Anschluss an die Netzsteckdose, dass die Versorgungsspannung konstant ist.
- Die Stromversorgung ist auf dem entsprechenden Typenschild angegeben.
- Installieren Sie einen eigenen Nebenstromkreis.
- Eine Netzsteckdose sollte in Reichweite der Stromversorgung installiert werden. Verlängern Sie das Kabel nicht durch Zerschneiden.

Auswahl des Installationsstandorts

- Robuster, vibrationsfreier Standort mit ausreichender Abstützung des Gehäuses.
- Standort ohne Hitze- oder Dampfwicklung aus der näheren Umgebung, an dem Ein- und Auslass des Geräts nicht gestört werden.
- Standort mit guter Ablaufeigenschaft, an dem die Verbindungsleitung zum Außengerät installiert werden kann.
- Standort, von dem aus kalte Luft im gesamten Raum verteilt werden kann.
- Standort in der Nähe einer Netzsteckdose mit ausreichend Platz.
- Standort, an dem ein Mindestabstand von 1 m von Fernsehern, werden kann.
- Wenn Sie die Fernbedienung an der Wand befestigen, platzieren Sie diese so, dass das Gerät Signale empfangen kann, wenn Leuchtstofflampen im Raum eingeschaltet sind.

Abbildung für die Installation von Innengeräten

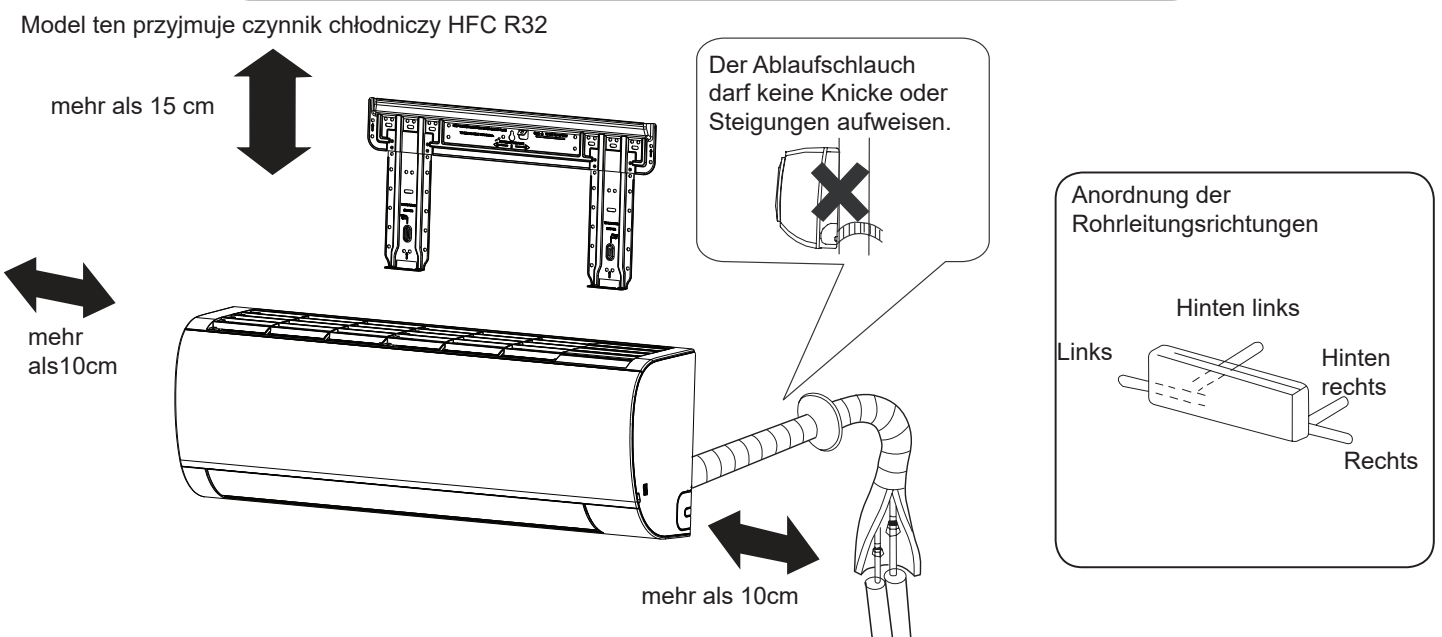

Ist der linke Abflussschlauch zu nutzen, dann stellen Sie sicher, dass das Loch ausreichend groß ist.



Beim Innengerät muss der Abstand zwischen Gerät und Boden mindestens 2 m betragen.

Beziehen Sie die Angaben auf das von Ihnen erworbene Gerät. Die obige Abbildung dient nur als Referenz.

Installation des Innengeräts

1 Anbringen der Montageplatte und Positionieren der Wandbohrung

Beim ersten Befestigen der Montageplatte

1. Nivellieren Sie die Wandplatte anhand von in der Nähe befindlichen Säulen oder Stürzen, und fixieren Sie sie vorerst nur mit einem Stahl Nagel.
2. Überprüfen Sie noch einmal die korrekte Ausrichtung der Platte, indem Sie von der Mitte der Platte ein Gewicht an einer Schnur herunterhängen lassen. Befestigen Sie die Platte anschließend mit dem Montagestahlnagel.
3. Messen Sie die Position für die Wandbohrung A/C mit einem Messband aus.

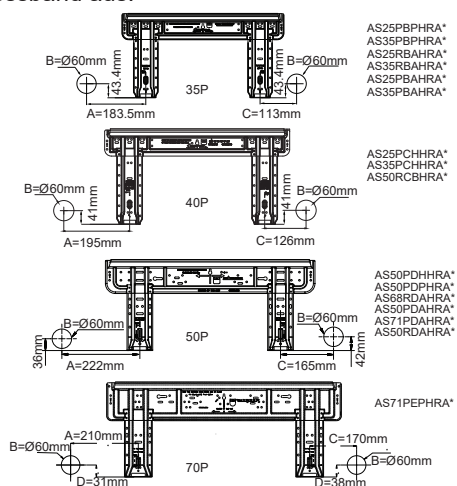

Nach Anbringen der Montageplatte

- Befestigen Sie eine Montagestange (nicht im Lieferumfang enthalten) an Seitenstange und Sturz, und befestigen Sie die Platte an der montieren Montagestange.
- Die Position der Wandbohrung entnehmen Sie bitte dem vorhergehenden Abschnitt „Beim ersten Befestigen der Montageplatte“.

2 Bohren einer Öffnung in die Wand und Einpassen der Rohröffnungsabdeckung

- Bohren Sie eine Öffnung mit 60 mm Durchmesser und leichtem Gefälle in die Außenwand.
- Installieren Sie die Rohröffnungsabdeckung, und versiegeln Sie diese anschließend mit Spachtelmasse..

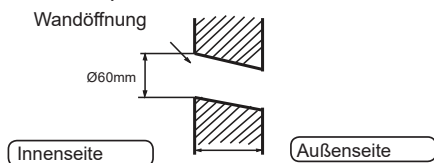

(Querschnitt durch die Wandöffnung) (G) Rohrleitungsöffnung

3 Installation des Außengeräts

Rohrverlegung

[Rohrführung nach hinten]

- Verlegen Sie die Rohre und den Ablaufschlauch, und befestigen Sie diese anschließend mit dem Klebeband.

[Verrohrung links, links hinten]

- Für die Rohrführung nach links entfernen Sie den Deckel für die

Rohrleitung links mit einer Zange.

- Biegen Sie die Rohre bei einer Rohrführung nach hinten links in Richtung der Bohrungsmarkierung für die Rohrführung nach hinten links, die auf der Wärmeisolierung markiert ist.

1. Schieben Sie den Ablaufschlauch in die Öffnung der Wärmeisolierung des Innengeräts.
2. Führen Sie das elektrische Innen- bzw. Außenkabel durch die Rückseite des Innengeräts, und ziehen Sie es an der Vorderseite heraus. Verbinden Sie die Kabel anschließend.
3. Beschichten Sie die Dichtfläche der Bördelung mit Kältemittel-Schmiermittel, und verbinden Sie die Rohre. Bedecken Sie das Verbindungsstück sorgfältig mit der Wärmeisolierung, und befestigen Sie diese gut mit Klebeband.

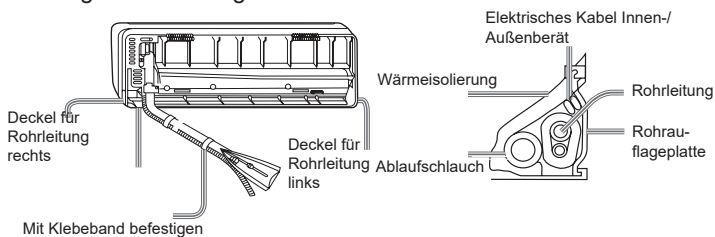

- Elektrische Innen- und Außenkabel und der Ablaufschlauch müssen mittels Schutzklebeband mit den Kältemittelleitungen verbunden sein.

[Verrohrung in der anderen Richtung]

- Entfernen Sie mit einer Zange den Deckel für die Rohrleitung gemäß der Rohrleitungsrichtung, und biegen Sie das Rohr entsprechend der Position der Wandöffnung. Achten Sie beim Biegen der Rohre darauf, diese nicht zu zerbrechen.
- Schließen Sie zuvor das elektrische Außen- bzw. Innenkabel an, und ziehen Sie anschließend den mit der Wärmeisolierung verbundenen Teil heraus.

Befestigen des Gehäuses des Innengeräts

- Hängen Sie das Gerätegehäuse in die oberen Kerben der Montageplatte ein. Schieben Sie das Gehäuse von rechts nach links, um zu prüfen, ob es sicher befestigt ist.
- Um das Gehäuse an der Montageplatte zu befestigen, heben Sie es schräg von unten an und lassen es senkrecht nach unten ab.

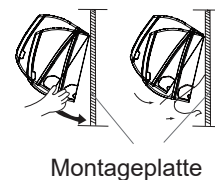

Abnehmen des Innengerätegehäuses

- Beim Abnehmen des Innengerätes das Gehäuse anheben und es leicht an der Unterseite leicht nach vorn kippen. Dann die Einheit schräge anheben, bis sie sich von der Montageplatte abheben lässt.

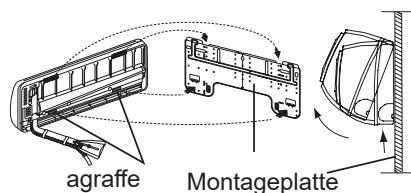

4 Anschließen des elektrischen Innen-/Außenkabels

Entfernen der Kabelabdeckung

- Nehmen Sie die Abdeckung der Anschlussklemme in der unteren rechten Ecke des Innengeräts ab, und entfernen Sie die Kabelabdeckung durch Lösen der Schrauben.

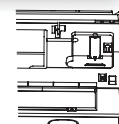

Bei Anschluss des Kabels nach erfolgter Installation des Innengeräts

1. Führen Sie das Kabel von außerhalb des Raums durch die linke Seite der Wandöffnung, in der sich die Rohrleitung befindet.
2. Ziehen Sie das Kabel an der Vorderseite heraus, und schließen Sie es mit ausreichender Reserve (Kabelschleufe) an.

Bei Anschluss des Kabels vor der Installation des Innengeräts

- Führen Sie das Kabel an der Rückseite des Geräts ein, und ziehen Sie es an der Vorderseite heraus.
- Lockern Sie die Schrauben, und führen Sie die Kabelenden vollständig in die Anschlussklemme ein, dann ziehen Sie die Schrauben wieder an.
- Ziehen Sie leicht an dem Kabel, um eine ordnungsgemäße Befestigung sicherzustellen.
- Versäumen Sie niemals, das angeschlossene Kabel mit der Kabelabdeckung zu sichern.

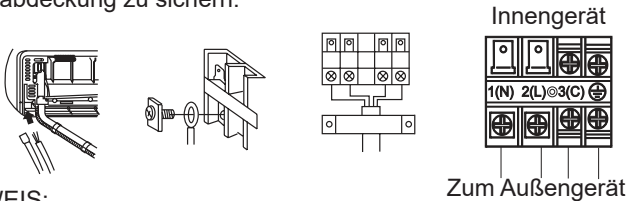

HINWEIS:

Überprüfen Sie beim Anschließen des Kabels die Anschlussklemmennummern von Innen- und Außengerät sorgfältig. Bei nicht sachgemäßer Verkabelung ist kein einwandfreier Betrieb möglich, und es können Defekte auftreten.

Anschlussleitungen	4G1.0mm ²
--------------------	----------------------

1. Wenn das Netzkabel beschädigt ist, muss es vom Hersteller, einem Servicepartner oder einer ähnlich qualifizierten Person ausgewechselt werden. Der Anschlusskabeltyp ist HO7RN-F.
2. Im Falle einer defekten Sicherung auf der Leiterplatte ersetzen Sie diese mit einer Sicherung vom Typ T. 3,15 A/250 V Wechselstrom (Innenbereich).
3. Die Verkabelung muss dem örtlichen Verkabelungsstandard entsprechen.
4. Nach der Installation muss der Netzstecker leicht zugänglich sein.
5. In die feste Verkabelung muss ein Schutzschalter eingebaut werden. Als Schutzschalter ist ein allpoliger Schalter zu verwenden, und die Entfernung zwischen seinen beiden Kontakten muss mindestens 3 mm betragen.

5 Stromversorgungsinstallation

- Die Stromversorgung darf ausschließlich für das Klimagerät verwendet werden.
- Bringen Sie bei der Installation eines Klimageräts an einem feuchten Standort einen Fehlerstromschutzschalter an.
- Verwenden Sie für die Installation an anderen Standorten, so weit möglich, einen Schutzschalter.

6 Schneiden und Bördeln der Rohrleitungen

- Das Schneiden der Rohre wird mit einem Rohrschneider durchgeführt, und Grate müssen entfernt werden.
- Nach dem Einsetzen der Bördelmutter wird die Bördelung durchgeführt.

	Bördelwerkzeug	Herkömmliches Bördelwerkzeug	
		Kupplungstyp	Kupplungstyp (starrer Typ)
A	0-0,5 mm	1,0-1,5 mm	1,5-2,0 mm

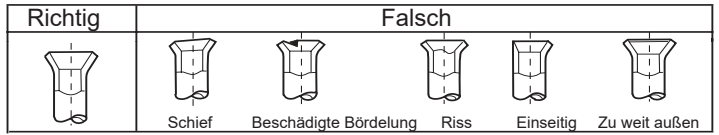
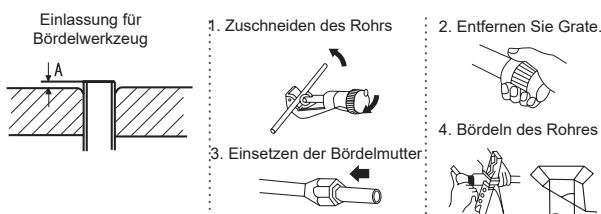

7 Ablauf

- Installieren Sie den Ablaufschlauch mit durchgehendem Gefälle.
- Installieren Sie den Ablaufschlauch nicht wie unten abgebildet.

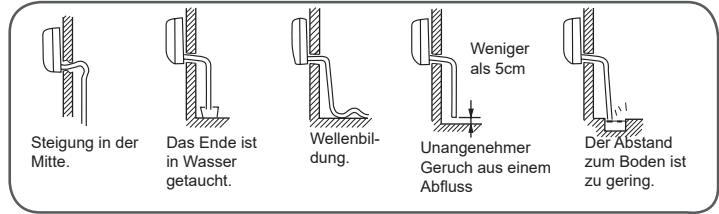

- Füllen Sie Wasser in die Ablaufwanne des Innengeräts, und vergewissern Sie sich, dass der Ablauf nach außen zuverlässig funktioniert.

- Falls der angeschlossene Ablaufschlauch sich in einem Raum befindet, statten Sie ihn unbedingt mit einer Wärmeisolation aus.

8 Ablauf

Codeanzeige	Problembeschreibung	Analysieren und Diagnostizieren
E1	Ausfall des Raumtemperatursensors	Fehlerhafter Anschluss Fehlerhafter NTC-Widerstand
E2	Fehlerhafter Wärmeaustauschsensoren	Fehlerhafte Leiterplatte
E4	EEPROM-Fehler Innengerät	EEPROM-Datenfehler EEPROM-Defekt Fehlerhafte Leiterplatte
E7	Kommunikationsfehler zwischen Innen- und Außengerät	Signalübertragungsfehler zwischen Innen- und Außengerät aufgrund eines Verkabelungsfehlers Fehlerhafte Leiterplatte
E14	Defekter Ventilatormotor des Innengeräts	Betriebsstopp aufgrund eines Drahtbruchs im Ventilatormotor Betriebsstopp aufgrund des Bruchs der Hauptkabel des Ventilatormotors Erkennungsfehler aufgrund fehlerhafter Leiterplatte des Innengeräts

9 Installationsüberprüfung und Testbetrieb





- Erklären Sie unseren Kunden den Betrieb anhand der Bedienungsanleitung.

Checkliste für den Testbetrieb

- Setzen Sie ein Häkchen ✓ in die Kästchen.
- Tritt Gas aus der Rohrverbindung aus?
- Ist die Rohrverbindung wärmeisoliert?
- Sind die Anschlussleitungen von Innen- und Außengerät fest an den Klemmenblock angeschlossen?
- Sind die Anschlussleitungen von Innen- und Außengerät gut befestigt?
- Funktioniert der Ablauf einwandfrei?
- Ist die Erdung sicher angeschlossen?
- Ist das Innengerät sicher befestigt?
- Hält die Spannung der Stromversorgung die Vorschriften ein?
- Treten Geräusche auf?
- Leuchtet die Lampe ordnungsgemäß?
- Funktionieren Kühlung und Heizung (bei Wärmepumpe) ordnungsgemäß?
- Funktioniert die Regelung der Raumtemperatur ordnungsgemäß?

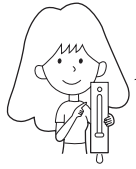
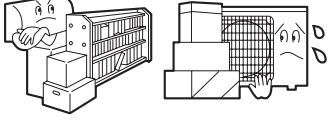

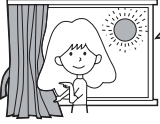
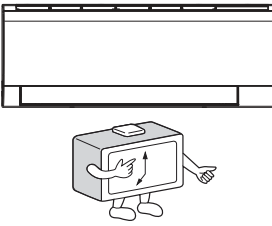
Wartung

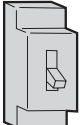
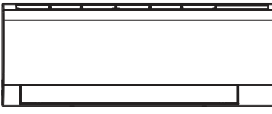
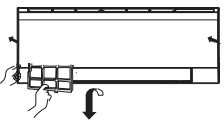
Intelligente Verwendung des Klimageräts

<p>Stellen Sie eine angemessene Raumtemperatur ein.</p>  <p>Angemessene Temperatur</p>	<p>Blockieren Sie Lufteinlass und Luftauslass nicht.</p> 	<p>Fernbedienung</p> <p>Verwenden Sie kein Wasser. Wischen Sie die Fernbedienung mit einem trockenen Tuch ab. Verwenden Sie keinen Glasreiniger oder chemische Reinigungstücher.</p> 	<p>Gehäuse des Innengeräts</p> <p>Wischen Sie das Klimagerät mit einem weichen und trockenen Tuch ab. Verwenden Sie bei hartnäckigen Flecken einen in Wasser gelösten Neutralreiniger. Wringen Sie das Tuch vor dem Abwischen aus, und wischen Sie den Reiniger vollständig ab.</p> 
<p>Schließen Sie während des Betriebs Türen und Fenster.</p>  <p>Vermeiden Sie direkte Sonneneinstrahlung im Kühlbetrieb durch Vorhänge oder Jalousien.</p>	<p>Verwenden Sie den Timer auf effiziente Weise.</p> 	<p>Folgende Mittel dürfen nicht zur Reinigung verwendet werden.</p>  <p>Verwenden Sie zur Reinigung des Geräts keine jede Chemikalien oder chemisch behandelte Tücher. Verwenden Sie zur Reinigung des Geräts keine Benzol, Farbverdünner, Polierpulver oder andere Lösungsmittel. Sie können zu Rissen oder Verformungen der Kunststoffoberflächen führen.</p> <p>Über 40 °C (104 °F) heißes Wasser kann zu Verfärbungen oder Verformungen führen.</p>	
<p>Wenn das Gerät längere Zeit nicht gebraucht wird, schalten Sie die Stromversorgung ab.</p>  <p>AUS</p>	<p>Verwenden Sie die Lüftungsschlitze auf effiziente Weise.</p> 	<p>Reinigung des Luftfilters</p> <ol style="list-style-type: none"> Öffnen Sie das Einlassgitter, indem Sie es anheben. Nehmen Sie den Filter heraus. Drücken Sie die Führung in der Mitte des Filters leicht nach oben, bis er sich aus der Halterung löst, und nehmen Sie den Filter nach unten heraus. Reinigen Sie den Filter. Verwenden Sie einen Staubsauger zum Entfernen von Staub, oder waschen Sie den Filter mit Wasser. Lassen Sie den Filter nach dem Waschen an einem schattigen Ort vollständig trocknen. Setzen Sie den Filter wieder ein. Setzen Sie den Filter genau ein, sodass die Markierung FRONT nach vorne zeigt. Stellen Sie sicher, dass der Filter fest in der Halterung sitzt. Wenn die Filter rechts und links nicht korrekt eingesetzt werden, kann dies zu Defekten führen. Schließen Sie das Einlassgitter.  <p>Once every two weeks</p>	

Fehlerbehebung

Überprüfen Sie folgende Punkte, bevor Sie sich an den Kundendienst wenden.

	Problem	Ursache und Ausgangskontrollen	Phänomenon	Cause or check points
Normale Leistungsüberprüfung	Das System startet nicht sofort neu.	<ul style="list-style-type: none"> Wenn das Gerät abgeschaltet wird, startet es erst nach 3 Minuten neu, um das System zu schützen. Wenn das Stromkabel herausgezogen und wieder angesteckt wird, schaltet sich die Schutzschaltung für 3 Minuten ein, um das Klimagerät zu schützen. 	<p>Normale Leistungsüberprüfung</p> <p>Dunst oder Dampf wird ausgestoßen.</p>  <p>Im Entfeuchtungsbetrieb kann die Ventilatorgeschwindigkeit nicht verändert werden.</p>	<ul style="list-style-type: none"> Während des Kühl- oder Entfeuchtungsbetriebs entweicht möglicherweise Dunst aus dem Innengerät. Dies tritt aufgrund der plötzlichen Abkühlung der Luft auf. Wenn die Raumtemperatur im Entfeuchtungsbetrieb +2 °C unter der Temperatureinstellung liegt, läuft das Gerät unabhängig von der Ventilatoreinstellung intermittierend mit geringer Geschwindigkeit.
	Ein lautes Geräusch ist zu hören	<ul style="list-style-type: none"> Während das Gerät in Betrieb ist, oder wenn es ausgeschaltet wird, ist möglicherweise ein rauschendes oder gluckerndes Geräusch zu hören. Erst 2 bis 3 Minuten, nachdem das Gerät gestartet wurde, wird das Geräusch lauter. (Das Geräusch wird durch den Fluss des Kühlmittels im System erzeugt.) Während das Gerät in Betrieb ist, ist möglicherweise ein knackendes Geräusch zu hören. Dieses Geräusch wird durch das Gehäuse erzeugt, das sich aufgrund von Temperaturänderungen ausdehnt oder zusammenzieht. Wenn ein lautes Geräusch aus der Luftausblasrichtung kommt, während das Gerät in Betrieb ist, ist der Luftfilter möglicherweise stark verschmutzt. 		
	Es werden Gerüche erzeugt.	<ul style="list-style-type: none"> Dies ist der Fall, da das System Gerüche aus dem Innenbereich, wie z. B. den Geruch von Möbeln, Farbe oder Zigaretten, zirkuliert. 	<p>Mehrfachprüfung</p> <p>Schlechte Kühlleistung</p> 	<ul style="list-style-type: none"> Ist der Luftfilter verschmutzt? Normalerweise sollte er alle 15 Tage gereinigt werden. Gibt es vor der Luftzuführung und dem Luftaustritt irgendwelche Hindernisse? Wurde die Temperatur korrekt eingestellt? Sind Türen oder Fenster geöffnet? Kommt es durch das Fenster während des Kühlbetriebs zu direkter Sonneneinstrahlung? (Ziehen Sie einen Vorhang vor) Gibt es während des Kühlbetriebs zu viele Wärmequellen oder sind zu viele Personen im Raum?







Vorsicht

⚠️ WARNUNG

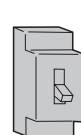
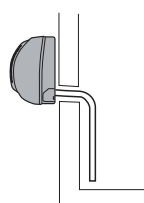
Wenden Sie sich hinsichtlich der Installation an eine Verkaufsfiliale oder einen Serviceshop.

Versuchen Sie nicht, das Klimagerät selbst zu installieren, da eine unsachgemäße Durchführung zu Stromschlägen, Bränden und Wasserleckagen führen kann.

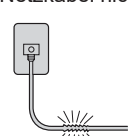
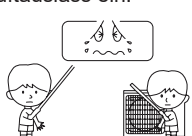
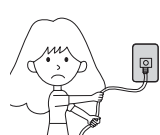
⚠️ WARNUNG

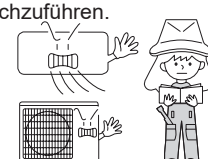
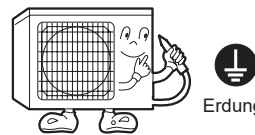
<p>Wenn Betriebsstörungen wie Brandgeruch auftreten, stoppen Sie sofort den Betrieb, und wenden Sie sich an die Verkaufsfiliale.</p>  <p>AUS</p> <p>STRIKT EINZUHALTEN</p>	<p>Verwenden Sie eine eigene Stromversorgung mit einem Schutzschalter.</p> 	<p>Vergewissern Sie sich, dass der Ablauf sicher installiert ist.</p>  <p>STRIKT EINZUHALTEN</p>	
<p>Verbinden Sie das Netzkabel vollständig mit dem Auslass.</p>  <p>STRIKT EINZUHALTEN</p>	<p>Verwenden Sie die geeignete Spannung.</p>  <p>STRIKT EINZUHALTEN</p>	<p>1. Verlängern oder verkürzen Sie das Netzkabel nicht. 2. Installieren Sie das Gerät nicht an einem Ort, an dem unter Umständen brennbares Gas austreten kann. 3. Setzen Sie das Gerät keinen Wasser- oder Öldämpfen aus.</p> <p>VERBOTEN</p>	
<p>Verwenden Sie das Netzkabel nicht im aufgewickelten Zustand.</p>  <p>VERBOTEN</p>	<p>Achten Sie darauf, dass das Netzkabel nicht beschädigt wird.</p>  <p>VERBOTEN</p>	<p>Führen Sie keinesfalls Objekte in den Lufteinlass oder Luftauslass ein.</p>  <p>VERBOTEN</p>	
<p>Stoppen Sie den Betrieb nicht durch Ziehen des Netzsteckers usw.</p>  <p>VERBOTEN</p>	<p>Richten Sie den Luftstrom nicht direkt auf Personen, insbesondere nicht auf Kleinkinder oder ältere Personen.</p>  <p>VERBOTEN</p>	<p>Versuchen Sie nicht, selbst Reparaturen oder Umbauten durchzuführen.</p> 	<p>Schließen Sie das Erdungskabel an.</p>  <p>Erdung</p>

⚠️ ACHTUNG!

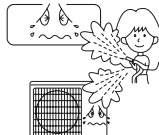
<p>Verwenden Sie das Gerät nicht für die Lagerung von Lebensmitteln, Kunstgegenständen, Präzisionsausrüstung, zur Zucht oder zum Anbau.</p>  <p>VERBOTEN</p>	<p>Sorgen Sie gelegentlich für Frischluftzufuhr, insbesondere dann, wenn zur selben Zeit ein Gasgerät in Betrieb ist.</p>  <p>STRIKT EINZUHALTEN</p>	<p>Betätigen Sie den Schalter nicht mit nassen Händen.</p>  <p>VERBOTEN</p>
<p>Installieren Sie das Gerät nicht in der Nähe eines Kamins oder eines Heizgeräts.</p>  <p>VERBOTEN</p>	<p>Überprüfen Sie den Zustand des Installationsuntergrunds.</p>  <p>VERBOTEN</p>	<p>Gießen Sie kein Wasser zur Reinigung auf das Gerät.</p>  <p>VERBOTEN</p>
<p>Setzen Sie Pflanzen oder Tiere nicht dem direkten Luftstrom aus.</p>  <p>VERBOTEN</p>	<p>Stellen Sie keine Gegenstände auf das Gerät, und klettern Sie nicht auf das Gerät.</p>  <p>VERBOTEN</p>	<p>Stellen Sie keine Blumenvase oder Wasserbehälter auf das Gerät.</p>  <p>VERBOTEN</p>

Vorsicht

- Blockieren oder bedecken Sie das Lüftungsgitter des Klimageräts nicht. Stecken Sie keine Finger oder Gegenstände in den Einlass/Auslass und die Schwenklamellen.
- Dieses Gerät ist für Personen (einschl. Kinder) mit eingeschränkten physischen, sensorischen oder psychischen Fähigkeiten nur dann geeignet, wenn eine angemessene Aufsicht oder ausführliche Anleitung zur Benutzung der Gefriertruhe durch eine verantwortliche Person sichergestellt ist. Achten Sie darauf, dass Kinder nicht mit dem Gerät spielen.

Technische Daten:

- Der Kühlkreislauf ist lecksicher.

Das Gerät ist unter folgenden Bedingungen betriebsfähig :

1. Umgebungstemperaturbereich :

Kühlbetrieb	Innen	Maximum: D.B/W.B 35°C/24°C Minimum: D.B/W.B 21°C/15°C
	Außen	Maximum: D.B/W.B 43°C/26°C Minimum: D.B -20°C
Heizbetrieb	Innen	Maximum: D.B 27°C Minimum: D.B 10°C
	Außen	Maximum: D.B/W.B 24°C/18°C Minimum: D.B -20°C Minimum: D.B -30°C (nur für die nordische Einheit)

2. Wenn das Netzkabel beschädigt ist, muss es vom Hersteller, einem Servicepartner oder einer ähnlich qualifizierten Person ausgewechselt werden.
3. Im Falle einer defekten Sicherung auf der Leiterplatte des Innengeräts ersetzen Sie diese mit einer Sicherung des Typs T. 3,15 A/250 V. Im Falle einer defekten Sicherung auf der Leiterplatte des Außengeräts ersetzen Sie diese mit einer Sicherung des Typs T. 25 A/250 V.
4. Die Verkabelung muss dem örtlichen Verkabelungsstandard entsprechen.
5. Nach der Installation muss der Netzstecker leicht zugänglich sein.
6. Altbatterien müssen sachgemäß entsorgt werden.
7. Das Gerät darf nicht von kleinen Kindern oder gebrechlichen Personen ohne Aufsicht bedient werden.
8. Achten Sie darauf, dass kleine Kinder nicht mit dem Gerät spielen.
9. Verwenden Sie den zum Netzkabel passenden Netzstecker.
10. Der Netzstecker und das Verbindungskabel müssen dem örtlichen Standard entsprechen.
11. Schalten Sie zum Schutz der Einheiten zuerst die Wechselstromversorgung ab, und schalten Sie frühestens 30 Sekunden später die Stromversorgung ab.

DE

Adresse: Haier Industrial Park, Haier Road, Hi-Technology Zone,
Qingdao City, Shandong Province, P.R. China

Kontakt: TEL +86-532-8893-7937

Website: www.haierhvac.eu

Índice

ADVERTÊNCIA.....	1
Peças e Funções.....	3
Funcionamento.....	4
Instalação da unidade interna	10
Manutenção.....	13
Cuidados	14
Resolução de problemas.....	15

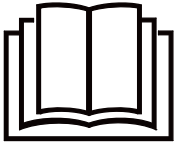

Leia as precauções contidas neste manual antes de iniciar a operação da unidade.



Este aparelho está cheia de R32.

Mantenha este manual em um lugar onde você possa encontrá-lo facilmente.

ADVERTÊNCIA

- Não use meios de acelerar o processo de descongelamento ou de limpeza, além dos recomendados pelo fabricante.
- O aparelho deve ser instalado em um quarto sem fontes de ignição que se operam continuamente (por exemplo: fogo nu, um aparelho de gás operacional ou um aquecedor elétrico de funcionamento).
- Não se furar ou queimar.
- Esteja ciente de que os refrigerantes podem não conter um odor.
- O aparelho deve ser instalado, operado e mantido numa sala com uma área maior do que 3m².
- Se o cabo de alimentação esteja danificado, deve ser substituído pelo fabricante ou agente autorizado ou pessoal qualificado de modo a evitar situações de risco.
- Este aparelho pode ser usado por crianças de 8 anos e acima e pessoas com reduzidas capacidades físicas, sensoriais ou mentais ou falta de experiência e conhecimento sem que tenham recebido supervisão ou instrução relacionada a utilização do aparelho de forma segura e tenham compreendido os riscos envolvidos. As crianças não devem brincar com o aparelho. Limpeza e manutenção pelo usuário não deve ser feita por crianças sem supervisão.
- O método de fiação deve estar em conformidade com o padrão de fiação local.
- O tipo de cabo de conexão usado é o cabo H07RN-F.
- Todos os cabos devem ser qualificados por norma europeia. Deve ser assegurado que o cabo de ligação à terra é o último cabo a ser rompido em caso de quebra de cabos de ligação durante a instalação.
- O disjuntor do ar condicionado deve ser interruptor de todos os pólos; com um mínimo de 3mm de distância entre os espaços de ponto de contacto. Este modo de desconexão deve ser incorporado na fiação.
- Assegure-se que a instalação seja feita de acordo com a regulamentação local de fiação por pessoas profissionais.
- Certifique-se ligação à terra está correto e confiável.
- Certifique-se de instalar um disjuntor de fuga à terra do circuito.
- Não use um refrigerante diferente daquele indicado na unidade externa (R32) ao instalar, mover ou reparação. Uso de outros refrigerantes pode causar problemas ou danos à unidade e pessoais.



Dieses Gerät enthält eine UV-C-Lampe.

ADVERTÊNCIA

- Leia as instruções de manutenção antes de abrir o aparelho.
- Irritação nos olhos ou na pele pode resultar da exposição da entrada de ar superior e da parte interna. Durante a retirada e colocação do filtro de ar para manutenção, certifique-se de que a energia esteja desligada antes de se aproximar do produto.
- As barreiras UV-C com o símbolo de perigo de radiação ultravioleta não devem ser removidas.
- Aparelhos que estão obviamente danificados não devem ser operados.
- Não opere lâmpadas UV-C fora do aparelho.
- O aparelho deve ser desligado da fonte de alimentação antes de substituir ou limpar ou fazer outra manutenção da lâmpada UV-C.
- O tipo de lâmpada UV-C é 0011022283A/0011012908.
- Os painéis frontais com o símbolo de perigo de radiação ultravioleta com radiação UV-C são fornecidos com um interruptor hall para interromper a energia das lâmpadas UV-C para sua segurança. Não substitua o interruptor do hall por um ímã e outro material semelhante.
- Antes de abrir os painéis frontais com o símbolo de perigo de radiação ultravioleta para a realização da manutenção do usuário, é recomendável desligar a energia.
- Se a lâmpada UV-C estiver danificada, deve ser substituída pelo fabricante, seu agente de serviço ou pessoa igualmente qualificada para evitar um perigo.
- O uso não intencional do aparelho ou danos à caixa podem resultar no escape de radiação UV-C perigosa. A radiação UV-C pode, mesmo em pequenas doses, causar danos aos olhos e à pele.
- Esta função está disponível para os seguintes modelos:
AS25PBPHRA-PRE AS25PBAHRA-PRO AS25PCHHRA-NR AS25PBPHRA-BH AS25PBPHRA-S
AS35PBPHRA-PRE AS35PBAHRA-PRO AS35PCHHRA-NR AS35PBPHRA-BH AS35PBPHRA-S
AS50PDPHRA-PRE AS50PDAHRA-PRO AS50PDHHRA-NR AS50PDPHRA-BH AS50PDPHRA-S
AS71PEPHRA-PRE AS71PDAHRA-PRO

Peças e Funções

Unidade interior

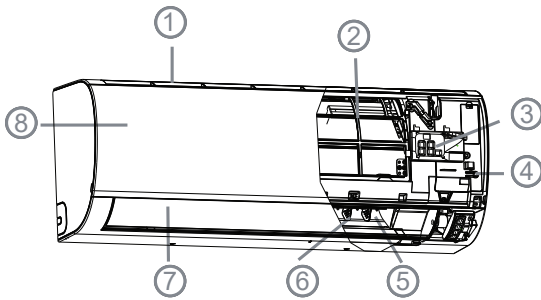

1. Entrada
2. Filtro de Purificação do Ar (internal)
3. Tábua de Display (internal)
4. Emergência
5. Saída
6. Grade vertical (ajuste o fluxo do ar para esquerda)
7. Aba horizontal (Ajuste o fluxo do ar para cima e baixo Não ajuste manualmente)
8. Grade de entrada

Tábua de Display

1. Receptor de sinal remoto
2. Display de temperatura ambiental
3. Wi-Fi
4. Indicador de modo de operação (Ilumina quando o compressor é ligado.)

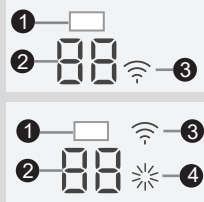

La griglia di ingresso effettiva può variare rispetto a quella mostrata nel manuale a seconda del prodotto acquistato.

Unidade exterior

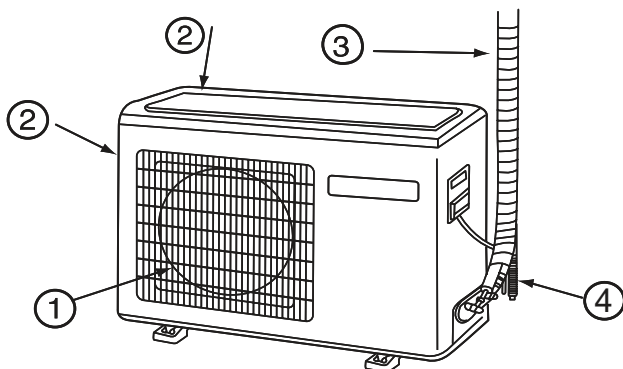

1. SAÍDA
2. ENTRADA
3. TUBO DE CONEXÃO E CABOS ELÉTRICOS
4. MANGUEIRAS DE DRENAGEM

A imagem acima funciona apenas como referência, podendo a sua unidade ser diferente de acordo como modelo adquirido.

Comando

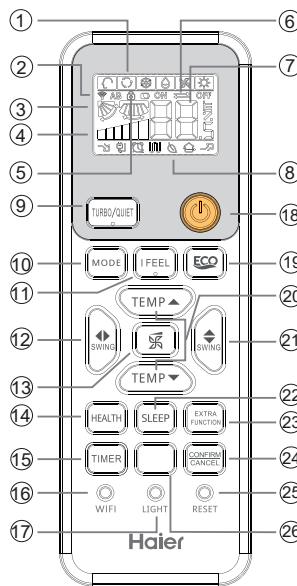

8. Visualização de outras funções

Modo de funcionamento	QUIET (Silêncio)	SLEEP (Dormir)	ECO	HEALTH (Saudável)	TURBO (Intenso)
Comando					

9. Botão de TURBO/QUIET (INTENSO/SILENCIOSO)
10. Botão de MODE
11. Botão de I FEEL
12. Botão de SWING esquerda/direita
13. Botão de FAN SPEED (Ventilador)
14. Botão de HEALTH (Saudável)
15. Botão de TIMER
16. Botão de WIFI
17. Botão de LIGHT (Luz)
18. Botão de POWER ON/OFF
19. Botão de ECO
20. Botão de TEMP (Temperatura)
21. Botão de SWING cima/baixo
22. Botão de SLEEP
23. Botão de EXTRA FUNCTION

1. Visualização

Modo de funcionamento	AUTO	COOL	DRY	FAN	HEAT
Comando					

2. Visualização do sinal de envio
3. Visualização de Oscilação
4. Visualização velocidade ventilador
5. Visualização LOCK (Bloqueio)
6. Visualização TIMER OFF (temporizador desligado)
7. Visualização TEMP (Temperatura)

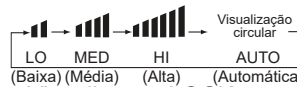

23. Botão de EXTRA FUNCTION
Função extra: A-B jarda ---> Posição de ar saudável 1 ---> Posição de ar saudável 2 ---> 10°C de aquecimento (Se não existir um botão de 10°C) ---> °F/°C transformar
24. Botão de CANCEL/CONFIRM (Cancelar/confirmar)
Função: definição e cancelamento do temporizador e de outras funções
25. Botão de RESET (Restabelecer)
Quando ocorrer uma anomalia no controlo remoto, prima este botão durante 3s para reiniciar o controlo remoto.
26. Botão 10 °C tem função de aquecimento especial: manutenção de 10 grau de aquecimento / Botão de SELF CLEAN

Carregar pilhas

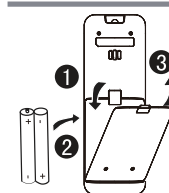

1. Retire a tampa das pilhas;
2. Carregue as pilhas como demonstrado. 2 pilhas R-03, botão de reset (cilindro); Confirme que carrega as pilhas corretamente "+ / " - ";
3. Coloque a tampa novamente.

Nota:

- A distância entre a cabeça de transmissão do sinal e o recetor deverá ser até 7 metros, sem nenhum obstáculo.
- Quando lâmpadas do tipo fluorescente e eletrônicas ou telefones sem fios estão instalados no mesmo espaço, a recepção do sinal é dificultada, pelo que a distância entre o comando e a unidade interna deverá ser mais curta.
- Um ecrã de visualização preenchido ou pouco claro indica que as pilhas já estão desgastadas. Por favor mude as pilhas.
- Se o comando não funcionar normalmente, por favor retire as pilhas e recarregue alguns minutos mais tarde.

Dicas:

Remova as pilhas no caso de a unidade ficar em desuso durante um longo período de tempo. Se o visualizador estiver ativo depois de retirar as pilhas, prima o botão RESET.

Funcionamento

Funcionamento base

Comando

1. Ligar unidade

Prima ON/OFF no comando, a unidade liga-se.

2. Selecionar modo de funcionamento

Premir o botão MODE: cada vez que é premido, o modo muda da seguinte forma:

Modo AUTO ---> Modo de arrefecimento ---> Modo DRY ---> Modo FAN ---> Modo de aquecimento

3. Selecionar definição de temperatura

Prima  / 

 Cada vez que premir vai aumentar a temperatura 1 °C. Se mantiver o botão pressionado, a temperatura sobe mais depressa.

 Cada vez que premir vai diminuir a temperatura 1 °C. Se mantiver o botão pressionado, a temperatura desce mais depressa.

Seleciona uma temperatura desejada.

4. Seleção da velocidade de ventilador

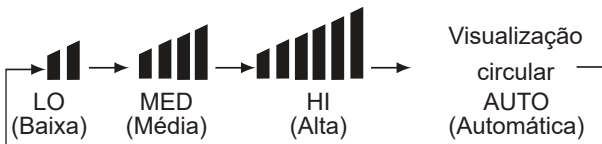

Prima o botão FAN. Cada vez que premir, a mudança faz-se da seguinte forma:

Comando:

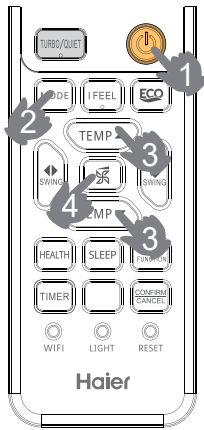

O ar condicionado está a funcionar segundo a velocidade indicada. Quando FAN está definida para AUTO, o aparelho ajusta automaticamente a velocidade de acordo com a temperatura ambiente.



HEAT (Aquec.)		No modo HEAT, o ar quente vai ser emitido depois de um curto período de tempo devido à função de prevenção de corrente de ar fria.
FAN (Ventilador)		No modo de operação FAN, a unidade não vai funcionar sob o modo COOL ou HEAT, apenas sob o modo FAN. AUTO não está disponível no modo FAN e as configurações de temperaturas estão desativas. Quando FAN é configurada para AUTO, o aparelho ajusta automaticamente a velocidade do ventilador de acordo com a temperatura ambiente. No modo FAN, a operação SLEEP não está disponível.

Função de emergência e função de teste

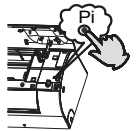

Modo Emergência:

- Use esta função apenas em caso do controlo remoto estar com defeito ou perdido, e com a função de execução de emergência, o ar condicionado pode funcionar automaticamente por algum tempo.
- Quando o botão de operação de emergência é pressionado, o som "Pi" é ouvido uma vez, o que significa o início desta operação.
- Quando o botão de fonte de alimentação for ligado pela primeira vez e a operação de emergência começar, a unidade irá funcionar automaticamente nos seguintes modos:



Temperatura do quarto	Temperatura designada	Modo de TEMP	velocidade do ventilador	Modo operacional
Acima 24 °C	24 °C	Nee	AUTO	COOL
Abaixo 24 °C	24 °C	Nee	AUTO	HEAT

- É impossível alterar as configurações de temperatura e velocidade da ventilador, também não é possível funcionar no modo desumidificação ou temporizador.

Modo de funcionamento	Comando	Nota
AUTO		Sob o modo de funcionamento AUTO, o aparelho escolhe automaticamente COOL ou HEAT de acordo com a temperatura ambiente. Quando o ventilador está definido para AUTO, o aparelho ajusta automaticamente a velocidade de acordo com a temperatura ambiente.
COOL (Arrefec.)		Arrefece apenas a unidade. Não tem display nem funções relacionadas com aquecimento.
DRY (Desum.)		No modo DRY, quando a temperatura ambiente é inferior à configurada + 2 °C, a velocidade do ventilador é ajustada para LOW, independentemente das configurações para o ventilador.

Função de teste:

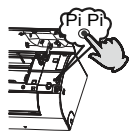

O botão de operação de teste é o mesmo que o botão de emergência.

- Use este botão no teste de funcionamento quando a temperatura do quarto estiver abaixo de 16°C, não utilize em funcionamento normal.
- Continue a pressionar o botão de funcionamento de teste por mais de 5 segundos. Depois de ouvir o som de "Pi" duas vezes, solte o dedo do botão: o funcionamento de arrefecimento começa com a velocidade do fluxo de ar "Hi".



Funcionamento

SLEEP confortável (Modo Noite)

Ao premir o botão , no comando aparece , onde pode aceder à função dormir. Prima novamente o botão  para cancelar a função.



Modo operacional

1. No modo de COOL, DRY (Arrefec./ Desum.)

Depois de 1 hora do início do modo de (Noite), a temperatura sobe 1°C em relação à temperatura pré-definida. Após mais 1 hora, a temperatura aumenta mais 1°C. A unidade vai funcionar por mais 6 horas e depois parará, como a temperatura é mais alta do que a temperatura pré-definida, a temperatura ambiente do quarto será ideal para o seu sono.

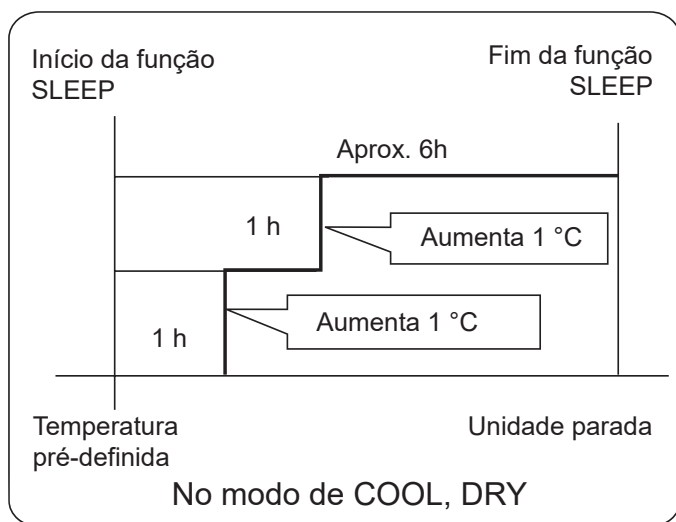

2. No modo de HEAT (Aquecimento)

Depois de 1 hora de inicialização do modo de SLEEP, a temperatura vai reduzir a 2 °C em relação à temperatura pré-definida. Após mais 1 hora, a temperatura vai diminuir mais 2°C. Após 3 horas, a temperatura aumenta mais 1°C. A unidade funcionará por mais 3 horas e depois parará. A temperatura será mais baixa do que a temperatura pré-definida, permitindo uma noite tranquila e um sono de qualidade.

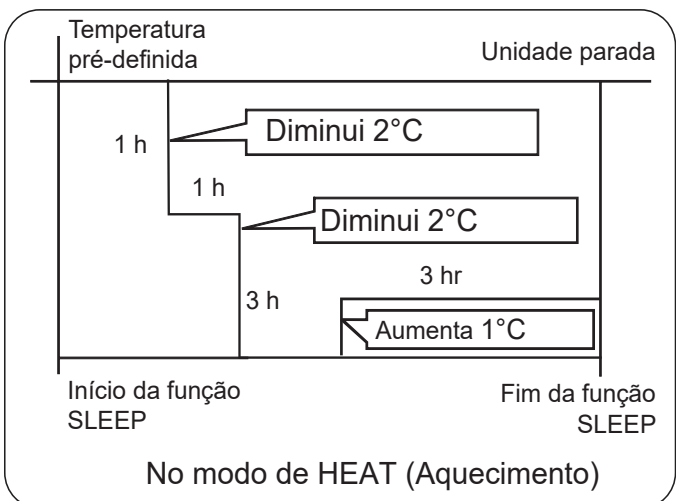

3. No modo de AUTO

A unidade opera no modo de Noite correspondente, que

adapta para o modo de operação selecionada automaticamente.

4. No modo de FAN (Ventilação)

Não tem função SLEEP.

5. Defina a mudança da ventilação quando dormir Se a definição de ventilação antes de dormir for HI ou MED, vai ser definida uma ventilação LO quando dormir. Se já for LOW, não haverá alteração.

Nota:

Quando o modo TIMER ON tiver sido definido, o modo SLEEP não pode ser definido ao mesmo tempo. Se o modo TIMER ON for definido quando o modo SLEEP já estiver definido, o modo SLEEP será cancelado; O modo TIMER OFF e o modo SLEEP podem ser definidos ao mesmo tempo. A unidade permanece ligada até à hora da descolagem.

Função SWING (Movimento das alhetas)

1. Altera a direção do fluxo de ar cima/baixo

Aileron vertical

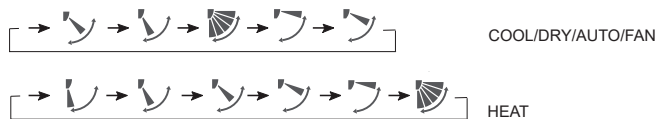

Estado inicial

2. Altera a direção do fluxo de ar esquerda/direita

Para cada vez que pressionar o botão, o controlo remoto exibe conforme a seguir:

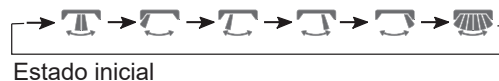

Nota: Em alguns modelos: o telecomando tem um botão , mas

o ar condicionado não tem uma função de regulação automática do fluxo de ar à esquerda e à direita; neste caso, pode alterar manualmente a direção das lâminas verticais. Esta função está disponível para os seguintes modelos:

AS25PBPHRA-PRE AS25RBAHRA-PL AS25PBPHRA-BH AS25RBAHRA-5
AS35PBPHRA-PRE AS35RBAHRA-PL AS35PBPHRA-BH AS35RBAHRA-5
AS50DPHRA-PRE AS50RCBHRA-PL AS50DPHRA-BH AS50RDAHRA-5
AS71PEPHRA-PRE AS68RDAHRA-PL AS25PBPHRA-S AS68RDAHRA-5
AS25PCHHRA-NR AS50RDAHRA-PL AS35PBPHRA-S
AS35PCHHRA-NR AS50PDHRA-NR AS50DPHRA-S

Cuidados:

- Quando reiniciar o aparelho, o comando vai automaticamente memorizar a última posição definida em SWING.
- Quando ajustar o aileron à mão, desligue a unidade.
- Quando a humidade é elevada, água condensada pode alojar-se na saída de ar se todas as venezianas verticais estiverem ajustada para a esquerda ou direita.
- É recomendado não deixar as alhetas verticais viradas para baixo durante muito tempo nos modos COOL ou DRY, caso contrário, água condensada pode ocorrer.

Funcionamento

Função QUIET/TURBO

Quando precisa de um aquecimento ou arrefecimento rápido. Pode usar esta função quando o silêncio é necessário para o descanso ou leitura.

Ao premir o botão , pode alternar facilmente entre as funções "Turbo" e "Silêncio". Cada vez que o premir, o telecomando muda da seguinte forma:





Nota

Quando está a funcionar em Turbo, a velocidade da ventoinha é a mais elevada e quando está a funcionar em Silêncio, a velocidade da ventoinha é super lenta.

Função HEALTH (Saúde)

Esta função não está disponível EM alguns modelos

Ao premir o botão , no comando aparece , onde pode aceder à função saúde. Prima novamente o botão  para a função ser cancelada.

Função de esterilização por UV:

Utiliza a banda C com o efeito de esterilização mais eficaz em radiação ultravioleta para remover micro-organismos nocivos como bactérias no ar, com efeito notável e tornar o ar saudável.

Atenção:

- 1.Recomenda-se ligar a função de esterilização UV por 1-2 horas em um dia, um tempo mais longo afetará a vida útil da lâmpada UV.
- 2.Não olhe diretamente para a lâmpada UV nem lhe toque com a mão quando a função de esterilização estiver ativada. Desligue a função de esterilização antes de abrir o painel.
- 3.Uma luz azul tingida pode aparecer perto da entrada do ar condicionado quando a função de esterilização estiver ativada.
- 4.Somente quando o ventilador interno iniciar e a função de saúde ligada, a lâmpada UV será acionada.
5. os módulos UVPro são esterilizados por luz ultravioleta e brilham quando estão a funcionar.
6. se a luz emitida à noite o incomodar ou perturbar o seu sono, desligue esta função.
- 7.Esta função está disponível para os seguintes modelos:

AS25PBPHRA-PRE AS25PBAHRA-PRO AS25PCHHRA-NR
AS35PBPHRA-PRE AS35PBAHRA-PRO AS35PCHHRA-NR
AS50PDPHRA-PRE AS50PDAHRA-PRO AS50PDHRA-NR
AS71PEPHRA-PRE AS71PDAHRA-PRO AS35PBPHRA-S
AS25PBPHRA-BH AS50PDPHRA-BH AS50PDPHRA-S
AS35PBPHRA-BH AS25PBPHRA-S

Função TIMER

1.Depois de a unidade iniciar, escolha o seu modo desejado.

2.Prima o botão  para mudar o modo TIMER.

Cada vez que o botão é premido, a visualização muda da seguinte forma:

Comando:

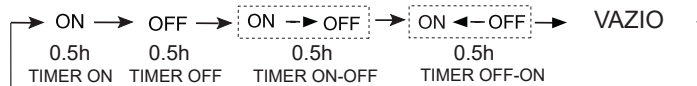

Depois escolha o seu modo TIMER desejado (TIMER ON ou TIMER OFF ou TIMER ON-OFF). "ON" ou "OFF" vai piscar.

3.Prima  /  para definir as horas.

 Prima o botão de cada vez, configurando o tempo nas primeiras 12 horas aumenta por 0.5 horas de cada vez, depois de 12 horas, o incremento passa a ser de 1 hora.

 Prima o botão de cada vez, configurando o tempo nas primeiras 12 horas diminui por 0.5 horas de cada vez, depois de 12 horas, a diminuição passa a ser de 1 hora.

Pode ser ajustado dentro das 24 horas.

4.Confirmar as configurações do TIMER

Depois de ajustar as horas, prima  para confirmar.

5. Cancelar as configurações do TIMER

Prima o botão TIMER tantas vezes quantas forem necessárias para os indicadores ON ou OFF pararem de piscar.

Dicas:

Depois de substituir as pilhas ou depois de uma falha energética, as definições de horas devem ser restabelecidas.

De acordo com as horas da sequência TIMER ON ou TIMER OFF pode ou INICIAR-TERMINAR ou TERMINAR-INICIAR.

Função HEALTH AIRFLOW (Insuflação saudável de ar)

1.Prima  para iniciar.

Escolha as condições de trabalho confortáveis.



2.Escolher o fluxo de ar saudável.

Prima o botão  para opções adicionais. Mantenha o botão para as venezianas circulararem entre as seguintes localizações.

Escolha a localização que necessita e depois prima  para confirmar.



3.Cancelar o modo de fluxo de ar saudável.

Prima o botão  para opções adicionais. Mantenha o botão para as venezianas circulararem entre as seguintes localizações novamente e depois prima  para cancelar.

Aviso: não dirija o aileron à mão. Caso contrário a grelha não irá funcionar corretamente. Se a grelha não funciona bem, desligue por 1 minuto e depois reinicie, ajustando por comando.

NOTA:

1.Depois de activar da função HEALTH AIRFLOW, a posição das grelhas de entrada e saída é fixa.

2.No aquecimento, é preferível seleccionar o modo de .

3.No arrefecimento, é preferível seleccionar o modo de .

4.No modo de arrefecimento e desumidificação se, usear o ar condicionado por muito tempo pode ocorrer, um fenómeno de condensação e poderão cair gotas de água na grelha de saída.

Funcionamento

■ Descrição da função Wi-Fi

Se o modelo tiver Wi-Fi, premir o botão "WIFI" durante 5 segundos enviará um sinal de ligação Wi-Fi. Uma vez no modo de ligação, a aplicação mostrará como ligar.

Diagrama da arquitetura de sistema

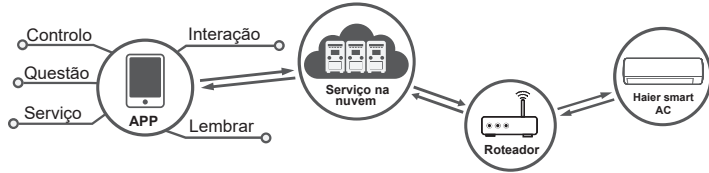

O ambiente para a aplicação

É necessário um smartphone e um router sem fios capaz de conectar-se à internet. O smartphone requer sistema IOS ou Android:

 Sistema IOS
precisam do suporte IOS9.0 ou superior

 Sistema Android
precisam do suporte Android 5.0 ou superior

Método de configuração

Digitalize o código QR abaixo para fazer download da aplicação "hOn".

Outras opções de download: Por favor, procure hOn APP em:

- App Store (IOS)
- Google Play (Android)
- Huawei AppGallery (Android)

Após descarregar a aplicação, registre-se, ligue-se ao ar condicionado e desfrute, utilizando a hOn para gerir o aparelho. Por favor, consulte a secção de Ajuda da aplicação para obter mais detalhes sobre o registo, conexão à unidade e outras operações.



NOTA:

Coloque o controlo remoto perto do utilizador quando esta função estiver definida. Quando a função I FEEL está activada, o controlo remoto deve ser colocado na área em que a unidade interior possa receber o sinal enviado pelo controlo remoto.

■ Função SELF-CLEAN (Auto limpeza)

(apenas aplicável aos modelos mono)

Descrição funcional:

O objetivo desta função é limpar o evaporador.

Entrada e saída:

Quando é necessária a função , há duas formas de realizar.

Se tiver o botão , prima o botão para entrar na função, o visor no painel da unidade interior e o controlo remoto mostrarão "CL".

Se não tiver um botão , aceda ao mesmo na aplicação hOn.

Tempo de execução máximo não deve ser superior a 21 minutos, esta função termina automaticamente com o som "Pi" duas vezes e a unidade volta ao estado original. Sob o processo de operação de SELF CLEAN, pressionar o botão repetidamente é inválido e a função não terminará, pressione o botão "Energia" ou mude para outro modo para sair.

NOTA:

1. Esta função é inválida no modo de temporizador/modo de suspenso.

2. Após o início deste modo, o volume de ar pode ser reduzido, não ter fluxo de ar, ou até não insuflar fluxo de ar frio.

2. É normal que a unidade produza um som como expandir com calor e contrair com frio.

4. O tempo de exibição "CL" pode durar de forma diferente no controlo remoto e no painel.

5. Se a temperatura ambiente externa for abaixo de zero, o código de erro "F25" pode ocorrer durante a operação de auto-limpeza, que é uma proteção normal, desligue da corrente e reinicie após 10 segundos.

6. A melhor condição para executar este modo: a temperatura deverá ser de 20°C~27°C e a humidade no interior de 35% a 60%. A temperatura deverá ser de 25°C ~ 38°C (estação fria) no exterior.

7. É difícil congelar se o ar é muito seco (humidade < 20%). E se a humidade é muito alta (humidade > 70%), a água condensada pode aumentar, o que pode mover algumas geadas.

■ Način rada I FEEL

Pressione o botão 

1. Apenas para arrefecimento, aquecimento ou modo automático (não pode ser implementado noutros modos).

2. Coloque o controlo remoto dentro do suporte. Pressione o botão "I FEEL" do controlo remoto e este exibirá o ícon  no display.

O comando enviará os dados de temperatura para o PCB a cada 3 minutos e o AC funciona em conformidade.

3. Saia do modo "I FEEL" ao desligar, pressione o botão  ou altere para outros modos.

Funcionamento

■ Função Steri-Clean

(apenas aplicável aos modelos mono)

A função Steri-Clean 56 °C pode ser controlada apenas pelo App hOn.

Introdução ao Steri Clean

1ª etapa: Auto-limpeza para remover a sujidade (Congela o evaporador com a humidade do ar e remove a sujidade ao derreter. O revestimento de alumínio hidrofílico com ângulo menor ($\alpha \approx 5^\circ$) ajuda a aumentar a eficiência de drenagem da água).

2º estágio: 56 °C esterilização em alta temperatura (utiliza monitorização inteligente de temperatura e tecnologia de controle de frequência para ajustar a operação do compressor, de modo que possamos manter a temperatura do evaporador em alta temperatura por mais de 30 minutos, matar bactérias e vírus dentro do ar condicionado).

3º estágio: Arrefecimento rápido do evaporador para melhorar o desempenho da esterilização. A superfície do evaporador é revestida com nanopartículas de prata cuja eficácia antibacteriana é de até 99%.

Atenção:

1. A função dura 60-80 minutos.
2. O ar quente pode sair durante o processo quando o evaporador é aquecido a 56 °C ou se mantém a 56 °C no verão.
3. A função pode resultar em alterações da temperatura do ar ambiente no inverno.
4. Quando a temperatura ambiente externa está acima de 36 °C, a função não pode ser executada. Em vez disso, a função de Auto-limpeza será ligada e dura 21 minutos quando Steri Clean é ligado.

■ 3-níveis de funcionamento Eco

(apenas aplicável aos modelos mono)

A função Eco de nível 3 é uma função de poupança de energia ativa que é activada premindo o botão Eco no controlo remoto (



). O ciclo é: L1→L2→L3→Sair.

Prima o botão ECO uma vez para entrar no modo L1.

Prima novamente o botão ECO no modo L1 para entrar no modo L2,

Prima novamente o botão ECO no modo L2 para entrar no modo L3,

Continue a premir o botão ECO no modo L3 para sair desta função.

Sempre que o botão ECO é premido, o ecrã do controlo remoto e o painel do ar condicionado apresentam L1/L2/L3 durante cinco segundos, respetivamente, e depois voltam ao ecrã anterior.

A taxa máxima de poupança de energia é de 52%.

Observações:

1. Quando a função ECO é introduzida, a velocidade da ventoinha da unidade interior é ajustada de acordo com a lógica de poupança de energia.
2. Quando a função ECO é selecionada, a capacidade pode ser reduzida. Se isto não corresponder às suas necessidades, saia da função.
3. Quando a temperatura ambiente exterior for demasiado baixa ou demasiado alta, o efeito de poupança de energia será enfraquecido.
4. Esta função só está disponível para modelos 1by1 (mono) e não é válida para modelos 1by2~1by5 (multi).
5. A taxa de poupança de energia é derivada de dados de comparação de laboratório entre o funcionamento normal a velocidades de ar elevadas sem a função eco de 3 fases selecionada e o funcionamento com a função selecionada.

CONFORMIDADE DOS MODELOS SEGUNDO AS NORMAS EUROPEIAS

Clima: T1 Voltagem: 220-240V

CE

Todos os produtos estão em conformidade com a seguinte provisão Europeia:

2014/53/EU (RED) 2014/517/EU (F-GAS) 2010/30/EU (ENERGY) 2009/125/EC (ENERGY) 2006/1907/EC (REACH)

RoHS

Os produtos estão feitos de acordo com os requisitos da diretiva 2011/65/EU do Parlamento Europeu e o conselho para a restrição do uso de substâncias perigosas em equipamento elétrico e eletrónico (Diretiva EU RoHS).

WEEE

De acordo com as diretivas de 2012/19/EU do Parlamento Europeu, aqui informamos o consumidor sobre os requisitos de despejo dos produtos elétricos e eletrónicos.

ZAHTJEVI ODSTRANJIVANJA:



O seu aparelho de ar condicionado está marcado com este símbolo. Isto significa que produtos elétricos e eletrónicos não se devem misturar com lixo não diferenciado. Não tente desmontar o sistema: a desmontagem do aparelho de ar

condicionado, tratamento de óleo, de refrigerante e outra parte deve ser feita por um técnico qualificado de acordo com a legislação local relevante. Os aparelhos de ar condicionado devem ser tratados em instalações especializadas para a reutilização, reciclagem e recuperação. Ao garantir que este produto é acondicionado corretamente, ajuda a prevenir consequências potencialmente negativas para o ambiente e saúde humana. Por favor contacte o técnico de instalação ou autoridade local para mais informação. As pilhas devem ser removidas do comando e acondicionadas corretamente de acordo com a legislação local e nacional relevante.

Wi-Fi

-Potência máxima de transmissão sem fio (20 dBm)

-Faixa de frequência de operação sem fio (2400-2483.5MHz)

INFORMAÇÃO IMPORTANTE SOBRE O REFRIGERANTE USADO

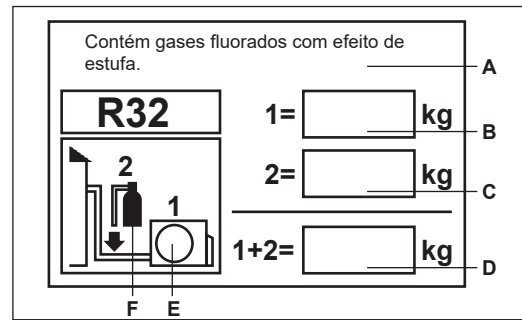

Este produto contém gases fluorados com efeito de estufa. Não libertar para a atmosfera.

Refrigerante : R32

GWP* valor : 675

GWP=potencial para aquecimento global

Por favor preencha com tinta indelével,

- 1 A carga de refrigerante que tem o produto de fábrica
- 2 O refrigerante adicional carregado no trabalho de campo e
- 1+2 A carga total de refrigerante

Na etiqueta da carga de refrigerante fornecida com o produto. A etiqueta preenchida deve ser colada próxima da porta de carga (por exemplo; na parte interna da cobertura da válvula de retenção).

A Contém gases fluorados com efeito de estufa .

B A carga de refrigerante do produto de fábrica

C carga adicional de refrigerante do trabalho de campo

D a carga de refrigerante total

E a unidade exterior

F Cilindro de refrigerante e manómetro

Instalação da unidade interna

Ferramentas necessárias para instalação

- Chave de fenda
- Alicates
- Serrote
- Broca
- Chave de bocas (17, 19 e 26mm)
- Detetor de fugas de gás ou solução de água e sabão
- Chave de torque (17mm, 22mm, 26mm)
- Corta tubos
- Torno para tubos
- Faca
- Fita métrica
- Escareador

Fonte energética

- Antes de ligar a unidade à energia, verifique obrigatoriamente a voltagem
- O fornecimento de energia é o mesmo que está nas especificações de produto.
- Instale um circuito dedicado de energia.
- Deve haver uma tomada energética na distância alcançável pelo cabo de alimentação. Não deve estender o cabo cortando-o.

Seleção do local de instalação

- Local robusto, sem vibração e em que a unidade possa ficar bem suportada.
- Local não afetado por calor ou vapor das proximidades, onde a saída e a entrada de ar da unidade não são perturbadas
- Local onde possa drenar facilmente e onde tubos podem ser conectados para a unidade exterior.
- Local onde o ar fresco pode ser distribuído livremente pelo quarto.
- Local com muito espaço e próximo de uma tomada elétrica. Local onde o aparelho fique a mais de 1 metro de televisões, rádios, aparelhos sem-fios e lâmpadas fluorescentes.
- No caso de fixar o comando a uma parede, coloque a unidade interior num local onde possa receber sinais mesmo na presença de lâmpadas fluorescentes.

Diagrama para a instalação de unidades interiores

Os modelos adotam o refrigerante HFC R32.

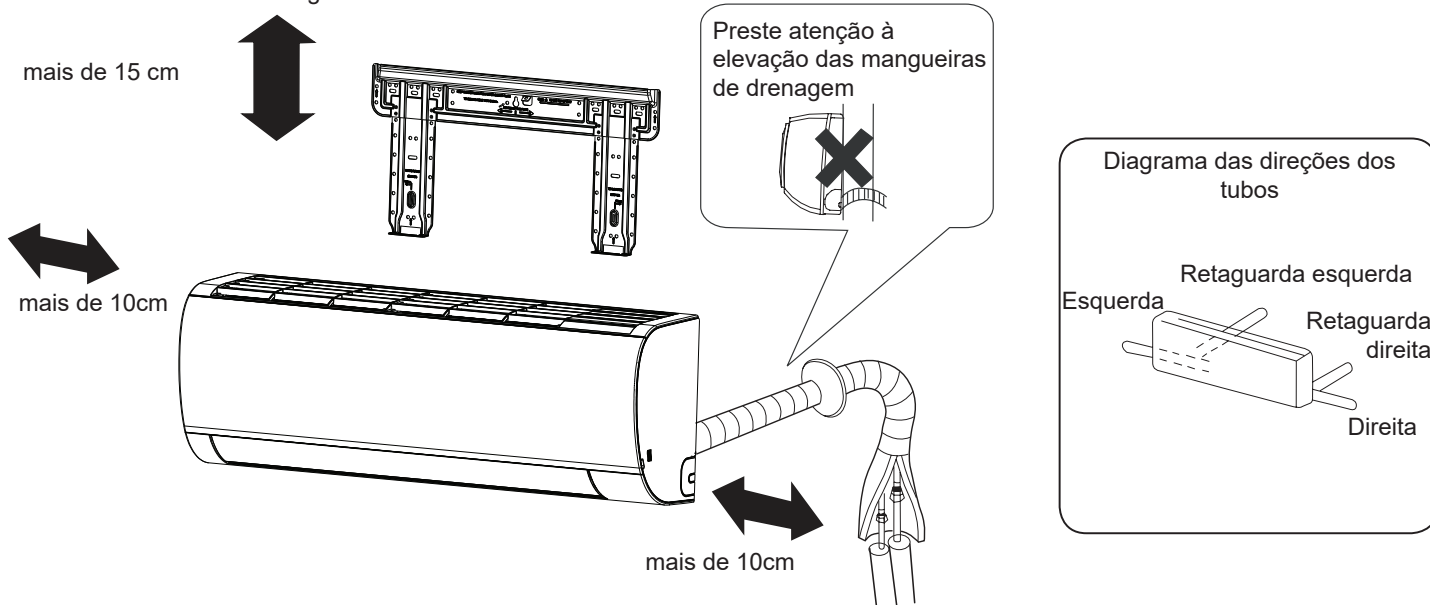

No caso de usar o tubo de drenagem do lado esquerdo, assegure que o furo seja atravessado.

A distância entre a unidade interna e o piso deve ser mais do que 2m.

A imagem acima funciona apenas como referência, podendo o seu produto ter algumas diferenças.



Instalação da unidade interior

1 Encaixe da placa de montagem e o posicionamento do buraco na parede

Fixar pela primeira vez a placa de montagem

1. Nivele corretamente o placa e fixe-a contra a parede, com a ajuda de pilares e lintéis. Fixe temporariamente a placa com um prego de aço.
2. Confirme novamente o nivelamento correto da placa, segurando um fio com um peso do topo central da placa. Fixe de forma segura a placa com o prego de aço fixação.
3. Encontre a localização do buraco de parede A/C com a fita métrica.

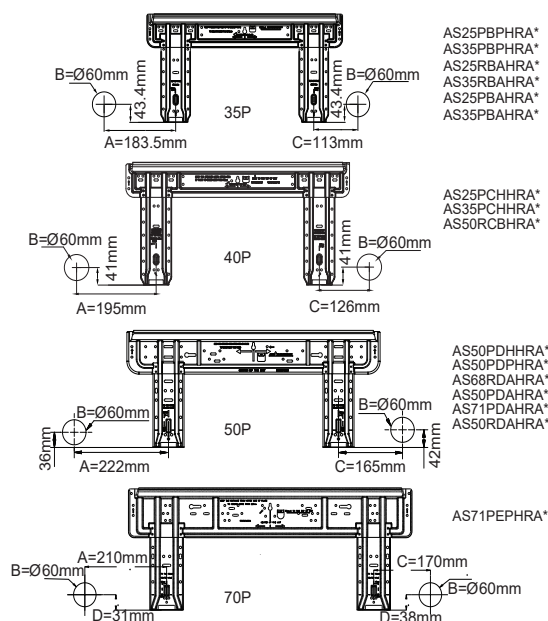

Quando a placa de montagem está fixa a uma barra lateral e a um lintel

- Fixe a barra de montagem (vende-se separado) a uma barra lateral e ao lintel. Segure a placa à barra de montagem fixada.
- Consulte a secção anterior "Fixar pela primeira vez a placa de montagem", para a posição do buraco de parede.

2 O buraco na parede e o encaixe da cobertura do orifício do tubo

- Crie um buraco de 60 mm de diâmetro, ligeiramente descendente na parte externa da parede.
- Coloque a cobertura do orifício do tubo e sele com betume depois da instalação.

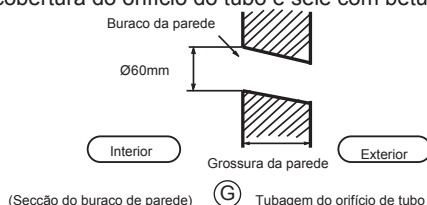

(Secção do buraco de parede) (G) Tubagem do orifício de tubo

3 Instalação da unidade interior

Extração dos tubos

[Canalização à retaguarda]

- Extraia os tubos e as manguerias de drenagem, depois segure-as com fita adesiva.

[Esquerda - canalização Esquerda-retaguarda]

- No caso da canalização esquerda, corte com um alicate a tampa do tubo.
- No caso da canalização esquerda-retaguarda, dobre os tubos de acordo com as direções dos tubos da esquerda-retaguarda que estão marcadas nos materiais de isolamento do calor.

1. Insira as manguerias de drenagem na abertura dos materiais de isolamento de calor da unidade interior.
2. Insira o cabo de alimentação das unidades interiores e exteriores na traseira da unidade interior, puxe-o para o lado da frente e conecte-as.
3. Cubra a face selada com óleo de refrigerante e conecte os tubos. Cubra a parte da conexão com os materiais de isolamento de calor e segure com fita adesiva.

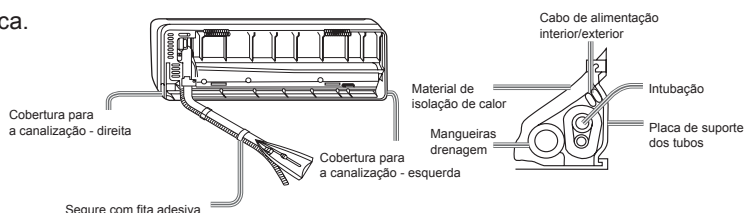

Segure com fita adesiva

- Os cabos elétricos e a drenagem das unidades interior e exterior devem conectar-se aos tubos de refrigerante com fita protetora.

[Canalização para outra direção]

- Corte com um alicate a cobertura da canalização de acordo com a direção da canalização e depois dobre o tubo de acordo com a posição do buraco da parede. Cuidado para não partir os tubos.
- Ligue antemão o cabo elétrico da unidade interior/exterior, e depois remova da parte conectada o isolamento de calor do componente de ligação.

Fixação da unidade interior

- Pendure de forma segura a unidade nos dentes de serra superiores da placa de montagem. Mova a unidade de um lado para o outro para verificar a fixação.
- De forma a fixar a unidade à placa de montagem, segure-a obliquamente desde o lado inferior e coloque-a de forma perpendicular.

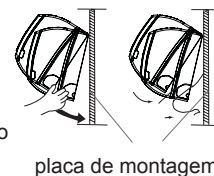

placa de montagem

Retirar a unidade interior

- Quando retirar a unidade interior, use as mãos para levantar a unidade do gancho, e elevar a unidade para cima ligeiramente e obliquamente até sair da placa de montagem

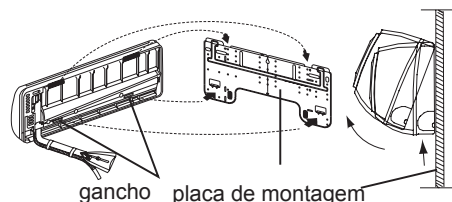

gancho placa de montagem

4 Conectar o cabo elétrico interior/exterior

Retirar a cobertura da fiação

- Retira a cobertura do terminal no lado direito e de baixo da unidade interior, e depois remova a cobertura tirando os parafusos.

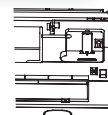

Ao conectar o cabo depois de instalar a unidade interior

1. Do lado de fora, insira o cabo no buraco do lado esquerdo da parede, no tubo que já foi colocado.
2. Puxe o cabo pelo lado da frente e conecte-o, criando um circuito.

Ao conectar o cabo antes de instalar a unidade interior

- Insira o cabo do lado inferior da unidade e puxe-o para o lado da frente.
- Desaperte os parafusos e insira os cabos completamente no terminal e aperte os parafusos.
- Puxe ligeiramente os cabos para certificar de que foram bem inseridos e apertados.
- Depois de fazer a conexão dos cabos, é obrigatório segurá-los com a cobertura de fiação.

Unidade interior

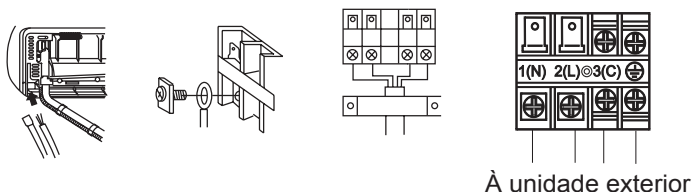

À unidade exterior

Nota:

Ao ligar os cabos, confirma o número do terminal das unidades interior e exterior. Se a fiação não está feita de forma correta, a unidade não vai funcionar de forma correta e pode causar defeito.

Cabos de conexão	4G1.0mm ²
------------------	----------------------

1. se o cabo de fornecimento está danificado, deve ser substituído pelo fabricante ou o técnico de serviço ou uma pessoa qualificada. O tipo de cabo de conexão é H07RN-F.
2. Se o fusível do painel PC tiver fundido por favor mude-o para um de tipo T.3.15A/250VAC (interior).
3. A fiação deve estar de acordo com as normas locais.
4. Depois de instalar, a tomada elétrica deve estar acessível.
5. Deve ser instalado um disjuntor de circuito. O disjuntor deve ser omipolar e a distância entre os dois contactos não deverá ser inferior a 3mm.

5 Instalação da fonte de energia

- A fonte de energia deve ser exclusiva da unidade.
- Se instalar o aparelho num local húmido, use o disjuntor de circuito de forma a evitar o corte de corrente.
- Para instalação em outros lugares, use disjuntor de circuito tão distante quanto possível.

6 Corte e alargamento da canalização

- Realize o escareamento depois de cortar os tubos com o corta tubos.
- Insira a ferramenta para efetuar o alargamento.

	Torno de tubo	Conventional flare tool	
	Rotação	Rotação (Rígido)	Tipo de porca (Imperial)
A	0~0.5mm	1.0~1.5mm	1.5~2.0mm

Trabalho do torno de tubos

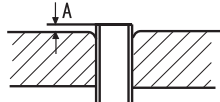

1. Corte do tubo

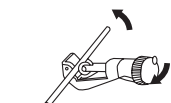

3. Insira a porca de alargamento



2. Retira as limalhas



4. Alargamento pelo torno de tubo



Correto	Incorreto				

7 Sobre a drenagem

- Por favor instale as mangueiras de drenagem para que fiquem na posição vertical
- Por favor não drene na forma como é demonstrado:

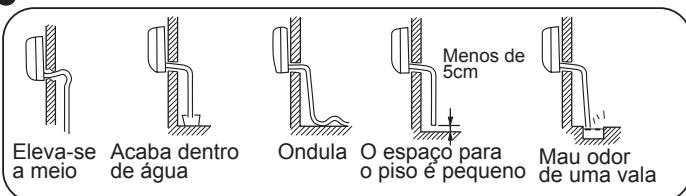

- Por favor deite água pela canalização da unidade interior e confirme que a drenagem é feita corretamente.
- Para o caso de a mangueira de drenagem estar num quarto aplica isolamento sem falha.

8 Sobre a drenagem

Código	Descrição	Analisar e diagnosticar
E1	Sensor de temp. falha	Conector defeituoso;
E2	Falha do sensor troca de calor	Termistor defeituoso;
E4	Erro EEPROM interior	PCB defeituosa;
E7	Erro de conexão entre unidades interior/exterior	Dados EEPROM defeituosos;
E14	Ventilador interior não funcional	EEPROM defeituoso;
		PCB defeituoso;
		Erro de transmissão por problema de fiação;
		PCB defeituoso;
		Quebra de fio dentro do motor de ventilação;
		Fios principais dos motores quebram;
		Erro de deteção devido a PCB defeituoso da unidade interior;

9 Inspeção e teste de instalação

- Explique aos nossos clientes como operar o manual de instruções







Itens que devem ser vistos durante o teste

Coloque um nas caixas

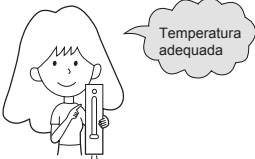
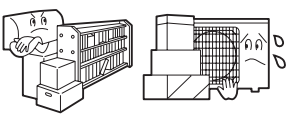
- Existe alguma fuga de gás?
- O regulador da temperatura do quarto está normal?
- A operação de refrigeração está normal?
- O visor do comando está normal?
- Há algum barulho?
- A drenagem está a ser feita corretamente?
- Está o cabo "Terra" conectado de forma segura?
- A energia da fonte de alimentação é efetuado como no código?
- Estão os fios elétricos da unidade interior e exterior fixados em segurança?
- Como está o isolamento na fiação de conexão realizada?
- Estão os fios elétricos da unidade interior e da exterior inseridos no bloco terminal?

Manutenção

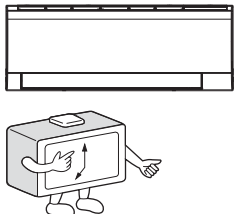
Bom uso do aparelho de ar condicionado

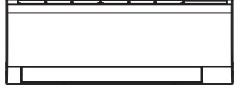
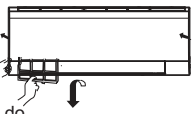
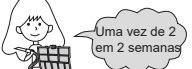
<p>Definir a temperatura de adequada do espaço</p> 	<p>Não bloquear a saída ou entrada de ar</p> 	<p>Comando</p>  <p>Não use água, limpe o comando com um pano seco. Não use químicos para limpar o comando.</p>	<p>Corpo interior</p>  <p>Limpe o ar condicionado usado um pano suave e seco. Para nódoas difíceis, usar um detergente diluído em água. Enxugue o pano bem antes de passar e depois limpe bem o detergente.</p>
<p>Fechar portas e janelas durante o funcionamento</p> 	<p>Use o timer de forma eficiente</p> 	<p>Não use os seguintes materiais para limpar</p>  <p>Não utilize quaisquer produtos químicos ou panos tratados quimicamente para limpar a unidade. Não utilize benzeno, diluente, pó de polir ou outros solventes para limpar a unidade. Estes podem provocar fissuras ou deformações nas superfícies de plástico.</p> <p>Água acima dos 40°C podem causar descoloração ou deformação.</p>	
<p>Se a unidade não é usada durante muito tempo, desligue o fornecimento de energia</p> 	<p>Use as venezianas de forma eficiente</p> 	<p>Limpar o filtro de ar</p>  <ol style="list-style-type: none">1. Abra a grelha de entrada puxando-a para cima.2. Remova o filtro.3. Limpe o filtro.4. Coloque o filtro.5. Feche a grelha de entrada. <p>Use um aspirador para limpar o pó, ou lave o filtro com água. Depois de lavar, seque completamente à sombra.</p> <p>Coloque o filtro para que a designação FRONT esteja virada para a frente. Certifique-se de que o filtro está completamente fixado atrás do travão. Se os lados não estão postos corretamente pode causar danos.</p> 	

Cuidados

⚠ AVISO

Por favor ligue ao departamento de vendas/assistência técnica para a instalação.

Não tente instalar o aparelho de ar condicionado sozinho porque a instalação incorreta pode causar choque elétrico, fogo e fuga de água.

⚠ AVISO

Se notar alguma anormalidade como uma pequena queimadura, pare imediatamente o funcionamento e contacte o seu ponto de venda.

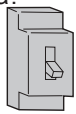

DESLIGAR



! CUMPRIMENTO ESTRITO

Use uma fonte de energia exclusiva equipada com um interruptor de circuito.

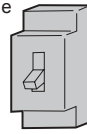

Garanta de forma segura que a instalação da drenagem está correta.



CUMPRIMENTO ESTRITO

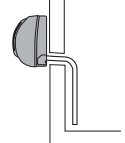

Conecte bem o cabo de alimentação à tomada.



CUMPRIMENTO ESTRITO

Use a voltagem correta.



CUMPRIMENTO ESTRITO

1. Não use o cabo de alimentação estendido ou conectado a meio.

2. Não instale num espaço onde há possibilidade de haver uma fuga de gás à volta do aparelho.

3. Não exponha o aparelho a vapor de água ou óleo.



PROIBIÇÃO

Não amarre o cabo de alimentação.

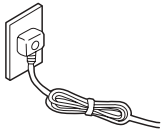

PROIBIÇÃO

Cuidado para não danificar o cabo de alimentação.

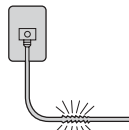

PROIBIÇÃO

Não insira objetos na saída e entrada de ar.

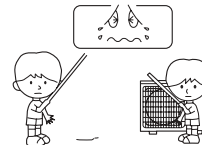

PROIBIÇÃO

Não inicie nem termine o funcionamento pela ligação ou desconexão do cabo de alimentação.

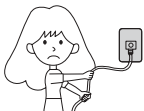

PROIBIÇÃO

Não dirija o fluxo de ar diretamente às pessoas, especialmente crianças ou idosos.



PROIBIÇÃO

Não tente reparar ou reconstruir sozinho.

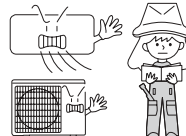

Ligação à terra.

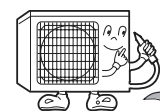

Terra

⚠ CUIDADO

Não use o aparelho para armazenar alimentos, obras de arte, equipamentos, criação ou cultivo.

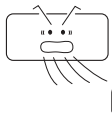

PROIBIÇÃO

Deixe entrar ar fresco ocasionalmente especialmente se um aparelho a gás estiver a funcionar ao mesmo tempo.

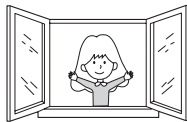

CUMPRIMENTO ESTRITO

Não ligue o interruptor com a mão molhada.

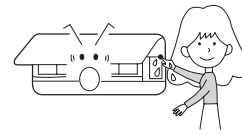

PROIBIÇÃO

Não instale a unidade perto de uma lareira ou de outros aparelhos de aquecimento.

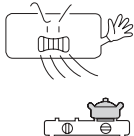

PROIBIÇÃO

Confirma as boas condições do suporte da unidade.

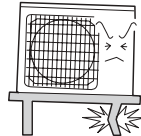

PROIBIÇÃO

Não molhe a unidade quando a limpar.

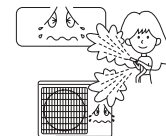

PROIBIÇÃO

Não coloque animais ou plantas na direção do fluxo de ar.



PROIBIÇÃO

Não coloque nenhum objeto na unidade nem suba para cima dela.

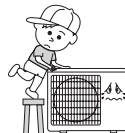

PROIBIÇÃO

Não coloque vasos de plantas, garrafas de água em cima do aparelho.





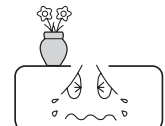

PROIBIÇÃO



Resolução de problemas

Cuidados

Antes de pedir assistência, leia o seguinte

	Acontecimento	Causas ou pontos de verificação
Inspeção do comportamento normal	O sistema não inicia imediatamente 	<ul style="list-style-type: none"> Quando a unidade é parada, esta não irá reiniciar até terem passado 3 minutos, para proteger o sistema. Quando a tomada elétrica é retirada e reinsertada, o circuito de proteção é ativo durante 3 minutos para proteger o aparelho de ar condicionado.
	Ruído estranho 	<ul style="list-style-type: none"> Durante a operação da unidade ou na paragem, é possível que se ouça um sussurro ou gorgolejo. Nos primeiros 2 ou 3 minutos depois de a unidade iniciar, este barulho é mais audível. Este barulho é gerado pela refrigeração do sistema. Durante a operação da unidade, podem ouvir-se estalos, causado pela expansão ou diminuição da cobertura, devido às mudanças de temperatura. Caso haja um grande ruído do fluxo de ar durante a operação da unidade, o filtro de ar pode estar sujo.
	Gera odores	<ul style="list-style-type: none"> Isto é porque o sistema circula odores do interior tal como o odor a mobiliário, pintura ou cigarros.
	Vapor ou névoa é emitido 	<ul style="list-style-type: none"> Durante o modo COOL ou DRY, a unidade interior pode emitir uma névoa. Isto é devido à rápida refrigeração do ar interior.
	No modo DRY, a velocidade do ventilador não pode ser alterada.	<ul style="list-style-type: none"> No modo DRY, quando a temperatura ambiente é inferior à configurada + 2 °C, a velocidade do ventilador é ajustada para LOW, independentemente das configurações para o ventilador.
Inspeções múltiplas		<ul style="list-style-type: none"> O cabo de alimentação está ligado? Há um corte energético? Um fusível fundiu-se?
	Fraco arrefecimento 	<ul style="list-style-type: none"> O filtro de ar está sujo? Deve ser limpo de 15 em 15 dias. Há algum obstáculo na entrada ou saída de ar? A temperatura está correta? Há alguma porta ou janela aberta? Está a entrar luz solar direta através das janelas durante a operação? (usar cortinas). Há muitas fontes de aquecimento ou demasiadas pessoas no espaço durante a operação de refrigeração?

- Não obstrua nem cubra a grelha de ventilação do aparelho. Não ponha os seus dedos ou outras coisas nas grelhas de entrada e saída ou no aileron móvel.
- O aparelho não deve ser usado por crianças pequenas ou pessoas doentes com capacidades físicas, sensoriais ou mentais reduzidas ou falta de experiência e conhecimento, a não ser que tenham supervisão ou instrução da parte de uma pessoa com conhecimento.
Crianças pequenas devem ser supervisionadas de forma a garantir que estas não brincam com o aparelho.

Especificações

- O circuito de refrigeração está desenhado para não haver fugas.

A máquina adapta-se às seguintes situações:

- Intervalo aplicável de temperatura ambiente:

Refrigeração	Interior	Máximo: D.B/W.B 35°C/24°C Mínimo: D.B/W.B 21°C/15°C
	Exterior	Máximo: D.B/W.B 43°C/26°C Mínimo: D.B -20°C
Aquecimento	Interior	Máximo: D.B 27°C Mínimo: D.B 10°C
	Exterior	Máximo: D.B/W.B 24°C/18°C Mínimo: D.B -20°C Mínimo: D.B -30°C (Apenas para unidades nórdicas)

tipo T.3.15A/250V. Se se funde o fusível da unidade exterior, substitua por um de tipo T.25A/250V.

- O método de fiação deve estar de acordo com as normas locais.
- Depois da instalação, a tomada de eletricidade deve ser de fácil alcance.
- A pilhas usadas devem ser acondicionadas corretamente.
- Por favor use a tomada de eletricidade correta, que é adequada para o cabo de alimentação.
- A ficha elétrica e o cabo de alimentação devem cumprir as normas locais.
- Para proteger as unidades, por favor desligue o aparelho de ar condicionado primeiro, espere 30 segundos, e depois desligue da corrente.
- Para proteger as unidades, por favor desligue o aparelho de ar condicionado primeiro, espere 30 segundos, e depois desligue da corrente.
- Não insira nenhum sensor na válvula de encaixe de 3 vias.

Endereço: No.1 Haier Road, Hi-tech Zone, Qingdao 266101P .R.China

Contactos: TEL +86-532-8893-7937

Website: www.haierhvac.eu

Spis treści

OSTRZEŻENIE	1
Części i funkcje.....	3
Obsługa	4
Montaż jednostki wewnętrznej.....	10
Użytkowanie i konserwacja	13
Środki ostrożności	14
Rozwiązywanie problemów	15

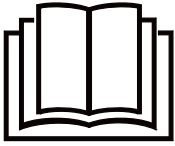

Przed rozpoczęciem korzystania z produktu należy zapoznać się z niniejszą instrukcją.



Ten produkt zawiera czynnik chłodniczy typu R32.

Instrukcję trzymać w miejscu łatwo dostępnym dla użytkownika.

OSTRZEŻENIE

- Nie przyspieszaj odszraniania ani czyszczenia w żaden sposób, z wyjątkiem przypadków sugerowanych przez instalatora.
- Klimatyzator musi być przechowywany w pomieszczeniu bez ciągłych źródeł zapłonu (np. otwartego ognia, urządzeń zasilanych gazem lub aktualnie działających urządzeń elektrycznych).
- Nie należy wiercić ani nie podpalać urządzenia.
- Należy zachować środki ostrożności w przypadku czynników chłodniczych, które nie zostały prawidłowo oznakowane.
- Urządzenie należy zamontować w pomieszczeniu o powierzchni co najmniej 3m².
- Jeśli przewód zasilający jest uszkodzony, musi zostać naprawiony przez wykwalifikowany personel, aby uniknąć potencjalnych zagrożeń.
- Dzieci w wieku 8 lat i starsze oraz osoby z upośledzeniami fizycznymi, sensorycznymi lub umysłowymi, a także osoby nieposiadające doświadczenia i wiedzy, mogą korzystać z urządzenia elektrycznego pod nadzorem osoby odpowiedzialnej lub po otrzymaniu od niej instrukcji dotyczących korzystania.
- Oprzewodowanie wykonać zgodnie z lokalnymi normami (typ przewodów połączeniowych to H07RN-F).
- Podłączenie zasilania powinno być odpowiednie dla zainstalowanego urządzenia elektrycznego.
- Aby zapobiec zwarciom, należy zainstalować wyłącznik. Należy zastosować wyłącznik biegunowy z odstępem między stykami wynoszącym co najmniej 3 mm. Przewód zasilający musi przechodzić przez wyłącznik.
- Należy upewnić się, że instalator zainstalował oprzewodowanie zgodnie z odpowiednimi standardami.
- Należy upewnić się, że podłączenie zasilania jest prawidłowe i bezpieczne.
- Należy zainstalować wyłącznik, aby zapobiec zwarciom.
- Podczas instalacji, przenoszenia lub serwisowania nie należy używać innych czynników chłodniczych niż R32. Stosowanie innych czynników chłodniczych może spowodować nieprawidłowe działanie lub uszkodzenie urządzenia, w tym uszkodzenie ciała ludzkiego.



To urządzenie zawiera lampę UV-C

OSTRZEŻENIE

- Przeczytaj instrukcje obsługi przed użytkowaniem.
- Kontakt z nawiewanym powietrzem może spowodować podrażnienie oczu lub skóry. Podczas czyszczenia filtrów powietrza, zasilanie musi być wyłączone.
- Nie usuwać oznaczeń/naklejek informujących o działaniu lampy o paśmie UV-C.
- Nie wolno korzystać z uszkodzonych urządzeń.
- Nie używać lampy poza urządzeniem.
- Przed wymianą, czyszczeniem lub innymi czynnościami związanymi z lampą, urządzenie należy odłączyć od zasilania.
- Panele przednie klimatyzatorów z lampą UV-C, są wyposażone w przełącznik Halla, który wyłącza lampę w momencie otwarcia panelu. Nie należy używać magnesów lub innych podobnych materiałów w pobliżu panelu przedniego.
- Jeśli lampa jest uszkodzona, musi zostać wymieniona przez wykwalifikowaną osobę w celu uniknięcia zagrożenia.
- Nieprawidłowe korzystanie z urządzenia oraz uszkodzenie obudowy mogą skutkować wydostaniem się promieni poza urządzenie. Nawet w małych dawkach, promieniowanie lampy może powodować uszkodzenia oczu i skóry.
- Ta funkcja jest dostępna w następujących modelach:
AS25PBHRA-PRE AS35PBHRA-PRE AS50PDPHRA-PRE AS71PEPHRA-PRE

Części i funkcje

Jednostka wewnętrzna

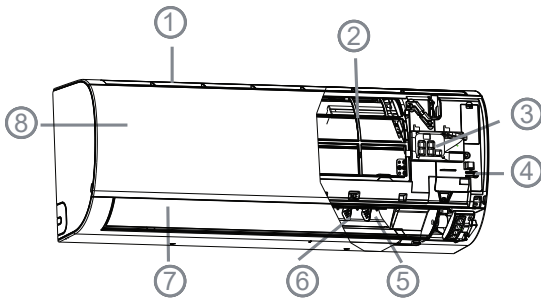

1. Wlot powietrza nawiewu powietrza prawolewo)
2. Filtr powietrza(wbudowany)
3. Wyświetlacz(wewnątrz)
4. Kontrolka bezpieczeństwa
5. Wylot powietrza
6. Żaluzje pionowe(regulacja
7. Żaluzja pozioma (regulacja nawiewu powietrza góra-dół.)
8. Panel

Wyświetlacz

1. Odbiornik sygnału pilota
2. Wyświetlacz temperatury pomieszczenia
3. Wi-Fi
4. Wskaźnik trybu pracy (zapala się, gdy sprężarka pracuje)

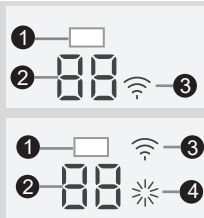

Rzeczywista kratka wlotu może się różnić od tej pokazanej w instrukcji obsługi w zależności od zakupionego modelu.

Jednostka zewnętrzna

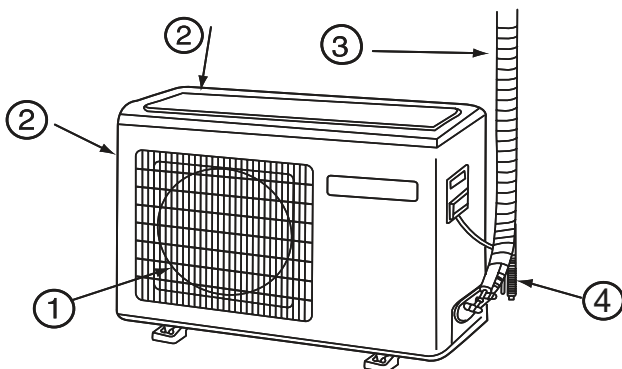

1. WYLOT POWIETRZA
2. WLOT POWIETRZA
3. RURY ŁĄCZĄCE I PRZEWODY ELEKTRYCZNE
4. ODPŁYW SKROPLIN

Powyższy rysunek jest poglądowy - pokazuje uproszczony wygląd agregatu.

Pilot

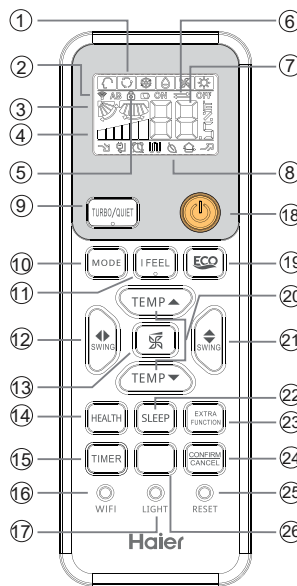

8. Wskaźnik dodatkowych funkcji

Tryb pracy	QUIET	SLEEP	ECO	HEALTH	TURBO
Pilot					

9. Przycisk TURBO/QUIET
10. Przycisk MODE
11. Przycisk I FEEL
12. Przycisk SWING left/right
13. Przycisk FAN SPEED
14. Przycisk HEALTH
15. Przycisk TIMER
16. Przycisk WIFI
17. Przycisk LIGHT
22. Włączanie/wyłączanie wyświetlacza jednostki.
18. Przycisk POWER ON/OFF
19. Przycisk ECO
20. Przycisk TEMP
21. Przycisk SWING up/down
23. Przycisk EXTRA FUNCTION
Function: Wybór jednostki A-B-
-->Konfiguracja zdrowotna 1
-->Konfiguracja zdrowotna 2 --->podtrzymywanie 10 °C (eśli nie ma przycisku 10°C) --->°F/°C
24. Przycisk CANCEL/CONFIRM
Funkcja: Ustawianie i kaso-wanie nastaw zegara i innych dodatkowych funkcji.
25. Przycisk RESET
Gdy pilot zdalnego sterowania wygląda nieprawidłowo, naciśnij ten przycisk przez 3 sekundy, aby zresetować pilota.
26. Przycisk ustawienia specjalnego ogrzewania 10°C: utrzymanie ogrzewania 10 stopni / Przycisk SELF CLEAN

1. Wyświetlacz trybu pracy

Tryb pracy	AUTO	COOL	DRY	FAN	HEAT
Pilot					

2. Kontrolka sygnału z pilota
3. Wskaźnik położenia żaluzji
4. Wskaźnik prędkości wentylatora
5. Kontrolka blokady
6. Wskaźnik trybu zegarowego TIME OFF/ TIME ON
7. Wskaźnik temperatury



Wymiana baterii

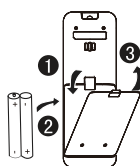

1. Wsунąć klapkę;
2. Umieścić 2 baterie AAA (R-03) jak na ilustracji; Należy upewnić się, że baterie są umieszczone prawidłowo względem ładunku „+“/„-“ ;
3. Włożyć baterie i wsunąć klapkę.

Uwaga:

- Odległość pilota od odbiornika nie powinna przekraczać 7 m, a na drodze sygnału nie mogą występować żadne przeszkody.
- Obecność świetlówek lub telefonów bezprzewodowych w pomieszczeniu może zakłócać odbiór sygnału, więc w takim wypadku należy skrócić odległość od urządzenia wewnętrznego.
- Tryb pełnoekranowy lub nieczytelny wyświetlacz pilota podczas pracy świadczy o zużyciu baterii. Należy wymienić baterie na nowe.
- W przypadku niewłaściwego funkcjonowania pilota należy wyjąć baterie na kilka minut.

Wskazówka:

Jeśli z urządzenia nie korzysta się przez dłuższy czas, warto wyciągnąć baterie z pilota. Jeśli po wyciągnięciu baterii nadal palą się lampki na wyświetlaczu, należy zresetować pilot.

Obsługa

Podstawowa obsługa

Pilot bezprzewodowy

1. Uruchomienie urządzenia
Aby uruchomić urządzenie należy wcisnąć przycisk ON/OFF.

2. Wybór trybu pracy

Naciśnij przycisk MODE: Każde naciśnięcie powoduje zmianę trybu w następujący sposób:

Tryb AUTO ---->Tryb Chłodzenie ---->Tryb OSUSZANIE ---->Tryb WENTYLATOR---->Tryb Grzanie

3. Ustawienie temperatury

Nacisnąć przycisk  / 

 Każdorazowe naciśnięcie przycisku podwyższa temperaturę o 1°C. Ciągłe wciskanie przycisku powoduje, że wartość ta szybko rośnie.

 Każdorazowe naciśnięcie przycisku obniża temperaturę o 1°C. Ciągłe wciskanie przycisku powoduje, że wartość ta szybko maleje.

Ustawić pożądaną temperaturę.

4. Ustawienie prędkości wentylatora

Nacisnąć przycisk FAN. Każdorazowe wciśnięcie przycisku zmienia prędkość pracy wentylatora zgodnie z poniższym cyklem:



Pilot:

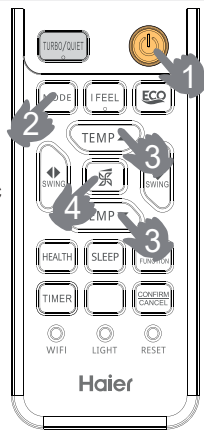

Klimatyzator działa zgodnie z wyświetlanym trybem pracy. W przypadku ustawienia wentylatora na tryb AUTO klimatyzator automatycznie dostosowuje prędkość wentylatora do temperatury pomieszczenia.

Tryb pracy	Pilot	Uwaga
AUTO Automatyczny		W trybie AUTO klimatyzator automatycznie wybiera tryb chłodzenia COOL lub grzania HEAT w zależności od temperatury pomieszczenia. W przypadku ustawienia wentylatora FAN na tryb AUTO klimatyzator automatycznie dostosowuje prędkość wentylatora do temperatury pomieszczenia.
COOL Chłodzenie		Tryb chłodzenia. Nastawa od 16 do 30 stopni Celsjusza.
DRY Osuszanie		W trybie osuszania DRY, możliwe jest usuwanie wilgoci z pomieszczenia. Funkcję uruchamia się z poziomu sterownika lub Aplikacji Wi-Fi hOn.



HEAT Grzanie		W trybie grzania HEAT, ciepłe powietrze będzie dostarczane po uruchomieniu sprężarki - około 2-3 minut po włączeniu funkcji. W przypadku ustawienia trybu wentylatora na tryb AUTO klimatyzator automatycznie dostosowuje prędkość wentylatora do temperatury pomieszczenia.
FAN Wentylator		W trybie FAN, uruchamiany jest sam wentylator klimatyzatora. Nie jest dostarczane zimne lub ciepłe powietrze z klimatyzatora.

Tryb awaryjny/testowy

Tryb awaryjny:

- Używać jedynie w sytuacji nieprawidłowego działania pilota lub jego zgubienia; w trybie awaryjnym klimatyzator może pracować w trybie AUTO przez dłuższą chwilę.

- Uruchomienie trybu awaryjnego sygnalizuje pojedynczy sygnał dźwiękowy.

- Jeśli włączono urządzenie po raz pierwszy i uruchomiono tryb awaryjny, urządzenie pracuje w następujących trybach :



Temperatura pokojowa	Ustawiona temperatura	Tryb zegara	Prędkość wentylatora	Tryb pracy
Powyżej 24°C	24 °C	Nie	AUTO	COOL
Poniżej 24°C	24 °C	Nie	AUTO	HEAT

- Brak możliwości zmiany ustawień temperatury i prędkości wentylatora. Ponadto brak możliwości włączenia trybu zegara TIMER i osuszania DRY.

Tryb testowy:

Tryb testowy uruchamia się tak samo jak awaryjny.

- Tryb można uruchomić jedynie wtedy, gdy temperatura pomieszczenia spadła poniżej 16°C. Nie należy używać go do normalnej pracy.

- Tryb testowy uruchamia się wciśnięciem włącznika przez ponad 5 s, co sygnalizuje podwójny sygnał dźwiękowy. Następnie należy puścić przycisk i urządzenie przejdzie w tryb chłodzenia przy wysokiej (HI) prędkości nawiewu.



Obsługa

Tryb SLEEP

Aby ją aktywować należy wcisnąć

na pilocie przycisk 

Na wyświetlaczu pojawi się 

Powtórne naciśnięcie 

wyłączy funkcję.

Tryb działania

1. W trybie COOL, DRY

Po 1 godzinie po uruchomieniu trybu SLEEP, temp. wzrośnie o 1°C powyżej ustawionej wartości. Po kolejnych godzinach, temp. wciąż będzie rosła o 1°C. Urządzenie będzie tak działać przez 6 godzin, po czym zatrzyma się. Temperatura będzie wyższa od ustawionej, więc w pomieszczeniu nie będzie za zimno na sen.



temperatury zadanej i temperatury w pomieszczeniu.

4. W trybie FAN

Funkcja SLEEP nie jest dostępna.

5. Zmiana prędkości wentylatora w funkcji SLEEP

Jeśli przed wejściem w pracę nocną prędkość wentylatora jest wysoka lub średnia, to funkcja SLEEP obniży ją do niskiej. W przypadku niskiej pracy wentylatora, funkcja SLEEP nie dokona zmian.

Uwaga:

Trybu SLEEP nie można ustawić jednocześnie z trybem WŁĄCZONY TIMER, jeśli został już ustawiony. Tryb SLEEP zostanie anulowany, jeśli tryb WŁĄCZONY TIMER zostanie wybrany, gdy tryb SLEEP jest już wybrany; Można jednocześnie ustawić tryb SLEEP i tryb PROGRAMATOR WYŁĄCZONY. Nawet po upływie czasu wyłączenia urządzenie jest nadal włączone.

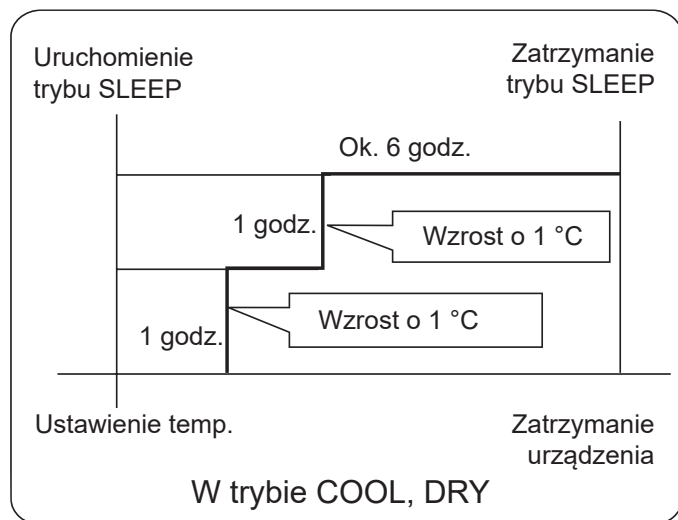

2. W trybie HEAT

Po 1 godzinie od uruchomienia trybu SLEEP, temp. wzrośnie o 2°C powyżej ustawionej wartości. Po kolejnych godzinach, temp. wciąż będzie rosła o 2°C. Po kolejnych 3 godzinach, temp. będzie rosła o 1°C. Urządzenie będzie działało jeszcze 3 godziny, po czym zatrzyma się. Temperatura będzie niższa od ustawionej, więc w pomieszczeniu nie będzie za ciepło na sen.

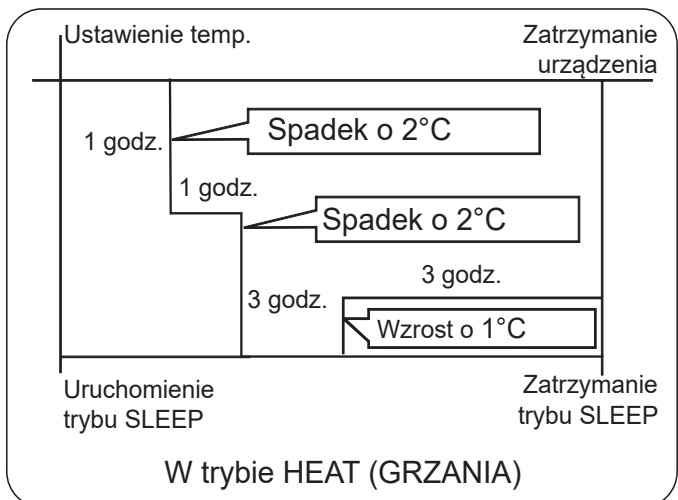

3. W trybie AUTO

Urządzenie działa w zależności od wybranego trybu pracy/

Tryb SWING

1. Przepływ powietrza góra-dół

Żaluzje pionowe



(Stan wyjściowy)

2. Przepływ powietrza lewo-prawo

Kolejne naciśnięcia przycisku spowodują, że pilot pokaże:

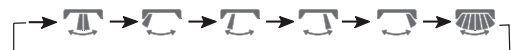

Uwaga: W niektórych modelach: Pilot ma przycisk , ale

klimatyzator nie ma funkcji automatycznej regulacji przepływu powietrza w lewo i w prawo, w tym stanie ręczna zmiana kierunku pionowych łopatek. Ta funkcja jest dostępna w następujących modelach:

AS25PBPHRA-PRE AS25RBAHRA-PL AS25PBPHRA-BH AS25RBAHRA-5
AS35PBPHRA-PRE AS35RBAHRA-PL AS35PBPHRA-BH AS35RBAHRA-5
AS50PDPHRA-PRE AS50RCBHRA-PL AS50PDPHRA-BH AS50RDAHRA-5
AS71PEPHRA-PRE AS68DAHRA-PL AS25PBPHRA-S AS68DAHRA-5
AS25PCHHRA-NR AS50DAHRA-PL AS35PBPHRA-S
AS35PCHHRA-NR AS50PDHRA-NR AS50PDPHRA-S

• Po ponownym uruchomieniu jednostki, sterownik automatycznie ustawi żaluzję na ostatnią wybraną przed wyłączeniem pozycję.

• Przy ręcznym ustawianiu żaluzji najpierw wyłącz jednostkę.

• Gdy wilgotność jest wysoka, przy wylocie powietrza lub z lewej może pojawić się skondensowana woda (jeśli wszystkie pionowe żaluzje skierowane są na prawo).

• Żaluzja pozioma w trybie COOL oraz DRY nie powinna być skierowana w dół przez dłuższy okres czasu - w innym przypadku może pojawić się skondensowana woda.

Obsługa

Tryb QUIET/TURBO

Możesz użyć funkcji QUIET, gdy cisza jest potrzebna do odpoczynku lub czytania. Funkcja TURBO pomaga szybciej ochłodzić lub ogrzać pomieszczenie.



Naciśnij przycisk , aby łatwo przełączać funkcje „Turbo” i „Cichy”. Każde naciśnięcie spowoduje przełączenie pilota w następujący sposób:



Notatka: Podczas pracy w trybie Turbo prędkość wentylatora jest najwyższa, podczas pracy w trybie cichym prędkość wentylatora jest bardzo niska.

Tryb HEALTH

(Funkcja ta nie jest dostępna w niektórych modelach)

Nacisnąć przycisk , wyświetla się . Kolejne naciśnięcie przycisku wyłącza funkcję.

Funkcja Sterylizacji UV-C lub UV-C PRO:
(UV-C w FLEXIS Plus)

Wykorzystuje pasmo C z najsu-teczniejszym efektem sterylizacji w promieniowaniu ultrafioletowym, aby usunąć szkodliwe mikroorganizmy, takie jak bakterie w powietrzu.

(UV-C PRO w EXPERT Plus)

Wbudowana w klimatyzator lampa LED o długości 40 mm generuje krótkofalowe promieniowanie typu UV-C oraz VUV.

Wskazówka:

- Zaleca się włączenie funkcji Sterylizacji na 1-2 godziny w ciągu jednego dnia, dłuższy czas wpłynie na żywotność lampy.
- Nie patrz bezpośrednio na lampę ani nie dotykaj jej ręką, gdy włączona jest funkcja.
- Po włączeniu funkcji, w pobliżu zaciągu klimatyzacji może pojawić się niebieskie światło.
- Lampa uruchomi się po uruchomieniu wentylatora w klimatyzatorze i włączeniu funkcji HEALTH.
- Moduły UV-C Pro są sterylizowane światłem ultrafioletowym i świecą podczas pracy.
- Jeśli światło emitowane w nocy powoduje dyskomfort lub zakłóca sen, należy wyłączyć tę funkcję.
- Ta funkcja jest dostępna w następujących modelach:

AS25PBPHRA-PRE AS25PBAHRA-PRO AS25PCHHRA-NR
AS35PBPHRA-PRE AS35PBAHRA-PRO AS35PCHHRA-NR
AS50PDPHRA-PRE AS50PDAHRA-PRO AS50PDHRA-NR
AS71PEPHRA-PRE AS71PDAHRA-PRO AS35PBPHRA-S
AS25PBPHRA-BH AS50PDPHRA-BH AS50PDPHRA-S
AS35PBPHRA-BH AS25PBPHRA-S

Tryb TIMER

- Po uruchomieniu urządzenia wybrać żądany tryb pracy.
- Nacisnąć przycisk , aby zmienić ustawienia zegara. Każde wciśnięcie przycisku oznacza następujące zmiany na

wyświetlaczu:
Pilot:

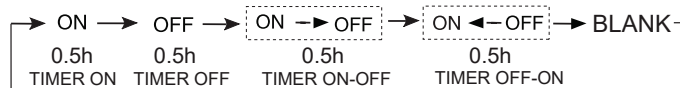

Następnie wybrać żądany tryb zegara (TIMER ON lub TIMER OFF lub TIMER ON-OFF). Kontrolka ON lub OFF zacznie się świecić.

3. Nacisnąć przycisk  /  aby ustawić czas.

 Wciśnięcie przycisku za każdym razem przy ustawianiu czasu w pierwszych 12 godzinach dodaje 0,5 godziny, a w kolejnych 12 godzinach 1 godzinę.

 Wciśnięcie przycisku za każdym razem przy ustawianiu czasu w pierwszych 12 godzinach odejmuje 0,5 godziny, a w kolejnych 12 godzinach 1 godzinę.

Regulacja jest możliwa w zakresie 24 godzin.

4. Potwierdzenie ustawienia zegara.

Po ustawieniu czasu nacisnąć przycisk  aby potwierdzić czas. Przycisk ON/OFF nie będą się świecić.

5. Anulowanie ustawienia zegara.

Wcisnąć przycisk zegara do momentu, aż zresetuje się czas na wyświetlaczu.

Wskazówki:

Po wymianie baterii lub awarii zasilania należy zresetować ustawienia czasu.

Zgodnie z kolejnością ustawień zegara możliwe są opcje Start-Stop lub Stop-Start.

Tryb HEALTH AIRFLOW

1. Uruchomić urządzenie przyciskiem .

Ustawienie komfortowych warunków pracy.

2. Ustawienie trybu zdrowego nawiewu.

Nacisnąć przycisk  aby wejść w dodatkowe opcje.

Przytrzymać przycisk i wybrać jedną z trzech opcji położenia

przewodnic, a następnie zatwierdzić wybór przyciskiem .



3. Wyłączenie trybu zdrowego nawiewu.

Nacisnąć przycisk , aby wejść w dodatkowe opcje.

Przytrzymać przycisk i ponownie wybrać jedną z trzech opcji położenia przewodnic, a następnie zatwierdzić wyłączenie trybu przyciskiem .

Nie wolno ustawiać żaluzji ręcznie. W przeciwnym razie kratka nie będzie działać prawidłowo. Jeżeli kratka nie działa prawidłowo, należy zatrzymać urządzenie na minutę, a następnie uruchomić je ponownie i wyregulować pilotem.

Uwaga:

1. Po uruchomieniu trybu zdrowego nawiewu powietrza pozycja kratki jest ustalona.

2. W trybie ogrzewania zaleca się wybranie trybu .

3. W trybie chłodzenia zaleca się wybranie trybu .

4. W trybie chłodzenia i osuszania podczas długiej pracy urządzenia w warunkach dużej wilgotności powietrza na kratce mogą pojawić się skropliny.

Obsługa

Opis funkcji Wi-Fi

Jeśli model ma funkcję Wi-Fi, naciśnij przycisk „WIFI” przez 5 sekund, aby wyemitować sygnał wiązania Wi-Fi. W trybie wiązania aplikacja pokaże, jak wiązać.

Schemat architektury systemu

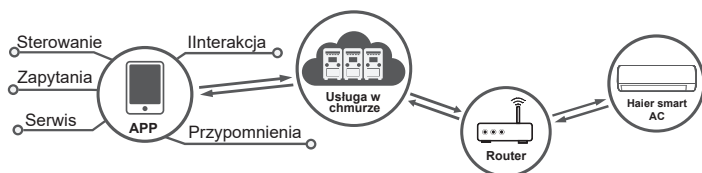

Sterowanie

Potrzebujesz telefonu komórkowego typu Smartfon i routera Wi-Fi. Telefon komórkowy musi mieć zainstalowany system IOS lub Android.

 System IOS
wymaga wersji IOS9.0 lub wyższej

 System Android
wymaga wersji Android 5.0 lub wyższej

Sposób konfiguracji

Zeskanuj poniższy kod QR, aby pobrać APLIKACJĘ „hOn”.

Inne opcje pobierania: Znajdź APLIKACJĘ „hOn”:



- App Store (IOS)
- Google Play (Android)
- Huawei AppGallery (Android)

Gdy już pobierzesz aplikację, zarejestruj się, podłącz klimatyzator i skorzystaj z funkcji hOn do zarządzania urządzeniem. Więcej informacji na temat rejestracji, podłączania urządzenia i innych operacji oraz instrukcję znajdziesz na stronie www.haier-ac.pl w materiałach do pobrania.



Tryb I FEEL

Nacisnąć przycisk 

1. Działa wyłącznie w trybie grzania/chłodzenia/AUTO.
2. Umieść pilot bezprzewodowy w pobliżu klimatyzatora. Naciśnij przycisk , na pilocie pojawi się ikonka .
3. Pilot bezprzewodowy wysyła dane odnośnie temperatury do klimatyzatora co 3 minuty. Klimatyzator pracuje na podstawie odczytu temperatury z pilota bezprzewodowego.
4. Wyłączysz funkcję "I FEEL" przez wyłączenie zasilania lub gdy naciśniesz ponownie "I FEEL" albo kiedy zmienisz tryb pracy.

UWAGA:

Po ustawieniu tej funkcji należy umieścić pilota zdalnego sterowania w pobliżu użytkownika. Gdy funkcja I FEEL jest włączona, pilot zdalnego sterowania powinien być umieszczony w obszarze, w którym jednostka wewnętrzna może odbierać sygnał wysyłany przez pilota zdalnego sterowania.

Tryb SELF-CLEAN

(dotyczy tylko modeli mono)

Opis funkcji:

Oczyszczanie parownika z zanieczyszczeń i usuwanie bakterii.

Gdy wymagana jest funkcja , można to osiągnąć na dwa sposoby.

Jeśli masz przycisk , naciśnij ten przycisk, aby wejść do tej funkcji, wtedy na wyświetlaczu jednostki wewnętrznej i na pilocie zdalnego sterowania pojawi się „CL”.

Jeśli nie masz przycisku , przejdź do aplikacji hOn.

Maksymalny czas trwania nie przekracza 21 minut. Funkcja wyłączy się automatycznie z dwukrotnym sygnałem, następnie jednostka powróci do poprzedniego trybu pracy. Podczas działania funkcji SELF CLEAN, wielokrotne przyciskanie przycisku nie przyniesie rezultatu. Aby wyłączyć funkcję należy przycisnąć przycisk ON/OFF lub przełączyć klimatyzator na inny tryb.

UWAGA:

1. Funkcja nie działa w trybie TIMER/SLEEP.
2. W czasie działania tej funkcji strumień powietrza zmniejsza się, ochładza lub całkowicie zanika.
3. Wydawanie przez jednostkę dźwięków przypominających reakcję

Obsługa

na wysoką lub niską temperaturę jest normalne.

4. Czas wyświetlania napisu „CL” na pilocie może się różnić od wyświetlania na jednostce.

5. W przypadku ujemnej temperatury zewnętrznej podczas działania funkcji może pojawić się kod błędu „F25”, stanowiącego standardowe zabezpieczenie. Należy odłączyć zasilanie i uruchomić ponownie po upływie 10 sekund.

6. Optymalne warunki do zastosowania funkcji: temperatura 20°C~27°C oraz wilgotność 35%~60% w pomieszczeniu, 25°C~38°C na zewnątrz.

7. Zamarzanie jest utrudnione przy niskiej wilgotności powietrza (<20%). Przy wysokiej wilgotności powietrza (>70%) kondensacja wody może wzrosnąć, przez co powstaje mniej szronu.

Tryb 56°C STERI CLEAN

(dotyczy tylko modeli mono)

Funkcją Steri Clean 56°C można sterować za pomocą aplikacji hOn.

I etap: SELF CLEAN w celu usunięcia zanieczyszczeń (zamraża parownik wilgocią zawartą w powietrzu i usuwa brud podczas topnienia. Hydrofilowa powłoka aluminiowa z mniejszym kątem ($\alpha \approx 5^\circ$) pomaga zwiększyć wydajność odprowadzania wody).

II etap: sterylizacja w wysokiej temperaturze 56 °C (wykorzystuje inteligentne monitorowanie temperatury i technologię kontroli częstotliwości w celu dostosowania pracy sprężarki, dzięki czemu utrzymujemy wysoką temperaturę parownika przez ponad 30 minut, aby zabić bakterie i wirusy wewnątrz klimatyzatora).

III etap: Szybkie chłodzenie parownika w celu zwiększenia wydajności sterylizacji. Powierzchnia pokryta jest nanocząsteczkami srebra, których skuteczność antybakteryjna sięga 99%.

Wskazówka:

1. Cały proces trwa 60-80 minut.
2. Gorące powietrze może wydostawać się podczas procesu, w momencie kiedy parownik podgrzewany jest do 56 stopni Celsjusza.
3. Funkcja może powodować zmiany temperatur powietrza w pomieszczeniu.
4. Gdy temperatura na zewnątrz przekracza 36 stopni Celsjusza, funkcja nie będzie działać. Zamiast tego włączy się funkcja SELF CLEAN.

3-poziomowa operacja Eco

(dotyczy tylko modeli mono)

Funkcja 3-Level-Eco to aktywna funkcja oszczędzania energii, którą można aktywować, naciskając przycisk ECO na pilocie zdalnego sterowania (). Cykl przebiega następująco: L1→L2→L3→wyjście.

Naciśnij raz przycisk ECO, aby wejść w tryb L1, Naciśnij ponownie przycisk ECO w trybie L1, aby przejść do trybu L2, Naciśnij ponownie przycisk ECO w trybie L2, aby przejść do trybu L3, Kontynuuj naciskanie przycisku ECO w trybie L3, aby wyjść z tej funkcji.

Po każdym naciśnięciu przycisku ECO na ekranie pilota i panelu klimatyzacji przez pięć sekund wyświetlane są odpowiednio L1/L2/L3, po czym następuje powrót do poprzedniego wyświetlacza.

Maksymalny współczynnik oszczędności energii wynosi 52%.

UWAGA:

1. Po wejściu w funkcję ECO prędkość wentylatora jednostki wewnętrznej zostanie dostosowana zgodnie z logiką oszczędzania energii.
2. W przypadku wybrania funkcji ECO wydajność może zostać zmniejszona. Jeśli to nie spełnia Twoich wymagań, zamknij tę funkcję.
3. Gdy temperatura otoczenia na zewnątrz jest zbyt niska lub zbyt wysoka, efekt oszczędzania energii zostanie osłabiony.
4. Ta funkcja jest dostępna tylko dla modeli 1x1(mono) i jest niedostępna dla modeli 1x2~1x5(multi).
5. Współczynnik oszczędności energii pochodzi z laboratoryjnych danych porównawczych między normalnym biegiem przy dużej prędkości wiatru bez wybranej funkcji 3-Level-Eco a biegiem z wybraną tą funkcją.

ZGODNOŚĆ MODELI Z NORMAMI UNII EUROPEJSKIEJ

Klimat: T1 Napięcie: 220-240V

WE

Wszystkie produkty są zgodne z następującymi przepisami europejskimi:

2014/53/EU (RED) 2014/517/EU (F-GAS) 2010/30/EU (ENERGY)

2009/125/EC (ENERGY) 2006/1907/EC (REACH)

RoHS

Produkty spełniają wymagania dyrektywy Parlamentu Europejskiego i Rady 2011/65/UE w sprawie ograniczenia stosowania niektórych niebezpiecznych substancji w sprzęcie elektrycznym i elektronicznym (Dyrektywa RoHS UE).

WEEE

Zgodnie z dyrektywą 2012/19/WE Parlamentu Europejskiego niniejszym informujemy użytkowników o wymogach utylizacji zużytego sprzętu elektrycznego i elektronicznego.

WYMAGANIA DOTYCZĄCE UTYLIZACJI:



Na klimatyzatorze znajduje się ten symbol. Oznacza to, że urządzenia elektryczne i elektroniczne nie powinny być wrzucane do pojemnika wraz z niesegregowanymi odpadami z gospodarstwa domowego. Nie należy próbować samodzielnie

demontować systemu: demontaż systemu klimatyzacyjnego, odzyskiwanie czynnika chłodniczego, oleju lub innych części, może być wykonany wyłącznie przez wykwalifikowany personel zgodnie z odpowiednimi lokalnymi i krajowymi przepisami prawnymi. W celu serwisowania, demontażu i utylizacji klimatyzatorów należy użyć specjalistycznego sprzętu. Zapewniając prawidłową utylizację urządzenia, użytkownicy przyczyniają się do ograniczenia ryzyka wystąpienia potencjalnych zagrożeń dla środowiska i ludzkiego zdrowia. Aby uzyskać więcej informacji, należy skontaktować się z instalatorem lub organami władz lokalnych. Baterie znajdujące się w pilocie należy usunąć i utylizować oddzielnie zgodnie z odpowiednimi lokalnymi i krajowymi przepisami prawnymi.

Wi-Fi

-maksymalna moc transmisji bezprzewodowej (20dBm)

-zakres częstotliwości transmisji bezprzewodowej (2400-2483,5 GHz)

WAŻNE INFORMACJE DOTYCZĄCE CZYNNIKA CHŁODNICZEGO

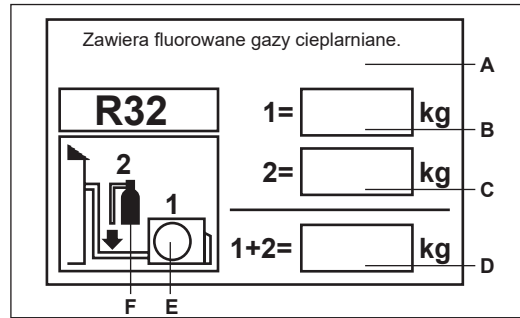

Niniejszy produkt zawiera fluorowane gazy cieplarniane.

Nie uwalniać do atmosfery.

Typ czynnika chłodniczego : R32

Wartość GWP* : 675

GWP=potencjał tworzenia efektu cieplarnianego

Należy wypełnić nieusuwalnym tuszem,

- 1 fabryczny załadunek czynnika chłodniczego do produktu
- 2 dodatkową ilość czynnika chłodniczego dodaną podczas instalowania klimatyzatora
- 1+2 łączną ilość czynnika chłodniczego podaną na etykiecie dołączonej do produktu.

Etykietę należy przykleić w bliskiej odległości od zasilania produktu (np. wewnątrz osłony zaworów).

A zawiera fluorowane gazy cieplarniane

B fabryczne napełnienie czynnikiem chłodniczym: zob. tabliczka znamionowa urządzenia

C dodatkowa ilość czynnika chłodniczego dodana podczas instalowania klimatyzatora

D całkowite napełnienie klimatyzatora

E urządzenie zewnętrzne

F butla z czynnikiem chłodniczym i przewód do napełniania

Montaż jednostki wewnętrznej

Narzędzia konieczne do montażu

- Wkrętarka
- Obcęgi
- Brzeszczot do metalu
- Wiertło ze świdrem rdzeniowym
- Klucz szczękowy jednostronny (17, 19 i 26 mm)
- Wykrywacz wycieku gazu lub roztwór mydła w wodzie
- Klucz dynamometryczny (17 mm, 22 mm, 26 mm)
- Obcinak do rur
- Obcinak do rur
- Narzędzie do rozszerzania rur
- Nóż
- Miarka
- Rozwiertak

Źródło prądu

- Przed podłączeniem urządzenia do źródła prądu należy sprawdzić napięcie.
- Napięcie prądu musi odpowiadać informacjom na tabliczce.
- Wymagany wyłączny obwód oddziały zasilania.
- Zasilanie powinno znajdować się w takiej odległości, aby sięgał do niego kabel. Zabrania się wydłużać kabel tnąc go na kawałki.

Wybór miejsca do montażu

- Miejsce odporne i wytrzymałe, bez wibracji, gdzie korpus urządzenia będzie odpowiednio wsparty.
- Miejsce z daleka od źródeł ciepła lub pary, gdzie otwory wylotowe i wlotowe nie będą blokowane.
- Miejsce łatwe w osuszaniu, gdzie rury będzie można podłączyć do jednostki zewnętrznej.
- Miejsce, gdzie powietrze można rozprowadzać po całości pomieszczenia.
- Miejsce, gdzie niedaleko znajduje się źródło prądu z odpowiednią przestrzenią wokół.
- Miejsce w odległości 1m od odbiorników telewizyjnych, radiowych, urządzeń bezprzewodowych i świetlówek.
- W sytuacji zamontowania pilota do ściany miejsce, gdzie jednostka wewnętrzna będzie odbierać sygnały z pilota, gdy palą się świetlówki.

Rysunek montażu jednostki wewnętrznej

Model ten zawiera czynnik chłodniczy HFC R32.

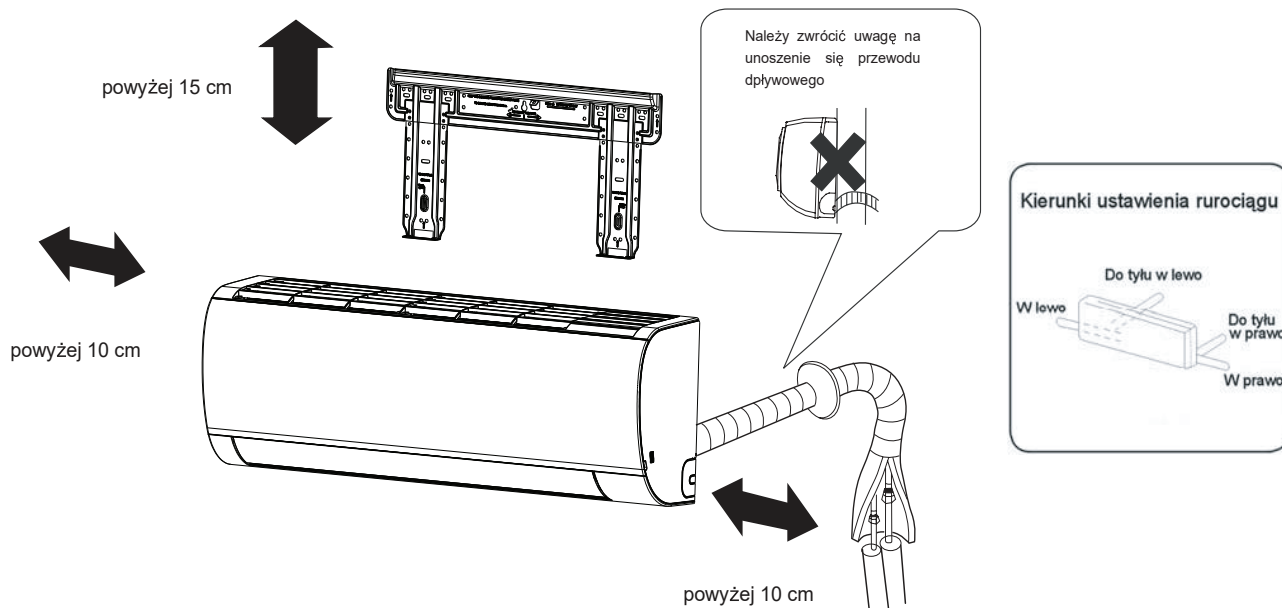

W przypadku korzystania z rury odpływowej po lewej stronie, upewnij się, że otwór nie jest zablokowany.

Odległość między jednostką wewnętrzną a podłogą powinna wynosić co najmniej 2 m. Powyższe rysunki zamieszczono jedynie informacyjnie i mogą one nie odpowiadać w pełni zakupionemu modelowi produktu.

Montaż jednostki wewnętrznej

1 Mocowanie płyty montażowej i pozycja otworu w ścianie

Gdy najpierw zamocowano płytę montażową

- Przeprowadzić odpowiednie poziomicowanie płyty montażowej do zamocowania do ściany w oparciu o sąsiadujące kolumny lub nadproża, a następnie zamocować płytę tymczasowo jednym stalowym gwoździem.
- Upewnić się ponownie co do odpowiedniego wypoziomicowania płyty zawieszając linkę z odważnikiem z środka płyty, a następnie zamocować dobrze płytę dołączonymi gwoździami stalowymi.
- Znaleźć lokalizację otworu A/C za pomocą miarki.

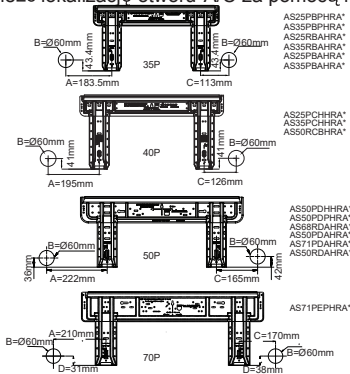

Gdy płytę montażową zamocowano do bocznej belki i nadproża

- Zamocować do belki bocznej i nadproża szynę mocowań, niedołączoną do zestawu, a następnie dokręcić płytę do szyny.
- Aby odnaleźć pozycję otworu A, należy zapoznać się z sekcją powyżej.

2 Wykonanie otworu w ścianie i dopasowanie osłony ma otwór rury

- Zrobić otwór o średnicy 60 mm, lekko opadający do zewnątrz ściany.
- Zamocować osłonę otworu rury i zaszpaczkować po montażu

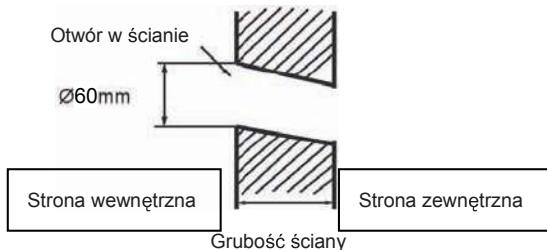

(Przekrój otworu w ścianie) Rura do rurociągu

3 Instalacja jednostki wewnętrznej

Rysunek rury

[Rurociąg do tyłu]

- Pociągnąć rurę i wąż odpływowy, a następnie przymocować je za pomocą taśmy klejącej.

[Rurociąg w lewo · do tyłu w lewo]

- W przypadku lewostronnego montażu rurociągu, za pomocą obcęgow odciąć zaślepkę odpowiednią dla montażu lewostronnego.

- W przypadku lewostronnego montażu rurociągu z ukierunkowaniem do tyłu, należy wygiąć rury zgodnie z kierunkiem położenia rurociągu do oznaczenia w postaci otworu dla montażu lewostronnego, co jest zaznaczone na materiale izolacyjnym.

- Wąż odpływowy umieścić w szczelinie materiału izolacyjnego jednostki wewnętrznej.
 - Umieścić wewnątrz/zewnątrz kabel elektryczny z tylnej strony jednostki wewnętrznej i wyciągnąć go z przodu, a następnie podłączyć.
 - Przód uszczelki kołnierkowej posmarować warstwą oleju chłodniczego i połączyć rury.
- Miejsce łączenia ściśle okryć materiałem izolacyjnym i dobrze umocować za pomocą taśmy klejącej.

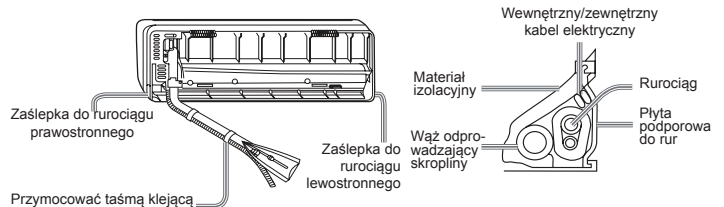

- Wewnątrz/zewnątrz kabel elektryczny i wąż odprowadzający skropliny muszą być połączone z instalacją chłodniczą za pomocą taśmy ochronnej.

[Rurociąg ustawiony w innym kierunku]

- Za pomocą obcęgow odciąć zaślepkę odpowiednią dla wybranego typu montażu, a następnie wygiąć rury zgodnie z kierunkiem położenia rurociągu do oznaczenia w postaci otworu ściennego. Podczas wyginania należy uważać, żeby nie połamać rur.
- Najpierw podłączyć wewnętrzno/zewnętrzny kabel elektryczny, a następnie wyciągnąć podłączony do izolacji, a zwłaszcza część podłączenia.

Mocowanie korpusu jednostki wewnętrznej

- Zawiesić pewnie jednostkę wewnętrzną na górnych wycięciach płyty montażowej. Poruszać korpusem urządzenia w obie strony, aby sprawdzić jego bezpieczne zamocowanie.
- Aby zamocować korpus na płycie montażowej, urządzenie należy podnieść od spodu na ukos, a następnie umieścić je w pozycji poziomej.

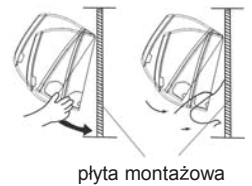

Zdejmowanie korpusu jednostki wewnętrznej

- Aby zdjąć jednostkę wewnętrzną, należy rękami unieść korpus, aby zszedł z zaczepu, a następnie podnieść od spodu i wysunąć na zewnątrz, aż do momentu zdjęcia go z płyty montażowej.

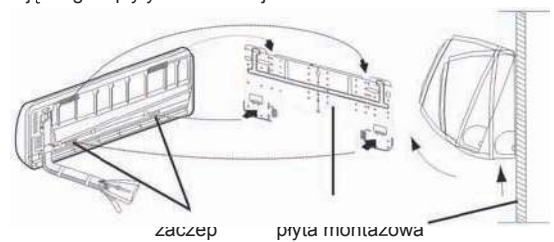

4 Podłączenie wewnątrz/zewnętrzny kabla elektrycznego

Usuwanie osłony z przewodu

- Usunąć osłonę z przyłącza po w prawym dolnym rogu jednostki wewnętrznej, a następnie zdjąć osłonę przewodu, odkręcając śruby.

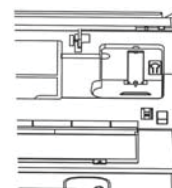

Podłączenie kabla po zamontowaniu jednostki wewnętrznej

1. Z zewnętrznej strony pomieszczenia umieścić kabel po lewej stronie otworu w ścianie, w którym już znajduje się rura.
2. Wyciągnąć kabel z przodu i podłączyć go, tworząc pętlę.

Podłączenie kabla przed zamontowaniem jednostki wewnętrznej

- Umieścić kabel z tylnej strony jednostki, a następnie przeciągnąć do przodu.
 - Poluzować śruby i umieścić całkowicie końcówki kabla w skrzynce przyłącza, a następnie przykręcić śruby.
- Lekko pociągnąć kabel, aby się upewnić, czy został właściwie umieszczony i przykręcony.
- Po podłączeniu nie wolno zapomnieć o umocowaniu podłączonego kabla za pomocą osłony izolacyjnej.

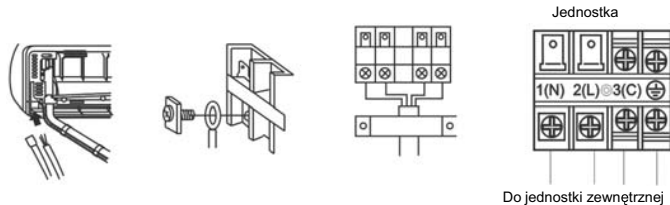

Uwaga:

Podczas podłączania kabla należy dokładnie upewnić się co do numeru przyłącza w jednostce wewnętrznej i zewnętrznej. Jeżeli okablowanie nie jest właściwe, nie można przeprowadzić odpowiednich czynności, gdyż może to skutkować uszkodzeniem.

Podłączanie przewodów	4G 1,0 mm ²
-----------------------	------------------------

1. Jeżeli przewód zasilający jest uszkodzony, musi zostać wymieniony przez producenta, autoryzowany serwis lub wykwalifikowaną osobę. Typ przewodu łączącego: H05RN-F lub H07RN-F.
2. W przypadku uszkodzenia się bezpiecznika, należy wymienić go innym typu T.3.15A/250VAC do zastosowań wewnętrznych. akapit 3. Metoda okablowania powinna być zgodna z miejscowymi normami.
4. Po instalacji wtyczka zasilania powinna być łatwo dostępna.
5. Wyłącznik powinien być przyłączony do stałej instalacji elektrycznej. Powinien być zastosowany przełącznik pełnobiegunowy, a odległość między dwoma kontaktami nie może być mniejsza niż 3 mm.

5 Instalacja źródła zasilania

- Źródło zasilania musi być używane wyłącznie do klimatyzatora.
- W przypadku zamontowania klimatyzatora w wilgotnym miejscu, należy zainstalować wyłącznik prądu upływowego.
- W przypadku innych miejsc należy użyć wyłącznik automatyczny, najdalej jak to możliwe.

6 Cięcie i poszerzanie rur

- Rury należy ciąć obcinakiem do rur i usunąć pozostałości.
- Po zastosowaniu śruby rozszerzającej, rozszerzanie rur następuje samoczynnie.

	Narzędzie do rozszerzania rur dla R410A	Konwencjonalne narzędzia rozszerzające	
	Typu ściskowego	Typu ściskowego (sztywne)	Nakrętki skrzydełkowe (imperialne)
A	0~0,5 mm	1,0~1,5 mm	1,5~2,0mm

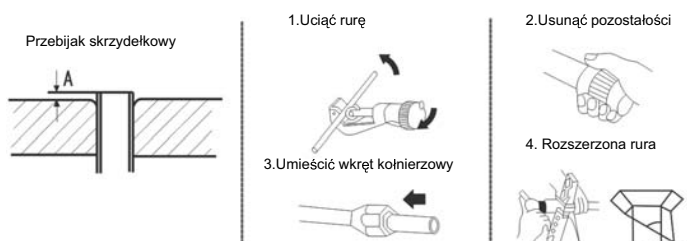

7 Odpyły

- Wąż odprowadzający skropliny powinien tworzyć lekką pochyłość ku dołowi.
- Nie należy wykonywać odpływu w sposób pokazany na poniższych rysunkach.

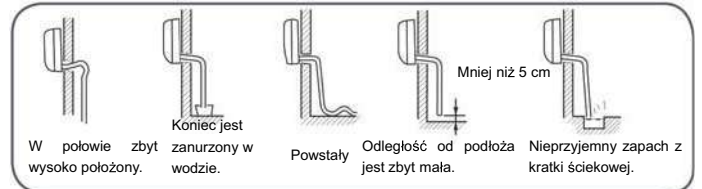

- Należy wlać wodę do kratki ściekowej jednostki wewnętrznej i upewnić się, że odpływ wody odbywa się na zewnątrz.
- W przypadku, gdy załączony wąż odprowadzający skropliny jest w pomieszczeniu, należy zastosować na całość materiał izolacyjny.

8 Odpyły

Oznaczenie kodu	Opis usterki	Analiza i diagnoza
E1	Awaria czujnika temperatury pokojowej	Uszkodzone połączenie złącza; Uszkodzony czujnik; Uszkodzona PCB;
E2	Awaria czujnika wymiany ciepła	Uszkodzone dane EEPROM; Uszkodzony EEPROM; Uszkodzona PCB;
E4	Wewnętrzna awaria EEPROM	Uszkodzone dane EEPROM; Uszkodzony EEPROM; Uszkodzona PCB;
E7	Błąd komunikacji między jednostką wewnętrzną a zewnętrzną	Błąd transmisji sygnału między jednostką wewnętrzną a zewnętrzną z powodu usterki okablowania; Uszkodzony PCB;
E14	Awaria wentylatora wewnętrznego	Zatrzymanie działania z powodu uszkodzenia okablowania wewnątrz silnika wentylatora; Zatrzymanie działania z powodu uszkodzenia przewodów w silniku wentylatora; Błąd z powodu uszkodzonego PCB jednostki wewnętrznej;

9 Sprawdzenie instalacji i testowanie działania





- Po zainstalowaniu urządzenia należy wytłumaczyć użytkownikowi obsługę urządzenia poprzez tę instrukcję.

Sprawdzić następujące elementy, testując działanie urządzenia

- W kratki należy wpisać znaczek ✓
- Wyciek gazu z miejsca złączenia rur?
- Izolacja cieplna na złączeniach rur?
- Czy złącza okablowania urządzenia wewnętrznego i zewnętrznego są dokładnie podłączone do listwy?
- Czy okablowanie łączące jednostkę wewnętrzną i zewnętrzną jest stabilnie umocowane?
- Czy odprowadzanie cieczy odbywa się bezpiecznie na zewnątrz?
- Czy przewód uziemienia jest bezpiecznie podłączony?
- Czy jednostka wewnętrzna jest bezpiecznie przymocowana?
- Czy napięcie źródła zasilania stosuje się do przepisów?
- Czy występuje jakiś hałas? Czy lampa świeci normalnie?
- Czy chłodzenie i ogrzewanie (jeżeli włączona jest pompa ciepła) działają normalnie?
- Czy regulator temperatury pokojowej działa normalnie?

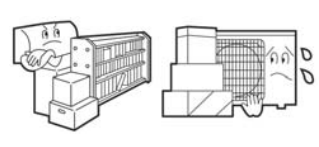
Użytkowanie i konserwacja

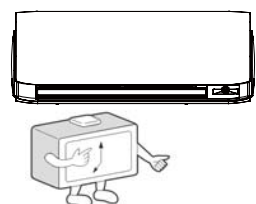
Właściwe użytkowanie klimatyzatora

<p>Nastawianie odpowiedniej temperatury w pomieszczeniu</p>  <p>Odpowiednia temperatura</p>	<p>Swobodny dopływ i wylot powietrza</p> 
<p>Działanie przy zamkniętych oknach i drzwiach</p>  <p>Podczas chłodzenia chronić pomieszczenie przed bezpośrednim dostępem promieni słońca</p>	<p>Efektywne wykorzystanie funkcji pracy zegarowej</p> 
<p>Wyłączenie zasilania na czas dłuższego nieużywania klimatyzatora</p> 	<p>Efektywne ustawianie kierownic powietrza</p> 

Pilot zdalnego sterowania



Nie używać wody, przetrzeć suchą ścierką. Nie używać płynów do mycia szkła, ani środków chemicznych.

Obudowa



Przetrzeć miękką i suchą ścierką. Plamy usuwać naturalnie działającym detergentem rozpuszczonym w wodzie. Przed wytarciem, ścierkę wykręcić i zetrzeć detergent wilgotną ścierką.

Nie używać następujących środków czyszczących:



Nie rób Do czyszczenia urządzenia należy używać **środków** chemicznych lub ścierek nasączonych środkami chemicznymi.

Gorąca woda powyżej 40°C (104°F) może spowodować odbarwienia i odkształcenia.

Nie używaj benzenu, rozcieńczalników do farb, proszków do polerowania lub inne rozpuszczalniki do czyszczenia urządzenia. Mogą one spowodować pęknięcie lub odkształcenie plastikowej powierzchni.

Czyszczenie filtra powietrza

1. Naciśnięć przycisk SMART na 5s żeby częściowo unieść panel
2. Otworzyć panel ręką i podeprzeć go uchwytem
3. Wyjąć filtr
4. Wyczyścić filtr
5. Zamocować filtr
6. Wyjąć uchwyt i zamknąć panel
7. Dłużej naciśnięć przycisk SMART, a wtedy panel automatycznie się obniży i zamknie.

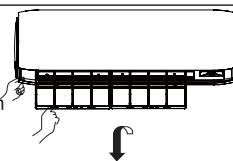

Raz na dwa tygodnie

Środki ostrożności

UWAGA

Montaż urządzenia należy zlecić sprzedawcy lub serwisowi. Zabrania się samodzielnego montażu klimatyzatora, gdyż grozi to porażeniem prądem, pożarem i wyciekami wody.

UWAGA

W sytuacji wystąpienia nieprawidłowości, takich jak wypalona plama, należy natychmiast wyłączyć urządzenie i skontaktować się ze sprzedawcą. Urządzenie powinno być zasilane z oddzielnej linii zasilania z wyłącznikiem. Sprawdzić odpowiedni montaż przewodu odprowadzającego skropliny



OFF



ABSOLUTNIE KONIECZNE

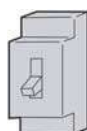

ABSOLUTNIE KONIECZNE



Odpowiednio podłączyć przewód zasilający do gniazdka



ABSOLUTNIE KONIECZNE

Zadbać o właściwe natężenie prądu



ABSOLUTNIE KONIECZNE

1. Zabrania się wydłużania i skracania przewodu zasilającego.
2. Zabrania się montażu w miejscu możliwego wycieku gazów palnych.
3. Zabrania się wystawiania urządzenia na działania pary wodnej i oparów olejów.



ZABRONIONE

Zwijanie przewodu zasilającego zabronione.



ZABRONIONE

Zadbać o nieuszkodzenie przewodu zasilającego.

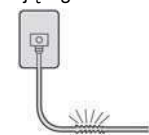

ZABRONIONE

Wkładanie przedmiotów do otworu wylotowego i wlotowego zabronione.

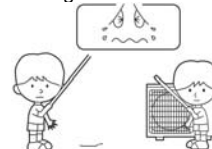

ZABRONIONE

Zabrania się podłączania i odłączania urządzenia od prądu przez ciągnięcie kabla.



ZABRONIONE

Zabrania się kierowania strumienia powietrza bezpośrednio na ludzi, szczególnie niemowlęta lub osoby starsze.



ZABRONIONE

Samodzielne naprawy Uziemienie zabronione

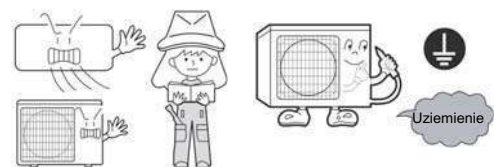

UWAGA

Wykorzystanie do przechowywania żywności, dzieł sztuki, urządzeń delikatnych, hodowli lub uprawy zabronione.



ZABRONIONE

Klimatyzowane pomieszczenie należy okresowo wietrzyć, szczególnie gdy w tym samym czasie pracuje urządzenie gazowe.

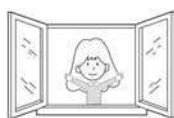

ABSOLUTNIE KONIECZNE

Obsługa urządzenia mokrymi rękami zabroniona.

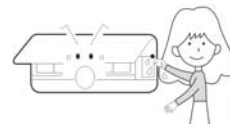

ZABRONIONE

Montaż urządzenia blisko kominka i innych urządzeń grzewczych zabroniona.



ZABRONIONE

Sprawdzić stan techniczny elementów nośnych.

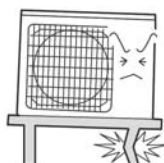

ZABRONIONE

Zabrania się wlewania wody do urządzenia w celu czyszczenia.

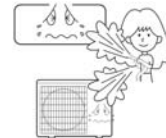

ZABRONIONE

Umieszczanie roślin i zwierząt na bezpośredniej drodze nawiewu powietrza zabronione.



ZABRONIONE

Umieszczanie przedmiotów i wspinanie się na urządzenie zabronione.



ZABRONIONE

Umieszczanie wazonów i naczyń z wodą na urządzeniu zabronione.







ZABRONIONE



Rozwiązywanie problemów

Przed skontaktowaniem się z serwisem należy sprawdzić listę poniżej.

	Problem	Przyczyna lub punkty kontrolne
Normalna obsługa		<ul style="list-style-type: none"> Ze względów bezpieczeństwa po zatrzymaniu urządzenie nie uruchomi się ponownie przez 3 minuty. Układ bezpieczeństwa nie pozwala na uruchomienie urządzenia przez 3 minuty od wyłączenia wtyki z gniazdka.
	Hałas	 <ul style="list-style-type: none"> W trakcie pracy urządzenia i po jego zatrzymaniu mogą być słyszalne szумы i bulgot. Przez pierwsze 2-3 minuty po uruchomieniu odgłosy są bardziej zauważalne (czynnik chłodniczy krążący w systemie jest źródłem tych hałasów). W trakcie pracy urządzenie może wydawać z siebie trzaski, odgłosy towarzyszące rozszerzaniu się i kurczeniu ze względu na zmiany temperatury. Nadmierny hałas może być spowodowany przepływem powietrza przez zbyt suchy filtr powietrza.
	Zapach	<ul style="list-style-type: none"> Powodem może być rozprzestrzenianie zapachów wydzielanych w pomieszczeniu np.: zapachu mebli, farby, papierosów
	Wilgoć lub para	 <ul style="list-style-type: none"> W trybach chłodzenie COOL lub osuszanie DRY jednostka wewnętrzna może wywiewać mgłę.
	Nie można zmienić prędkości wentylatora w trybie osuszanie	<ul style="list-style-type: none"> W trybie osuszanie DRY gdy temperatura pomieszczenia spadnie o +2 °C od temperatury ustawionej, urządzenie pracuje na niskiej LOW prędkości wentylatora niezależnie od wcześniejszych ustawień prędkości wentylatora.
Sprawdzenie różnych przyczyn	 <ul style="list-style-type: none"> Czy wtyczkę podłączono do prądu? Czy jest awaria zasilania? Czy wyskoczył bezpiecznik? 	
	 <ul style="list-style-type: none"> Czy filtr powietrza jest zabrudzony? Zwykle trzeba go czyścić co 15 dni. Czy wylot i wlot nie są zablokowane? Czy odpowiednio ustawiono temperaturę? Czy drzwi i okna są zamknięte? Czy do pomieszczenia dociera bezpośrednie światło słoneczne? (Opuścić zasłony) Czy w pomieszczeniu nie znajduje się za dużo osób lub źródeł ciepła? 	

Środki ostrożności

- Zastawienia lub przykrywanie kratki klimatyzatora zabronione. Wkładanie palców i innych przedmiotów do wlotu i wylotu oraz pomiędzy prowadnice zabronione.
- Obsługa urządzenia przez osoby o ograniczonych możliwościach fizycznych, zmysłowych i umysłowych (w tym dzieci) jest zabroniona. Obsługa urządzenia przez osoby bez odpowiedniej wiedzy i doświadczenia bądź bez odpowiedniego nadzoru lub instruktazu jest zabroniona. Należy dopilnować, żeby dzieci nie bawiły się tym urządzeniem.

Parametry

- Obwód chłodniczy odporny na wycieki.

Urządzenie może pracować w następujących warunkach

- Możliwy zakres temperatury pomieszczenia

Chłodzenie	Temperatura wewnętrzna	Maksymalna: D.B/W.B 35°C/24°C Minimalna: D.B/W.B 21°C/15°C
	Temperatura zewnętrzna	Maksymalna: D.B/W.B 43°C/26°C Minimalna: D.B -20°C
Grzanie	Temperatura wewnętrzna	Maksymalna: D.B 27°C Minimalna: D.B 10°C
	Temperatura zewnętrzna	Maksymalna: D.B/W.B 24°C/18°C Minimalna: D.B -20°C Minimalna: D.B -30°C (tylko dla jednostki nordyckiej)

- Uszkodzony przewód zasilający należy natychmiast wymienić u producenta lub serwis, lub innego profesjonalisty.
- Niesprawny bezpiecznik na panelu sterowania jednostki wewnętrznej należy niezwłocznie wymienić na element typu T.3.15A/250 V. Uszkodzony bezpiecznik jednostki zewnętrznej należy wymienić na typ T.25A/250 V.
- Sieć elektryczna musi odpowiadać obowiązującym normom.
- Po montażu należy zapewnić łatwy dostęp do wtyczki.
- Zużyte baterie należy odpowiednio zutylizować.
- Zabrania się obsługi urządzenia przez dzieci i osoby niedołążne.
- Należy zapewnić odpowiedni nadzór, aby upewnić się, że dzieci nie będą się bawić urządzeniem.
- Przewód zasilający należy wyposażyć w odpowiednią wtyczkę.
- Przewód zasilający i wtyczka muszą posiadać odpowiednie atesty.
- W celu ochrony urządzenia należy najpierw wyłączyć urządzenie, a po upływie 30 s odłączyć je od zasilania.

Adresse: Haier Industrial Park, Haier Road, Hi-Technology Zone, Qingdao City, Shandong Province, P.R. China

Kontakt: TEL +86-532-8893-7937

Website: www.haierhvac.eu

Περιεχόμενα

ΠΡΟΕΙΔΟΠΟΙΗΣΗ	1
Εξαρτήματα και Χρήση	3
Λειτουργία.....	4
Εσωτερική Μονάδα.....	10
Συντήρηση.....	13
Προσοχή.....	14
Επίλυση προβλημάτων	15

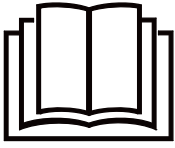

Παρακαλούμε διαβάστε προσεκτικά τα μέτρα προφύλαξης που βρίσκονται στον παρόν εγχειρίδιο πριν θέσετε σε λειτουργία τη μονάδα.



Αυτή η συσκευή είναι γεμάτη με R32.

Φυλάξτε αυτό το εγχειρίδιο σε ένα σημείο όπου ο χρήστης θα μπορεί να το βρει εύκολα.

ΠΡΟΕΙΔΟΠΟΙΗΣΗ

- Μην χρησιμοποιείτε άλλα μέσα για να επιταχύνετε τη διαδικασία απόψυξης ή τη διαδικασία καθαρισμού 'εκτός από εκείνα που συστήνει ο κατασκευαστής.
- Η συσκευή πρέπει να βρίσκεται σε ένα δωμάτιο που δεν θα υπάρχουν θερμαντικές πηγές συνεχούς λειτουργίας (για παράδειγμα: πηγή με ανοικτή φλόγα, συσκευή αερίου και υγραερίου ή ηλεκτρική θερμάστρα εν λειτουργία).
- Μην τρυπάτε και μην καίτε.
- Θα πρέπει να γνωρίζετε ότι τα ψυκτικά μέσα μπορεί να βγάζουν μια οσμή.
- Η συσκευή πρέπει να εγκατασταθεί, να τοποθετηθεί και να λειτουργεί σε ένα δωμάτιο με εμβαδόν μεγαλύτερο από 3m².
- Εάν το καλώδιο τροφοδοσίας έχει υποστεί ζημιά, πρέπει να αντικατασταθεί άμεσα από τον κατασκευαστή ή τον αντιπρόσωπο σέρβις ή από παρόμοιο εξειδικευμένο προσωπικό, προκειμένου να αποφευχθεί ο τυχόν κίνδυνος.
- Αυτή η συσκευή μπορεί να χρησιμοποιηθεί από παιδιά ηλικίας 8 ετών και άνω, από άτομα με περιορισμένες φυσικές, αισθητήριες ή διανοητικές ικανότητες ή από άτομα με έλλειψη εμπειρίας και γνώσεων εφόσον παρακολουθούνται από άλλο άτομο και τους έχουν δοθεί οι οδηγίες χρήσης της συσκευής με ασφαλή τρόπο και έχουν κατανοήσει τους σχετικούς κινδύνους. Τα παιδιά δεν πρέπει να παίζουν με τη συσκευή. Ο καθαρισμός και η συντήρηση δεν πρέπει να πραγματοποιείται από παιδιά χωρίς επίβλεψη.
- Η μέθοδος καλωδίωσης θα πρέπει να είναι σύμφωνη με το τοπικό πρότυπο καλωδίωσης. Ο τύπος σύνδεσης καλωδίων είναι HO7RN-F.
- Όλα τα καλώδια πρέπει να έχουν το ευρωπαϊκό πιστοποιητικό γνησιότητας. Εάν, κατά τη διάρκεια της εγκατάστασης πρέπει να κοπούν τα καλώδια σύνδεσης, τότε θα πρέπει να εξασφαλίζεται ότι το καλώδιο γείωσης θα είναι το τελευταίο που θα πρέπει να κοπεί.
- Ο διακόπτης κυκλώματος του κλιματιστικού θα πρέπει να είναι ολοπολικός διακόπτης, και η απόσταση μεταξύ των δύο επαφών του δεν θα πρέπει να είναι λιγότερη από 3mm. Τα ίδια τέτοια μέσα για την αποσύνδεση πρέπει να ενσωματωθούν και στην καλωδίωση.
- Βεβαιωθείτε ότι η εγκατάσταση γίνεται σύμφωνα με τους τοπικούς κανονισμούς καλωδίωσης και από, εξειδικευμένους επαγγελματίες.
- Βεβαιωθείτε ότι η σύνδεση της γείωσης είναι σωστή και αξιόπιστη.
- Ένας διακόπτης γείωσης με προστασία διαρροής και ένας ασφαλειοδιακόπτης θα πρέπει να εγκατασταθούν.
- Μην χρησιμοποιείτε διαφορετικό ψυκτικό μέσο από εκείνο που αναγράφεται στην εξωτερική μονάδα (R32) κατά την εγκατάσταση, τη μετακίνηση ή την επισκευή. Χρησιμοποιώντας άλλα ψυκτικά μπορεί να κ προκληθούν προβλήματα ή βλάβες στη συσκευή και πιθανοί τραυματισμοί .



Αυτή η συσκευή περιέχει μια λάμπα UV-C.

ΠΡΟΕΙΔΟΠΟΙΗΣΗ

- Διαβάστε τις οδηγίες συντήρησης πριν ανοίξετε τη συσκευή.
- Ο ερεθισμός των ματιών ή του δέρματος μπορεί να προκύψει από την έκθεση από την είσοδο του άνω αέρα και το εσωτερικό μέρος. Κατά τη λήψη και τοποθέτηση του φίλτρου αέρα για συντήρηση, βεβαιωθείτε ότι η τροφοδοσία έχει διακοπεί πριν πλησιάσετε το προϊόν.
- δ) Τα φράγματα UV-C που φέρουν το σύμβολο κινδύνου υπεριώδους ακτινοβολίας δεν πρέπει να αφαιρούνται.
- Οι συσκευές που προφανώς έχουν υποστεί ζημιά δεν πρέπει να λειτουργούν.
- Μην χρησιμοποιείτε λαμπτήρες UV-C έξω από τη συσκευή.
- Η συσκευή πρέπει να αποσυνδεθεί από το τροφοδοτικό πριν από την αντικατάσταση ή τον καθαρισμό ή άλλη συντήρηση της λάμπας UV-C.
- Ο τύπος λαμπτήρα UV-C είναι 0011022283A/0011012908.
- Τα μπροστινά πάνελ που φέρουν το σύμβολο κινδύνου υπεριώδους ακτινοβολίας που έχουν ακτινοβολία UV-C είναι εφοδιασμένα με διακόπτη για να διακόψουν την τροφοδοσία των λαμπτήρων UV-C για την ασφάλειά σας. Μην υπερβαίνετε το διακόπτη της αίθουσας με μαγνήτη και άλλο παρόμοιο υλικό.
- Πριν ανοίξετε τα μπροστινά πάνελ που φέρουν το σύμβολο κινδύνου υπεριώδους ακτινοβολίας για τη διεξαγωγή συντήρησης του χρήστη, συνιστάται να αποσυνδέσετε το ρεύμα.
- ια) Εάν η λυχνία UV-C έχει υποστεί ζημιά, πρέπει να αντικατασταθεί από τον κατασκευαστή, τον αντιπρόσωπό της ή από παρόμοια εξειδικευμένα άτομα για να αποφευχθεί ο κίνδυνος.
- Ι) Αθέλητη χρήση της συσκευής ή ζημιά στο περίβλημα μπορεί να οδηγήσει σε διαφυγή επικίνδυν ακτινοβολίας UV-C. Η ακτινοβολία UV-C μπορεί, ακόμη και σε μικρές δόσεις, να προκαλέσει βλάβη στα μάτια και το δέρμα.
- Αυτή η λειτουργία είναι διαθέσιμη για τα ακόλουθα μοντέλα:
AS25PBPHRA-PRE AS25PBAHRA-PRO AS25PCHHRA-NR AS25PBPHRA-BH AS25PBPHRA-S
AS35PBPHRA-PRE AS35PBAHRA-PRO AS35PCHHRA-NR AS35PBPHRA-BH AS35PBPHRA-S
AS50PDPHRA-PRE AS50PDAHRA-PRO AS50PDHHRA-NR AS50PDPHRA-BH AS50PDPHRA-S
AS71PEPHRA-PRE AS71PDAHRA-PRO

Εξαρτήματα και Χρήση

■ Εσωτερική Μονάδα

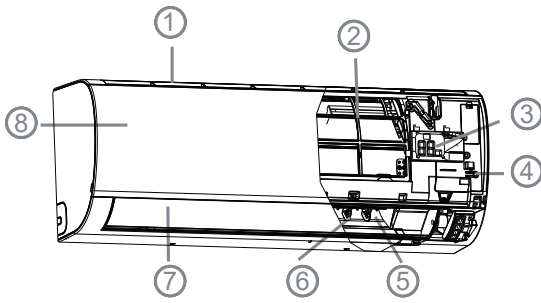

1. Είσοδος
2. Φίλτρο Καθαρισμού Αέρα (μέσα)
3. Οθόνη ένδειξης
4. Διακόπτης έκτακτης ανάγκης
5. Έξοδος
6. Κάθετο περύγιο (ρυθμίζει την αριστερή και δεξιά ροή αέρα)
7. Οριζόντια Περισίδα (Ρυθμίζει την άνω και κάτω κίνηση της περισίδας. ΜΗΝ το ρυθμίζετε χειροκίνητα)
8. Γρίλια εισόδου

Οθόνη ενδείξεων

1. Λήψη σήματος τηλεχειριστήριου

2. Ένδειξη θερμοκρασίας περιβάλλοντος

3. Wi-Fi

4. Ένδειξη κατάστασης λειτουργίας (θα ανάψει όταν ο συμπιεστής λειτουργεί)

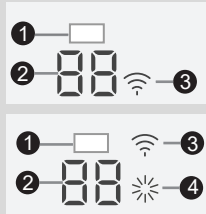

Η εσωτερική περισίδα μπορεί να διαφέρει από την εικονιζόμενη. Ανατρέξτε στο προϊόν που προμηθευτήκατε.

■ Εξωτερική Μονάδα

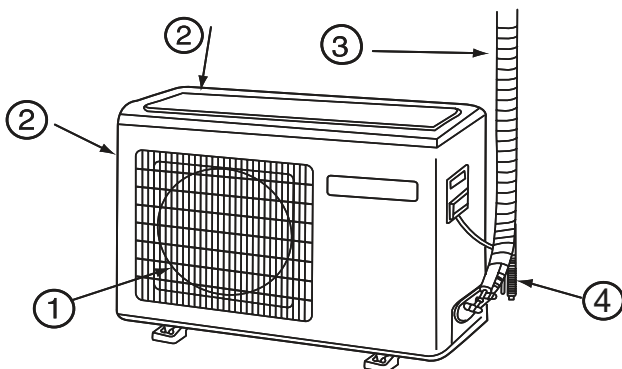

1. ΕΞΟΔΟΣ
2. ΕΙΣΟΔΟΣ
3. ΣΥΝΔΕΣΗ ΣΩΛΗΝΩΣΕΩΝ ΚΑΙ ΗΛΕΚΤΡΙΚΕΣ ΚΑΛΩΔΙΩΣΕΙΣ
4. ΣΩΛΗΝΑΣ ΑΠΟΣΤΡΑΓΓΙΣΗΣ

Παρακαλούμε ανατρέξτε στο προϊόν που προμηθευτήκατε. Οι εικόνες είναι ενδεικτικές.

■ Τηλεχειριστήριο

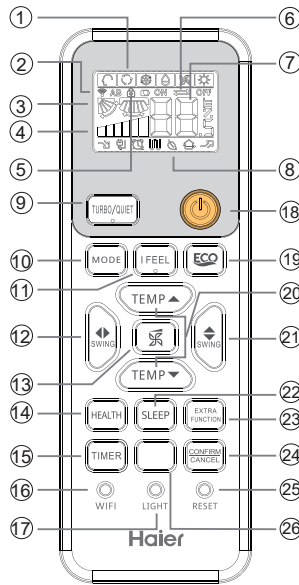

Κατάσταση Λειτουργίας	QUIET	SLEEP	ECO	HEALTH	TURBO
Τηλεχειριστήριο					

9. Πλήκτρο TURBO/QUIET
10. Πλήκτρο MODE
11. Πλήκτρο I FEEL
12. Πλήκτρο SWING left/right
13. Πλήκτρο FAN SPEED
14. Πλήκτρο HEALTH
15. Πλήκτρο TIMER
16. Πλήκτρο WIFI
17. Πλήκτρο LIGHT
Ελέγχει να ανοίξει και κλείσει το φως της εσωτερικής LED οθόνης.
18. Πλήκτρο POWER ON/OFF
19. Πλήκτρο ECO
20. Πλήκτρο TEMP
21. Πλήκτρο SWING up/down
22. Πλήκτρο SLEEP
23. Πλήκτρο EXTRA FUNCTION
Λειτουργία: Λειτουργία A-B---->Θέση υγιή ροή του αέρα 1 ---->Θέση υγιή ροή του αέρα 2 ---->Διατήρηση της θέρμανσης στους 10°C για συντήρηση κατοικίας (Εάν δεν υπάρχει το κουμπί 10°C) ---->°F/°C
24. Πλήκτρο CANCEL/CONFIRM
Πιέστε τα πλήκτρα CANCEL/CONFIRM για να ακυρώσετε ή να επιβεβαιώσετε τη λειτουργία που έχετε ορίσει.
25. Πλήκτρο RESET
Όταν το τηλεχειριστήριο εμφανίζεται ανώμαλο, πατήστε αυτό το κουμπί 3s για να επαναφέρετε το τηλεχειριστήριο.
26. 10 °C μπουτόν για ενεργοποίηση ειδικής λειτουργίας θέρμανσης: Διατήρηση της θέρμανσης στους 10 βαθμούς / Πλήκτρο SELF CLEAN

1. Ένδειξη Λειτουργίας

Τρόπος Λειτουργίας	AUTO	COOL	DRY	FAN	HEAT
Τηλεχειριστήριο					

2. Οθόνη αποστολής σήματος
3. Ένδειξη της SWING
4. Ένδειξη της FAN SPEED

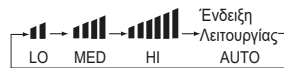

5. Ένδειξη της LOCK
6. Ένδειξη της TIMER OFF
7. Ένδειξη της TIMER ON
8. Εμφάνιση πρόσθετων λειτουργιών

■ Φόρτωση της μπαταρίας

1. Αφαιρέστε το κάλυμμα της μπαταρίας;
2. Τοποθετήστε τις μπαταρίες όπως φαίνεται στην εικόνα. 2 R-03 μπαταρίες το κλειδί επαναφοράς (κυλίνδρου); Να είστε βέβαιοι ότι η φόρτωση είναι σύμφωνη με το „+“/„-“ ;
3. Τοποθετήστε την μπαταρία, και τοποθετήστε το κάλυμμα.

Σημείωση:

- Η απόσταση μεταξύ της κεφαλής μετάδοσης σήματος και του σημείου λήψης πρέπει να είναι εντός 7m και χωρίς κανένα εμπόδιο.
- Όταν ηλεκτρονικός λαμπτήρας φθορισμού ή ασύρματο τηλέφωνο είναι εγκατεστημένα στο δωμάτιο, μπορεί να προκύψει αδυναμία μετάδοσης του σήματος..
- Πλήρης ένδειξη ή ασαφής ένδειξη κατά τη διάρκεια της λειτουργίας υποδεικνύει ότι οι μπαταρίες έχουν εξαντληθεί. Αλλάξτε τις μπαταρίες
- Αν το τηλεχειριστήριο δεν μπορεί να λειτουργήσει ομαλά, αφαιρέστε τις μπαταρίες και τοποθετήστε ξανά μερικά λεπτά αργότερα.

Σημείωση:

Αφαιρέστε τις μπαταρίες όταν η μονάδα δεν θα είναι σε χρήση για μεγάλο χρονικό διάστημα. Εάν υπάρχει οποιαδήποτε ένδειξη μετά τη αφαίρεση, πατήστε το κλειδί επαναφοράς.

Λειτουργία

Λειτουργία Βάσης

Τηλεχειριστήριο

1. Εκκινήστε την μονάδα
Πατήστε το πλήκτρο ON/ OFF στο τηλεχειριστήριο, για να εκκινήσει η μονάδα.

2. Πιέστε τον τρόπο λειτουργίας

Πατήστε το κουμπί MODE: Για κάθε πάτημα, η λειτουργία αλλάζει ως εξής:

Λειτουργία AUTO --->Λειτουργία ψύξης
--->Λειτουργία DRY --->Λειτουργία FAN
--->Λειτουργία θέρμανσης

3. Επιλέξτε την καθορισμένη θερμοκρασία

Πιέστε το πλήκτρο  / 

 Κάθε φορά που πιέζετε το πλήκτρο, η καθορισμένη θερμοκρασία θα αυξηθεί 1° C. Εφόσον διατηρείται σε ύφεση, θα αυξηθεί ραγδαία.

 Κάθε φορά που πιέζετε το πλήκτρο, η καθορισμένη θερμοκρασία θα μειωθεί 1° C. Εφόσον διατηρείται σε ύφεση, θα μειωθεί ραγδαία.

Ustawić pożądaną temperaturę.

4. Επιλέξτε τη θερμοκρασία που επιθυμείτε

Nacisnąć przycisk FAN. Każdorazowe wciśnięcie przycisku zmienia prędkość pracy wentylatora zgodnie z poniższym cyklem:

Τηλεχειριστήριο:



Το κλιματιστικό λειτουργεί στην ταχύτητα ανεμιστήρα που εμφανίζεται στο τηλεχειριστήριο. Όταν ο ανεμιστήρας έχει οριστεί σε AUTO, το κλιματιστικό ρυθμίζει αυτόματα την ταχύτητα του ανεμιστήρα ανάλογα με τη θερμοκρασία δωματίου.

Κατάσταση Λειτουργίας	Τηλεχειριστήριο	Σημείωση
AUTO		Κατά τη λειτουργία AUTO, το κλιματιστικό θα επιλέξει αυτόματα τα επίπεδα ψύξης ή θέρμανσης ανάλογα με τη θερμοκρασία δωματίου. Όταν ο ανεμιστήρας ορίζεται σε κατάσταση AUTO, το κλιματιστικό ρυθμίζει αυτόματα την ταχύτητα του ανεμιστήρα ανάλογα με τη θερμοκρασία δωματίου.
COOL		Μόνο μονάδα ψύξης δεν έχει οθόνες και λειτουργίες σχετικές με τη θέρμανση
DRY		Κατά τη λειτουργία DRY, όταν η θερμοκρασία του δωματίου είναι κατώτερη από την καθορισμένη θερμοκρασία + 2 °C, η μονάδα θα λειτουργεί διακοπτόμενα σε χαμηλή (LOW) ταχύτητα ανεξάρτητα από τη ρύθμιση του FAN.

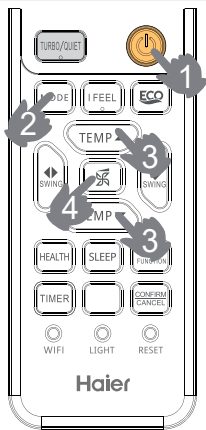

HEAT		Κατά τη λειτουργία HEAT, θα εξέλθει ζεστός αέρας μετά από τη πάροδο μικρού χρονικού διαστήματος, για τη πρόληψη εξαγωγής κρύου αέρα. Όταν ο ανεμιστήρας ορίζεται σε κατάσταση AUTO, το κλιματιστικό ρυθμίζει αυτόματα την ταχύτητα του ανεμιστήρα ανάλογα με τη θερμοκρασία δωματίου.
FAN		Κατά τη λειτουργία FAN, η μονάδα δεν θα λειτουργεί σε κατάσταση COOL ή HEAT, αλλά μόνο σε FAN. Η κατάσταση λειτουργίας AUTO, η ρύθμιση SLEEP και η ρύθμιση θερμοκρασίας δεν είναι διαθέσιμες σε λειτουργία FAN.

ON/OFF λειτουργία και λειτουργία ελέγχου

Λειτουργία Έκτακτης ανάγκης:

- Χρησιμοποιήστε αυτή τη λειτουργία μόνο όταν το τηλεχειριστήριο δεν λειτουργεί ή έχει χαθεί. Με τη λειτουργία της έκτακτης ανάγκης, το κλιματιστικό μπορεί να τρέξει αυτόματα για μια στιγμή.
- Όταν πατηθεί ο διακόπτης λειτουργίας έκτακτης ανάγκης, ακούγεται χαρακτηριστικός ήχος, που σηματοδοτεί την έναρξη αυτής της λειτουργίας.
- Όταν ο διακόπτης ρεύματος ενεργοποιείται για πρώτη φορά και η λειτουργία έκτακτης ανάγκης ξεκινάει, η μονάδα θα λειτουργεί αυτόματα με τους ακόλουθους τρόπους:

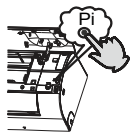

Θερμοκρασία δωματίου	Καθορισμένη θερμοκρασία	TIMER	Ταχύτητα ανεμιστήρα	Τρόπος Λειτουργίας
Πάνω από 24°C	24 °C	Δεν ρυθμίζεται	AUTO	COOL
Κάτω από 24°C	24 °C		AUTO	HEAT

- Είναι αδύνατο να αλλάξετε τις ρυθμίσεις της θερμοκρασίας και την ταχύτητα του ανεμιστήρα. Επίσης, δεν είναι εφικτή η ρύθμιση των λειτουργιών TIMER ή DRY.

Δοκιμαστική λειτουργία:

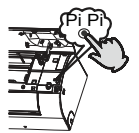

Ο διακόπτης δοκιμαστικής λειτουργίας είναι ο ίδιος με τον διακόπτη έκτακτης ανάγκης.

- Χρησιμοποιήστε αυτόν το διακόπτη στη δοκιμαστική λειτουργία όταν η θερμοκρασία περιβάλλοντος είναι κάτω από 16°C, μην το χρησιμοποιείτε σε κανονική λειτουργία.
- Συνεχίστε να πιέζετε το διακόπτη δοκιμαστικής λειτουργίας για περισσότερο από 5 δευτερόλεπτα. Αφού ακούσετε τον χαρακτηριστικό ήχο δύο φορές, αφήστε το δάχτυλό σας από το διακόπτη: η λειτουργία ψύξης ξεκινάει με την υψηλή (Hi) ταχύτητα ροής του αέρα.



Λειτουργία

Komfortabler SLEEP

Πατήστε το πλήκτρο  , το τηλεχειριστήριο θα δείξει  , και εισάγετε SLEEP λειτουργία. Πατήστε πάλι το κουμπί  , και η λειτουργία TURBO θα ακυρωθεί.



Τρόπος Λειτουργίας

1. Στην λειτουργία COOL, DRY

σε λειτουργία, η θερμοκρασία, θα ανέβει 1 °C πιο πάνω από την θερμοκρασία που έχει ρυθμιστεί. Μετά από 1ώρα, η θερμοκρασία, θα ανέβει 1 °C ακόμη. Η μονάδα θα ανεβαίνει για άλλες 6 ώρες ακόμη και μετά θα σταματήσει, καθώς θα είναι πιο πάνω απο την ρυθμισμένη θερμοκρασία, ούτως ώστε η θερμοκρασία του δωματίου να μην είναι χαμηλή κατά τη διάρκεια του ύπνου.

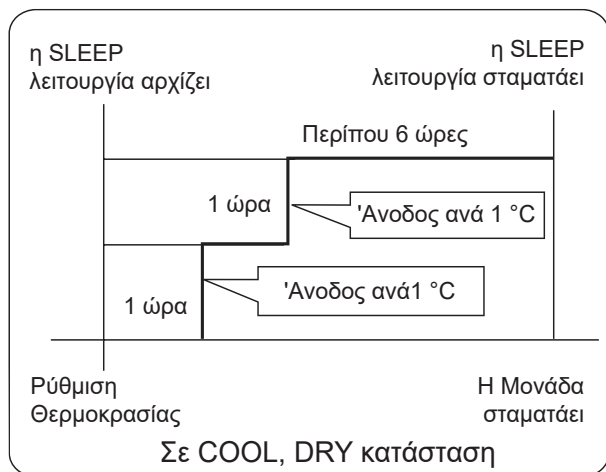

2. Στην λειτουργία HEAT

1 ώρα μετά την έναρξη της SLEEP κατάστασης, η θερμοκρασία θα γίνει 2 °C χαμηλότερη από το ύψος της ρυθμιζόμενης θερμοκρασίας. Μετά από άλλη 1 ώρα η θερμοκρασία θα μειωθεί κατά 2 °C ακόμη. Μετά από άλλες 3 ώρες η θερμοκρασία θα ανέβει κατά 1°C ακόμη. Η μονάδα θα συνεχίσει για άλλες 3 ώρες ακόμη και μετά θα σταματήσει. Η θερμοκρασία θα είναι χαμηλότερη από την ρυθμιζόμενη θερμοκρασία, ούτως ώστε η θερμοκρασία του δωματίου να μην είναι πολύ ψηλή κατά τη διάρκεια του ύπνου σας.

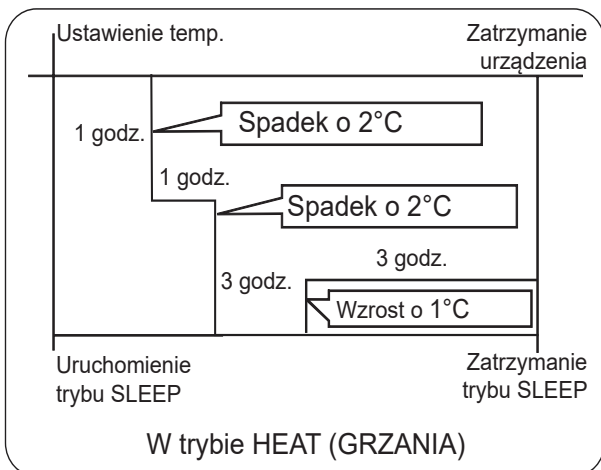

3. Στην λειτουργία AUTO

Η μονάδα λειτουργεί σε αντίστοιχη κατάσταση SLEEP, η οποία

προσαρμόστηκε στην αυτόματη επιλογή τρόπου λειτουργίας.

4. Στην λειτουργία FAN

Δεν μπορεί να ρυθμιστεί η λειτουργία SLEEP.

5. Ρυθμίστε τη μεταβολή της ταχύτητας του αέρα κατά την διάρκεια του ύπνου. Αν η ταχύτητα του αέρα είναι υψηλή ή μέση πριν από τη ρύθμιση της λειτουργίας Ύπνου, μειώστε τη ταχύτητα του αέρα μετά τον ύπνο. Αν η ταχύτητα του αέρα είναι χαμηλή, δεν θα αλλάξει.

Σημείωση

Η λειτουργία ΥΠΝΟΣ δεν μπορεί να ρυθμιστεί ταυτόχρονα με τη λειτουργία ΕΝΕΡΓΟΠΟΙΗΣΗ ΧΡΟΝΟΔΙΑΚΟΠΤΗ όταν έχει ήδη ρυθμιστεί. Η λειτουργία ΥΠΝΟΣ θα ακυρωθεί εάν έχει επιλεγεί η λειτουργία ΕΝΕΡΓΟΠΟΙΗΣΗ ΧΡΟΝΟΔΙΑΚΟΠΤΗ ενώ η λειτουργία ΥΠΝΟΣ είναι ήδη επιλεγμένη. Μπορείτε να ρυθμίσετε ταυτόχρονα τη λειτουργία ΥΠΝΟΣ και τη λειτουργία ΑΠΕΝΕΡΓΟΠΟΙΗΣΗ ΧΡΟΝΟΔΙΑΚΟΠΤΗ. Ακόμη και μετά τον χρόνο απενεργοποίησης, η συσκευή εξακολουθεί να είναι ενεργοποιημένη.

Ρύθμιση Κατεύθυνση ς Ροής Αέρα

1. Πάνω και κάτω κατεύθυνση ροής αέρα

Κάθετο πτερύγιο

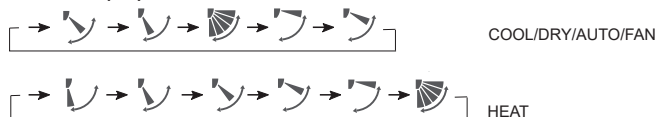

Αρχική κατάσταση

2. Δεξιά και αριστερά κατεύθυνση ροής αέρα

Σε κάθε πάτημα του μπουτόν, το τηλεχειριστήριο ρυθμίζεται ως ακολούθως:

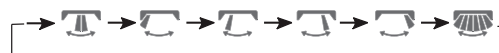

Σημείωση: Σε κάποιο μοντέλο: Το τηλεχειριστήριο έχει το κουμπί

 , αλλά το AC δεν έχει την αριστερή και τη δεξιά λειτουργία

αυτόματης ρύθμισης ροής αέρα, αυτή η συνθήκη αλλάζει την κατεύθυνση των κάθετων λεπίδων χειροκίνητα. Αυτή η λειτουργία είναι διαθέσιμη για τα ακόλουθα μοντέλα:

AS25PBPBHA-PRE AS25RBAHRA-PL AS25PBPBHA-BH AS25RBAHRA-5
AS35PBPBHA-PRE AS35RBAHRA-PL AS35PBPBHA-BH AS35RBAHRA-5
AS50PDPHRA-PRE AS50RCBHRA-PL AS50PDPHRA-BH AS50RDAHRA-5
AS71PEPHRA-PRE AS68RDAHRA-PL AS25PBPBHA-S AS68RDAHRA-5
AS25PCHHRA-NR AS50RDAHRA-PL AS35PBPBHA-S
AS35PCHHRA-NR AS50PDHRA-NR AS50PDPHRA-S

• Όταν επανεκκινήσετε μετά την απομακρυσμένη απενεργοποίηση, το τηλεχειριστήριο θα απομνημονεύσει αυτόματα την προηγούμενη θέση της περσίδας.

• Για να προχωρήσετε σε χειροκίνητη προσαρμογή, φροντίστε να έχετε απενεργοποιήσει το κλιματιστικό.

• Όταν η υγρασία είναι υψηλή, μπορεί να σχηματιστούν συμπυκνώματα νερού στα αριστερά ή στην έξοδο του αέρα, αν όλες οι κάθετες περσίδες είναι δεξιάς.

• Θα είναι καλό να μην παραμένει το οριζόντιο πτερύγιο στη κάτω θέση για μεγάλο χρονικό διάστημα υπό τη λειτουργία COOL ή DRY, ώστε να αποφευχθεί ο σχηματισμός συμπυκνωμάτων.

Λειτουργία TURBO/QUIET

Όταν χρειάζεστε ταχεία θέρμανση ή ψύξη, μπορείτε να χρησιμοποιήσετε αυτή τη λειτουργία. Λειτουργήστε το κλιματιστικό

Λειτουργία

σας υπό κατάσταση QUIET όταν επιθυμείτε απόλυτη ησυχία (πχ. κατά τη διάρκεια του ύπνου σας).

Πατήστε το κουμπί , μπορείτε να αλλάξετε τη λειτουργία "Turbo" και "Quiet" εύκολα. Κάθε πάτημα, το τηλεχειριστήριο θα αλλάξει ως εξής:





Σημείωση

Όταν λειτουργεί σε Turbo, η ταχύτητα του ανεμιστήρα είναι η υψηλότερη, όταν λειτουργεί σε ήσυχο, η ταχύτητα του ανεμιστήρα είναι εξαιρετικά αργή.

HEALTH Λειτουργία

(Αυτή η λειτουργία δεν είναι διαθέσιμη σε ορισμένα μοντέλα.)

Πατήστε  μπουτόν. Με κάθε πάτημα, εμφανίζεται το 

και το Κλιματιστικό αρχίζει να λειτουργεί στην υγιεινή ανιόντων κατάσταση. Πατώντας το HEALTH μπουτόν δύο φορές, εξαφανίζεται και η λειτουργία σταματάει.

Λειτουργία αποστείρωσης με υπεριώδη ακτινοβολία:

χρησιμοποιεί τη ζώνη c με το πιο αποτελεσματικό αποτέλεσμα αποστείρωσης στην υπεριώδη ακτινοβολία για την απομάκρυνση επιβλαβών μικροοργανισμών όπως τα βακτήρια στον αέρα, με αξιοσημείωτο αποτέλεσμα και πιο υγιεινή ατμόσφαιρα .

Σημείωση:

1. Συνιστάται να ενεργοποιήσετε τη λειτουργία αποστείρωσης με υπεριώδη ακτινοβολία για 1-2 ώρες ημερησίως, για περισσότερο χρόνο θα επηρεάσει τη διάρκεια ζωής της λάμπας UV.
2. Μην κοιτάτε απευθείας τη λάμπα UV και μην την αγγίζετε με το χέρι σας όταν είναι ενεργοποιημένη η λειτουργία αποστείρωσης. Απενεργοποιήστε τη λειτουργία αποστείρωσης πριν ανοίξετε το πλαίσιο.
3. Το μπλε φως μπορεί να εμφανιστεί κοντά στην είσοδο του κλιματισμού όταν είναι ενεργοποιημένη η λειτουργία αποστείρωσης.
4. Μόνο όταν ξεκινά ο εσωτερικός ανεμιστήρας και ενεργοποιείται η λειτουργία HEALTH, θα ανάψει η λάμπα UV.
5. Οι μονάδες UVCPRO αποστειρώνονται με υπεριώδες φως και λάμπουν κατά την εργασία.
6. Εάν το φως που εκπέμπεται τη νύχτα σας κάνει να αισθάνεστε άβολα ή να διαταράσσει τον ύπνο σας, απενεργοποιήστε αυτή τη λειτουργία.
7. Αυτή η λειτουργία είναι διαθέσιμη για τα ακόλουθα μοντέλα:

AS25PBPHRA-PRE AS25PBAHRA-PRO AS25PCHHRA-NR
AS35PBPHRA-PRE AS35PBAHRA-PRO AS35PCHHRA-NR
AS50PDPHRA-PRE AS50PDAHRA-PRO AS50PDHRA-NR
AS71PEPHRA-PRE AS71PDAHRA-PRO AS35PBPHRA-S
AS25PBPHRA-BH AS50PDPHRA-BH AS50PDPHRA-S
AS35PBPHRA-BH AS25PBPHRA-S



Ρύθμιση Χρονοδιακόπτη - Timer

1. Μετά την εκκίνηση της μονάδας, επιλέξτε τον επιθυμητό τρόπο λειτουργίας.

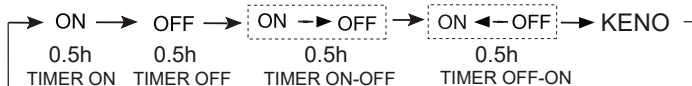
2. Πατήστε το πλήκτρο , για να αλλάξετε τη ρύθμιση του χρονοδιακόπτη. Για κάθε πάτημα, η οθόνη αλλάζει ως εξής:
Τηλεχειριστήριο:



Στη συνέχεια, επιλέξτε την επιθυμητή λειτουργία TIMER -TIMER ON (Ανοιγμα) ή TIMER OFF (Κλείσιμο) ή TIMER ON-OFF (Ανοιγμα και Κλείσιμο). Οι ενδεικτικές λυχνίες «ON» ή «OFF» θα ανάψουν.

3. Πατήστε το πλήκτρο  /  για να ρυθμίσετε τον χρονοδιακόπτη.

 Για κάθε πάτημα, ο χρόνος σε πρώτες 12 ώρες αυξάνεται κατά 0,5 ώρα κάθε φορά, μετά από 12 ώρες, αυξάνεται κατά 1 ώρα κάθε φορά.

 Για κάθε πάτημα, ο χρόνος σε πρώτες 12 ώρες μειώνεται κατά 0,5 ώρα κάθε φορά, μετά από 12 ώρες, μειώνεται κατά 1 ώρα κάθε φορά.

Μπορεί να ρυθμιστεί εντός 24 ωρών.

4. Επιβεβαιώστε τη ρύθμιση του χρονοδιακόπτη.

Μετά την ρύθμιση του χρονοδιακόπτη, πατήστε το πλήκτρο  και επιβεβαιώστε την ώρα. Οι ενδεικτικές λυχνίες ON ή OFF θα σβήσουν.

5. Ακύρωση ρύθμισης χρονοδιακόπτη.

Πατήστε το πλήκτρο TIMER μερικές φορές μέχρι να σβηστεί η ένδειξη της ώρας.

Συμβουλές:

Μετά την αντικατάσταση των μπαταριών ή μετά από διακοπή ρεύματος, ο χρονοδιακόπτης θα πρέπει να ρυθμιστεί πάλι. Σύμφωνα με τη ρύθμιση του TIMER ON ή TIMER OFF, μπορείτε να επιτύχετε τις ρυθμίσεις Start-Stop ή Stop-Start.

Λειτουργία Υγιής Ροής Αέρα

1. Πατήστε  για εκκίνηση .

Ρυθμίστε τις συνθήκες άνεσης.

2. Ρύθμιση λειτουργίας υγιής ροής αέρα.

Πιέστε το πλήκτρο  για να εισάγετε επιπρόσθετες επιλογές.

Πιέστε αυτό το πλήκτρο συνεχόμενα ώστε να εναλλάξετε τη θέση όπως φαίνεται παρακάτω και επιλέξτε τη θέση που θέλετε, και στη συνέχεια, πιέστε το πλήκτρο για να επιβεβαιώσετε.



3. Ακύρωση της λειτουργίας υγιής ροής του αέρα.

Πιέστε το πλήκτρο , για να εισάγετε επιπρόσθετες επιλογές.

Πιέστε αυτό το πλήκτρο συνεχόμενα ώστε να εναλλάξετε τη θέση όπως φαίνεται παρακάτω, και πιέστε το πλήκτρο  για να ακυρώσετε.

Προσοχή: Μην κατευθύνετε το πτερύγιο με το χέρι. Σε αντίθετη περίπτωση, η γρίλια θα τρέξει εσφαλμένα. Αν η γρίλια δεν έχει τρέξει σωστά, να το σταματήσετε για ένα λεπτό και στη συνέχεια, ξεκινήστε ρυθμίζοντας με το τηλεχειριστήριο.

Μια συμβουλή:

1. Μόλις ρυθμίσετε την λειτουργία HEALTH AIRFLOW, η θέση των γριλιών εισόδου και εξόδου σταθεροποιείται.

2. Στη θέρμανση, καλό είναι να επιλέξετε την  κατάσταση.

3. Στη ψύξη, είναι καλύτερα να επιλέξετε την  κατάσταση.

4. Σε ψύξη και ξηρή κατάσταση, και με τη συνεχή χρήση του κλιματιστικού για μεγάλο χρονικό διάστημα, υπό την επίρεια της υψηλής υγρασίας του αέρα, μπορεί να υπάρξει το φαινόμενο της πτώσης σταγόνων νερού στη γρίλια εξόδου.

Λειτουργία

■ Περιγραφή λειτουργίας Wi-Fi

Εάν το μοντέλο διαθέτει λειτουργία Wi-Fi, πατήστε το κουμπί "WIFI" για 5 δευτερόλεπτα για να εκπέμψετε το σήμα σύνδεσης Wi-Fi. Μόλις μπει σε λειτουργία δέσμησης, η εφαρμογή θα δείξει πώς γίνεται η δέσμηση.

Το διάγραμμα αρχιτεκτονικής του συστήματος

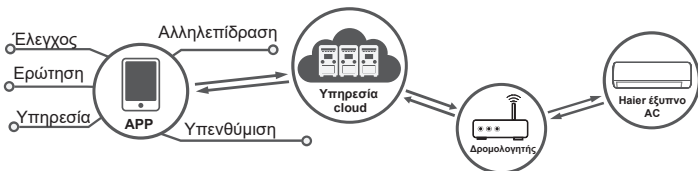

Το περιβάλλον της εφαρμογής

Απαιτείται χρήση smartphone και ασύρματου router για την λειτουργία της εφαρμογής. Το ασύρματο router πρέπει να μπορεί να συνδεθεί στο Διαδίκτυο.

Το smartphone πρέπει να έχει λειτουργικό IOS ή Android:



Το σύστημα IOS

υποστηρίζεται από την έκδοση IOS9.0 και έπειτα



Το σύστημα Android

υποστηρίζεται από την έκδοση Android 5.0 και έπειτα

Μέθοδος προσαρμογής

Σαρώστε τον παρακάτω κωδικό QR για να κατεβάσετε την εφαρμογή «hOn».

Άλλες επιλογές λήψης Παρακαλούμε αναζητήστε την εφαρμογή hOn στο:

- App Store (για IOS)
- Google Play (για Android)
- Huawei AppGallery (για Android)

Αφού κατεβάσετε την εφαρμογή, παρακαλούμε πραγματοποιήστε εγγραφή, συνδέστε το κλιματιστικό και διαχειριστείτε τη συσκευή σας χρησιμοποιώντας τη hOn. Παρακαλούμε ανατρέξτε εντός της εφαρμογής στην ενότητα HELP (Βοήθεια) για περισσότερες πληροφορίες σχετικά με την εγγραφή, τη σύνδεση της μονάδας, και άλλες διεργασίες.



■ I FEEL λειτουργία

Πατήστε  μπουτόν

1.Ενεργοποιείται μόνο στις λειτουργίες ψύξης, θέρμανσης και στην αυτόματη λειτουργία (δεν είναι διαθέσιμη σε άλλες λειτουργίες).

2.Τοποθετείτε το τηλεχειριστήριο στην επιθυμητή απόσταση

από το κλιματιστικό σας. Πιέστε το πλήκτρο "", και

στο τηλεχειριστήριο θα ενεργοποιηθεί η ένδειξη "". Το τηλεχειριστήριο στέλνει πληροφορίες για τη θερμοκρασία κάθε 3 λεπτά και με το τρόπο αυτό το κλιματιστικό προσαρμόζει τη λειτουργία του βάσει των δεδομένων.

3.Για να σταματήσετε τη λειτουργία "I FEEL", απενεργοποιείτε τη συσκευή ή πιέστε ξανά το πλήκτρο " " ή επιλέξτε από το τηλεχειριστήριο κάποια άλλη λειτουργία.

Σημείωση:

Παρακαλούμε τοποθετήστε το τηλεχειριστήριο κοντά στο χρήστη όταν είναι ρυθμισμένη αυτή η λειτουργία. Μην τοποθετείτε το τηλεχειριστήριο κοντά σε αντικείμενο υψηλής ή χαμηλής θερμοκρασίας, προκειμένου να αποφύγετε την ανίχνευση ανακριβούς θερμοκρασίας περιβάλλοντος. 7. Όταν είναι ενεργοποιημένη η λειτουργία I FEEL, το τηλεχειριστήριο πρέπει να τοποθετείται εντός της περιοχής όπου η εσωτερική μονάδα μπορεί να λάβει το σήμα που αποστέλλεται από το τηλεχειριστήριο.

■ SELF-CLEAN λειτουργία

(ισχύει μόνο για μονοφωνικά μοντέλα)

Λειτουργική περιγραφή:

Ο σκοπός αυτής της λειτουργίας είναι ο καθαρισμός του εξαμιστή.

Όταν απαιτείται η συνάρτηση , έχετε δύο τρόπους για να

Εάν διαθέτετε ένα κουμπί , πατήστε αυτό το κουμπί για να εισέλθετε σε αυτήν τη λειτουργία και, στη συνέχεια, στην οθόνη θα εμφανιστεί η ένδειξη "CL" στον πίνακα της εσωτερικής μονάδας και στο τηλεχειριστήριο.

Εάν δεν έχετε κουμπί , αποκτήστε πρόσβαση στην εφαρμογή hOn.

Ο μέγιστος χρόνος λειτουργίας να μην υπερβαίνει τα 21 λεπτά, οπότε αυτή η λειτουργία θα τερματιστεί αυτόματα με τον ήχο «Πι» να ακούγεται δύο φορές, και στη συνέχεια η μονάδα θα επιστρέψει στην αρχική της κατάσταση. Υπό τη διαδικασία λειτουργίας αυτό-καθαρισμού, πατώντας επανειλημμένα το κουμπί το καθιστά άκυρο και το σύστημα δεν μπορεί να απενεργοποιηθεί Πατήστε το κουμπί ενεργοποίησης ή μεταβείτε σε άλλο τρόπο λειτουργίας για έξοδο.

Μια συμβουλή:

1.Αυτή η λειτουργία δεν ενεργοποιείται στην κατάσταση TIMER / SLEEP.

2.Αφού ξεκινήσει αυτή η λειτουργία, ο όγκος του αέρα μπορεί να μειωθεί ή να μην έχει καμία ροή αέρα, ούτε και να φυσάει ψυχρή ροή αέρα.

3.Είναι φυσιολογικό αν η μονάδα κάνει κάποιον ήχο όταν διασταλεί με τη θερμότητα και όταν συσταλεί με κρύο αέρα.

4.Ο χρόνος εμφάνισης της ένδειξης "CL" μπορεί να διαφέρει στο

Λειτουργία

τηλεχειριστήριο και στον πίνακα χειρισμού.

5. Εάν η εξωτερική θερμοκρασία περιβάλλοντος είναι κάτω από το μηδέν, μπορεί να εμφανιστεί ένας κωδικός σφάλματος «F25» κατά τη διάρκεια της διαδικασίας (self-cleaning) αυτοκαθαρισμού, ο οποίος είναι ένας κανονικός μηχανισμός προστασίας. Παρακαλώ διακόψτε παροχή ηλεκτρικού ρεύματος και κάντε επανεκκίνηση μετά από 10 δευτερόλεπτα.

6. Οι πιο κατάλληλες συνθήκες για να ενεργοποιήσετε αυτή την λειτουργία: η θερμοκρασία να είναι 20 °C ~ 27 °C και η υγρασία να είναι 35% ~ 60% σε εσωτερικούς χώρους, η θερμοκρασία να είναι 25 °C ~ 38 °C (κατά την ψυχρή εποχή του έτους) σε εξωτερικούς χώρους.

7. Είναι δύσκολο να σχηματιστεί παγετός εάν ο αέρας είναι πολύ στεγνός (υγρασία <20%) και εάν η υγρασία είναι πολύ υψηλή (υγρασία > 70%), το νερό που συμπυκνώνεται μπορεί να αυξηθεί, πράγμα που μπορεί να αποκλείσει τον παγετό.

56°C STERI CLEAN λειτουργία

(ισχύει μόνο για μονοφωνικά μοντέλα)

Η λειτουργία Steri Clean 56 °C μπορεί να ελεγχθεί μόνο από την εφαρμογή hOn.

Εισαγωγή στο Steri Clean

1ο στάδιο: Self Clean για απομάκρυνση της βρωμιάς (παγώνει τον εξατμιστή με υγρασία στον αέρα και απομακρύνει τη βρωμιά κατά την τήξη. Η υδρόφιλη επιστροφή αλουμινίου με μικρότερη κλίση ($\alpha \approx 5^\circ$) βοηθά στην αύξηση της απόδοσης αποστράγγισης νερού.)

2ο στάδιο: 56 °C αποστείρωση υψηλής θερμοκρασίας (Χρησιμοποιεί έξυπνη τεχνολογία παρακολούθησης θερμοκρασίας και ελέγχου συχνότητας για τη ρύθμιση της λειτουργίας του συμπιεστή, έτσι ώστε να διατηρούμε τη θερμοκρασία του εξατμιστή σε υψηλή θερμοκρασία για πάνω από 30 λεπτά για να σκοτώσουμε βακτήρια και ιούς στο κλιματιστικό.)

3ο στάδιο: Ταχεία ψύξη εξατμιστή για ενίσχυση της απόδοσης αποστείρωσης. Η επιφάνεια του φύλλου είναι επικαλυμμένη με ασημένια νανοσωματίδια των οποίων η αντιβακτηριακή απόδοση είναι έως και 99%.

Σημείωση:

1. Η λειτουργία διαρκεί 60-80 λεπτά.

2. Ο ζεστός αέρας μπορεί να βγει κατά τη διάρκεια της διαδικασίας όταν ο εξατμιστήρας θερμαίνεται στους 56 °C ή διατηρείται στους 56 °C το καλοκαίρι.

3. Η λειτουργία μπορεί να οδηγήσει σε αλλαγές στη θερμοκρασία του αέρα το χειμώνα.

4. Όταν η εξωτερική θερμοκρασία περιβάλλοντος είναι πάνω από 36 °C, η λειτουργία δεν μπορεί να εκτελεστεί. Αντ' αυτού, η λειτουργία Self Clean θα ενεργοποιηθεί και διαρκεί 21 λεπτά όταν το Steri Clean είναι ενεργοποιημένο.

3-Επίπεδο-Οικολογική Λειτουργία

(ισχύει μόνο για μονοφωνικά μοντέλα)

Η λειτουργία 3-Level-Eco είναι μια ενεργή λειτουργία εξοικονόμησης ενέργειας, η οποία μπορεί να ενεργοποιηθεί πατώντας το κουμπί ECO στο τηλεχειριστήριο (). Ο κύκλος έχει ως εξής: L1→L2→L3→έξοδος.

Πατήστε το κουμπί ECO μία φορά για να μπειτε στη λειτουργία L1,

Πατήστε ξανά το κουμπί ECO στη λειτουργία L1 για να εισέλθετε στη λειτουργία L2,

Πατήστε ξανά το κουμπί ECO στη λειτουργία L2 για να μπειτε στη λειτουργία L3,

Συνεχίστε να πατάτε το κουμπί ECO στη λειτουργία L3 για έξοδο από αυτή τη λειτουργία.

Μετά από κάθε πάτημα του κουμπιού ECO, η οθόνη του τηλεχειριστηρίου και ο πίνακας κλιματισμού εμφανίζουν L1/L2/ L3 αντίστοιχα για πέντε δευτερόλεπτα και μετά επιστρέφουν στην προηγούμενη οθόνη.

Το μέγιστο ποσοστό εξοικονόμησης ενέργειας είναι 52% .

Παρατήρηση:

1. Μετά την είσοδο στη λειτουργία ECO, η ταχύτητα του ανεμιστήρα της εσωτερικής μονάδας θα ρυθμιστεί σύμφωνα με τη λογική εξοικονόμησης ενέργειας.

2. Η χωρητικότητα μπορεί να μειωθεί κατά την επιλογή της λειτουργίας ECO. Εάν αυτό δεν πληροί τις απαιτήσεις σας, κλείστε αυτήν τη δυνατότητα.

3. Όταν η εξωτερική θερμοκρασία περιβάλλοντος είναι πολύ χαμηλή ή πολύ υψηλή, το αποτέλεσμα εξοικονόμησης ενέργειας θα εξασθενήσει.

4. Αυτή η λειτουργία είναι διαθέσιμη μόνο για μοντέλα 1by1(μονοφωνικά) και δεν είναι έγκυρη για μοντέλα 1by2~1by5(multi).

5. Ο ρυθμός εξοικονόμησης ενέργειας προέρχεται από δεδομένα εργαστηριακής σύγκρισης μεταξύ κανονικής λειτουργίας σε υψηλή ταχύτητα ανέμου χωρίς επιλεγμένη λειτουργία 3-Level-Eco και λειτουργίας με επιλεγμένη αυτή τη λειτουργία.

ΣΥΜΜΟΡΦΩΣΗ ΜΕ ΕΥΡΩΠΑΪΚΕΣ ΟΔΗΓΙΕΣ ΓΙΑ ΤΑ ΜΟΝΤΕΛΑ

Κλίμα: T1 Τάση:220-240V

CE

Όλα τα προϊόντα είναι σύμφωνα με την ακόλουθες Ευρωπαϊκές διατάξεις:

2014/53/EU (RED) 2014/517/EU (F-GAS) 2010/30/EU (ENERGY)
2009/125/EC (ENERGY) 2006/1907/EC (REACH)

RoHS

Τα προϊόντα που πληρούνται με τις απαιτήσεις της οδηγίας 2011/65/EE του Ευρωπαϊκού Κοινοβουλίου και του Συμβουλίου για τον Περιορισμό της Χρήσης Ορισμένων Επικίνδυνων Ουσιών σε Είδη Ηλεκτρικού και Ηλεκτρονικού Εξοπλισμού (Οδηγία RoHS της Ευρωπαϊκής Ένωσης).

WEEE

Σύμφωνα με την οδηγία 2012/19 / EE του Ευρωπαϊκού Κοινοβουλίου, ενημερώνουμε τον καταναλωτή σχετικά με τις απαιτήσεις διάθεσης του προϊόντος ηλεκτρικών και ηλεκτρονικών προϊόντων.

ΑΠΑΙΤΗΣΕΙΣ ΑΠΟΡΡΙΨΗΣ:



Τα προϊόντα κλιματισμού σας είναι σημειωμένα με αυτό το σύμβολο. Αυτό σημαίνει ότι τα ηλεκτρικά και ηλεκτρονικά προϊόντα δεν πρέπει να αναμειγνύονται με τα οικιακά απόβλητα. Μην προσπαθήσετε να αποσυναρμολογήσετε το σύστημα μόνοι σας: Τα κλιματιστικά πρέπει να αντιμετωπίζονται σε μια ειδική επεξεργασία για την επαναχρησιμοποίηση, την ανακύκλωση και την ανάκτηση. Διασφαλίζοντας ότι αυτό το προϊόν θα απορριφθεί σωστά, θα σας βοηθήσει να αποφύγετε πιθανές αρνητικές συνέπειες για το περιβάλλον και την ανθρώπινη υγεία. Επικοινωνήστε με τον εγκαταστάτη ή την τοπική αρχή για περισσότερες πληροφορίες. Η μπαταρία πρέπει να αφαιρεθεί από το τηλεχειριστήριο και να απορριφθεί ξεχωριστά σύμφωνα με τις σχετικές τοπικές και εθνικές αρχές νομοθεσία.

Wi-Fi

-Μεγίστη Εκπεμπόμενη Ισχύς (20dBm)

-Εύρος Συχνότητας Λειτουργίας (2400~2483.5MHz)

ΣΗΜΑΝΤΙΚΕΣ ΠΛΗΡΟΦΟΡΙΕΣ ΣΧΕΤΙΚΑ ΜΕ ΤΟ ΨΥΚΤΙΚΟ

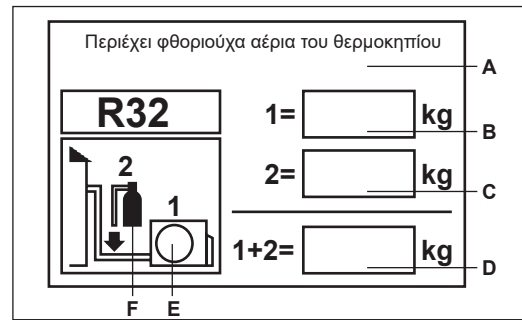

Αυτό το προϊόν περιέχει φθοριούχα αέρια θερμοκηπίου. Μην εκτονώνετε στην ατμόσφαιρα.

Τύπος ψυκτικού : R32

GWP* : 675

GWP=Το δυναμικό θέρμανσης του πλανήτη

Συμπληρώστε με ανεξίτηλο στυλό,

- 1η πλήρωση ψυκτικού του προϊόντος στο εργοστάσιο
- 2η πρόσθετη οσότητα φορτίου ψυκτικού στο πεδίο και
- 1+2 ο συνολικό φορτίο ψυκτικού στην ετικέτα πλήρωσης ψυκτικού που παρέχεται με το προϊόν.

Η συμπληρωμένη ετικέτα πρέπει να παραμείνει κοντά στη θύρα πλήρωσης του προϊόντος (π.χ. στο εσωτερικό του καλύμματος τιμής διακοπής).

A περιέχει φθοριούχα αέρια θερμοκηπίου.

B φόρτιση ψυκτικού του προϊόντος στο εργοστάσιο: δείτε την πινακίδα της μονάδας

C πρόσθετη ποσότητα φορτίου ψυκτικού στο πεδίο

D συνολικό φορτίο ψυκτικού

E εξωτερική μονάδα

F κύλινδρος ψυκτικού και πολλαπλός φόρτισης

Εσωτερική Μονάδα

Απαραίτητα Εργαλεία για Εγκατάσταση

- Οδηγός
- Τανάλια
- Σιδεροπρίονο
- Τρυπάνι πυρήνα
- Κλειδί (17, 19 και 26 χιλιοστά)
- Ανιχνευτής διαρροής αερίου ή σαπούνι και νερό λύση
- Δυναμόκλειδο (17 χιλιοστά, 22 χιλιοστά, 26 χιλιοστά)
- Κόφτες σωλήνων
- Εκχείλωση εργαλείο
- Μαχαίρι
- Μέτρηση της ταινίας
- Γλύφανο

Πηγή ισχύος

- Πριν συνδέσετε με το ρεύμα, ελέγξτε την τάση.
- Η παροχή ρεύματος είναι η ίδια με την αντίστοιχη ετικέτα.
- Εγκαταστήστε σε ξεχωριστό κύκλωμα.
- Ένα δοχείο θα πρέπει να τοποθετηθεί σε μια απόσταση όπου το καλώδιο τροφοδοσίας μπορεί να φτάσει. Μην κόβετε το καλώδιο για να το επεκτείνετε.

Επιλογή Σημείου Εγκατάστασης

- Σημείο όπου δεν προκαλεί ισχυρή δόνηση, όπου το σώμα μπορεί να υποστηρίζεται επαρκώς.
- Σημείο όπου δεν επηρεάζεται από τη θερμότητα ή τον ατμό που παράγεται στην περιοχή, όπου η είσοδος και έξοδος της μονάδας δεν έχουν διαταραχθεί.
- Σημείο όπου είναι δυνατόν να στραγγίζει εύκολα, όπου σωληνώσεις μπορούν να συνδεθούν με την εξωτερική μονάδα.
- Σημείο όπου ο κρύος αέρας μπορεί να καλύψει κάθε γωνία του δωματίου.
- Σημείο γύρω από μια πρίζα, με αρκετό χώρο γύρω.
- Σημείο σε απόσταση των από τηλεοράσεις, ραδιόφωνα, ασύρματες συσκευές και λαμπτήρες φθορισμού μπορεί να μείνει.
- Στην περίπτωση στερέωσης του τηλεχειριστήριου σε τοίχο, επιλέξτε μέρος όπου η εσωτερική μονάδα μπορεί να λάβει σήματα όταν οι λαμπτήρες φθορισμού στο δωμάτιο είναι αναμμένοι.

Διάγραμμα εγκατάστασης εσωτερικής μονάδας

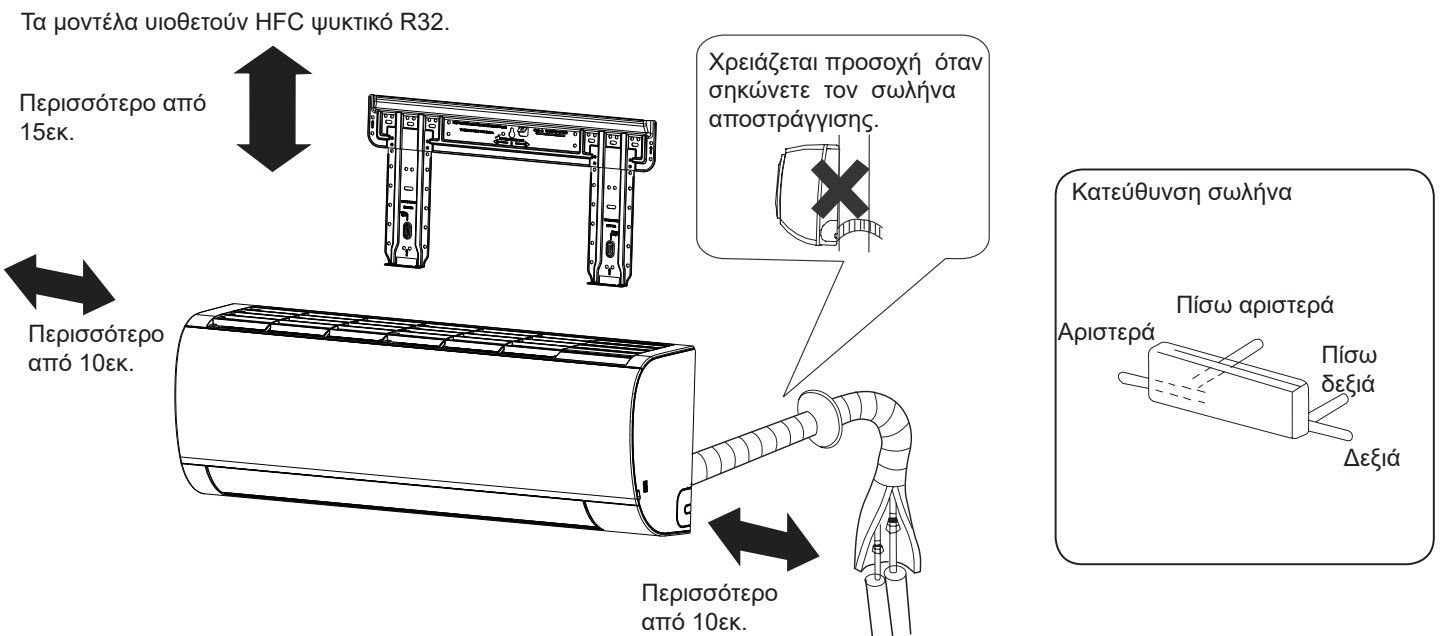

Ist der linke Abflussschlauch zu nutzen, dann stellen Sie sicher, dass das Loch ausreichend groß ist.



Beim Innengerät muss der Abstand zwischen Gerät und Boden mindestens 2 m betragen.

Beziehen Sie die Angaben auf das von Ihnen erworbene Gerät. Die obige Abbildung dient nur als Referenz.

Εσωτερική Μονάδα

1 Εγκατάσταση της βάσης στερέωσης στον τοίχο

Στην πρώτη εγκατάσταση της βάσης

1. Εγκαταστήστε τη βάση στο τοίχο, αφού πρώτα βεβαιωθείτε για τη σωστή στερέωσή της.
2. Βεβαιωθείτε ότι η βάση είναι επίπεδη.
3. Βρείτε τη θέση της οπής A/C στον τοίχο, χρησιμοποιώντας μια μεζούρα

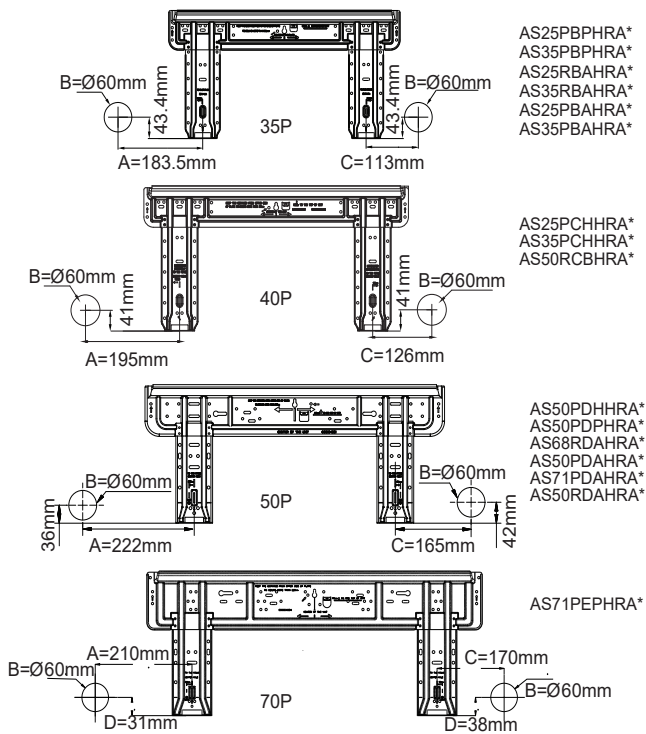

1. Τοποθετήστε το σωλήνα αποστράγγισης στο βαθούλωμα των μονωτικών υλικών της εσωτερικής μονάδας.
2. Τοποθετήστε το ηλεκτρικό καλώδιο εσωτερικής/εξωτερικής μονάδας από το πίσω μέρος της εσωτερικής μονάδας, και τραβήξτε το μπροστά.
3. Συνδέστε τους σωλήνες.
Καλύψτε το τμήμα σύνδεσης με μονωτικά υλικά, και βεβαιωθείτε για τη στερέωσή του με ταινία.

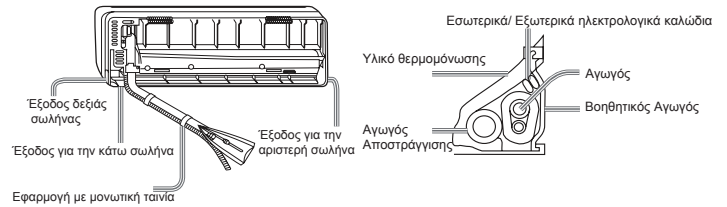

- Το ηλεκτρικό καλώδιο εσωτερικής/εξωτερικής μονάδας και ο σωλήνας αποστράγγισης πρέπει να είναι δεμένα με τον σωλήνα ψυκτικού με προστατευτική ταινία

[Σωληνώσεις άλλης κατεύθυνσης]

- Κόψτε με τανάλια το καπάκι για τις σωληνώσεις ανάλογα με την κατεύθυνση των σωληνώσεων και στη συνέχεια λυγιστέ το σωλήνα σύμφωνα με τη θέση της τρύπας στον τοίχο. Κατά την κάμψη, να προσέξετε να μην σπάσετε τους σωλήνες.
- Συνδέστε εκ των προτέρων ηλεκτρικό καλώδιο εσωτερικής/εξωτερικής μονάδας και τραβήξτε προς τα έξω τη συνδεδεμένη με την θερμομόνωση του συνδεδετικού τμήματος ειδικά. Καθορισμός του εσωτερικού του σώματος μονάδας

Στερέωση εσωτερικής μονάδας

- Στερεώστε τη μονάδα στις πάνω εγκοπές της πλάκας. Μετακινήστε το σώμα από την μία πλευρά στην άλλη για να ελέγξετε την ασφαλή στερέωσή του.
- Για να στερεώσετε το σώμα στην πλάκα, κρατήστε το σώμα πλάγια από την κάτω πλευρά και τοποθετήστε το κάθετα.

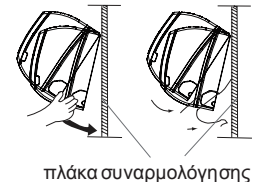

Όταν η βάση είναι στερεωμένη

- Στερεώστε την βάση.
- Ανατρέξτε στο «όταν η βάση είναι στερεωμένη» για τη θέση της οπής.

2 Ανοίγοντας οπή στον τοίχο και στερεώνοντας το κάλυμμα του σωλήνα

- Ανοίξτε μια οπή διαμέτρου 60 mm, που κατεβαίνει ελαφρώς προς τα έξω τον τοίχο
- Εγκαταστήστε το κάλυμμα της τρύπας του σωλήνα και καλύψτε το με στόκο

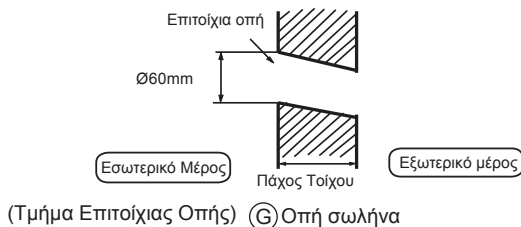

Πλάκα συναρμολόγησης

Μετακινώντας την εσωτερική μονάδα

- Όταν μετακινείτε την μονάδα, παρακαλώ σηκώστε το σώμα με το χέρι σας μέχρι να φύγει από τη βάση

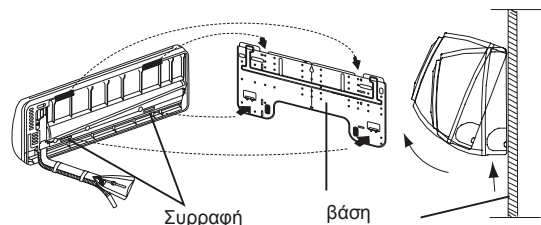

3 Εγκατάσταση εσωτερικής μονάδας

Τράβηγμα σωλήνα

[Πίσω σωλήνας]

- Τραβήξτε το σωλήνα και το σωλήνα αποστράγγισης του, κατόπιν δέστε το με ταινία

[Αριστερά | Αριστερά-πίσω σωληνώσεις]

- Σε περίπτωση σωληνώσεων αριστερής πλευράς, κόψτε με τανάλια το καπάκι για τις αριστερές σωληνώσεις.
- Στην περίπτωση σωληνώσεων πίσω αριστερά λυγιστέ τους σωλήνες ανάλογα με την κατεύθυνση σωληνώσεων με το σήμα της τρύπας για το αριστερό-πίσω σωληνώσεις που σημειώνεται σε θερμομονωτικά υλικά.

4 Σύνδεση ηλεκτρικού καλωδίου εσωτερικής/εξωτερικής μονάδας

Απομάκρυνση του καλύμματος του καλωδίου

- Απομακρύνετε το κάλυμμα του θερματικού στη κάτω δεξιά γωνία της εσωτερικής μονάδας, κατόπιν βγάλτε το καλώδιο ξεβιδώνοντας τις βίδες.

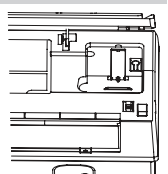

Σύνδεση καλωδίου μετά την εγκατάσταση της εσωτερικής μονάδας

1. Εισάγετε το καλώδιο από έξω στην αριστερή πλευρά της οπής όπου μπήκε ο σωλήνας.
2. Τραβήξτε το καλώδιο από την μπροστινή πλευρά και συνδέστε το κάνοντας θηλιά.

Όταν συνδέετε το καλώδιο πριν την εγκατάσταση της εσωτερικής μονάδας

- 1 Τοποθετήστε το καλώδιο από την πίσω πλευρά της συσκευής, στη συνέχεια τραβήξτε την έξω στην μπροστινή πλευρά.
- 1 Χαλαρώστε τις βίδες και τοποθετήστε το καλώδιο να καταλήγει πλήρως σε μπλοκ ακροδεκτών και σφίξτε τις βίδες.
- 1 Τραβήξτε το καλώδιο ελαφρά για να βεβαιωθείτε ότι τα καλώδια έχουν τοποθετηθεί σωστά και να σφίγγονται.
- 1 Μετά τη σύνδεση του καλωδίου, δέστε το καλώδιο με το κάλυμμα καλωδίων.

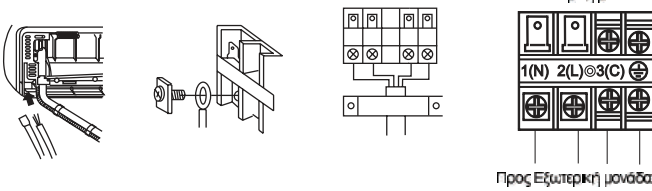

Σημείωση:

Όταν συνδέετε το καλώδιο, επιβεβαιώστε τον αριθμό ακροδεκτών της εσωτερικής και εξωτερικής μονάδας προσεκτικά. Εάν η καλωδίωση δεν είναι σωστή δεν μπορεί να λειτουργήσει σωστά.

Σύνδεση με καλώδιο	4G1.00mm ²
--------------------	-----------------------

1. Εάν το καλώδιο τροφοδοσίας έχει υποστεί ζημιά, πρέπει να αντικατασταθεί από τον κατασκευαστή ή τον αντιπρόσωπό του ή έναν παρόμοιο ειδίκευμένο άτομο. Ο τύπος του καλωδίου είναι H07RN-F.
2. τύπο T.3.15A/250 VAC (εσωτερικά).
3. Η μέθοδος καλωδίωσης θα πρέπει να είναι ενσωματωμένη με το τοπικό επίπεδο καλωδίωσης.
4. Μετά την εγκατάσταση, το φως πρέπει να είναι εύκολα προσβάσιμο.
5. Ο διακόπτης θα πρέπει να ενσωματωθεί σε σταθερή καλωδίωση. Ο διακόπτης θα πρέπει να είναι ολιπολικός και η απόσταση μεταξύ των δύο επαφών του δεν πρέπει να είναι μικρότερη από 3mm

5 Εγκατάσταση Πηγής Ισχύος

- 1 Η πηγή ρεύματος πρέπει να χρησιμοποιείται αποκλειστικά για το κλιματιστικό.
- 1 Στην περίπτωση εγκατάστασης κλιματιστικού σε υγρό μέρος, παρακαλούμε να εγκαταστήσετε γειωτή.
- 1 Για την εγκατάσταση σε άλλους χώρους, χρησιμοποιήστε ένα διακόπτη κυκλώματος.

6 Κοπή και Εκχείλωση Σωλήνωσης

- 1 Η κοπή σωλήνων πραγματοποιείται με ένα κόπτη σωλήνα και οι φρέζες πρέπει να αφαιρεθούν.
- 1 Αφού τοποθετήσετε το ρακόρ, η καύση εκτελείται.

	Εργαλείο καύσης	Συμβατικό εργαλείο καύσης	
	Σφιγκτήρας	Σφιγκτήρας (άκαμπτος)	Πεταλούδα (Αγγλικού Τύπου)
A	0~0,5 mm	1,0~1,5 mm	1,5~2,0mm

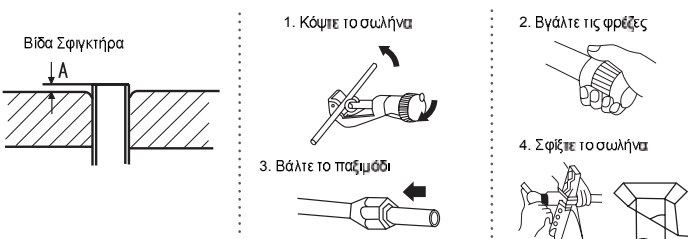

Σωστό	Λάθος				
	Λεπτό	Ζημιά σφιγκτήρα	Σπάζσιμο	Μερικό	Πολύ Μακρύ

7 Αποστράγγιση

- 1 Εγκαταστήστε το σωλήνα αποστράγγισης έτσι ώστε να έχει καθοδική κλίση.
- 1 Μην επιτρέψετε κάποιες από τις παρακάτω εγκαταστάσεις:

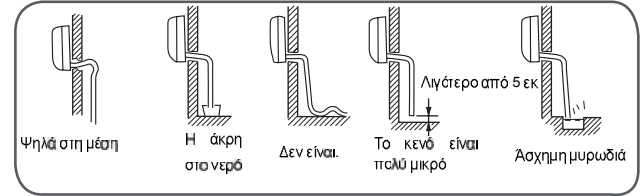

- 1 Ρίξτε νερό στο δοχείο αποστράγγισης της εσωτερικής μονάδας, και επιβεβαιώστε ότι η αποστράγγιση γίνεται σίγουρα έξω.
- 1 Σε περίπτωση που ο συνημένος σωλήνας αποστράγγισης βρίσκεται σε δωμάτιο, παρακαλώ εφαρμόστε θερμομόνωση.

8 Αποστράγγιση

Κωδικός	Περιγραφή Προβλήματος	Ανάλυση και Διάγνωση
E1	Πρόβλημα αισθητήρα θερμοκρασίας δωματίου	Ελαττωματική σύνδεση· ελαττωματικό θέρμιστορ· ελαττωματικό PCB
E2	Πρόβλημα αισθητήρα ανταλλαγής θερμοκρασίας	Ελαττωματικό θέρμιστορ· ελαττωματικό PCB
E4	Σφάλμα εσωτερικού EEPROM	Σφάλμα δεδομένων EEPROM· ελαττωματικό EEPROM· ελαττωματικό PCB
E7	Πρόβλημα επικοινωνίας εσωτερικής/εξωτερικής μονάδας	Πρόβλημα επικοινωνίας εσωτερικής/εξωτερικής μονάδας λόγω προβλήματος στην καλωδίωση
E14	Δυσλειτουργία παρακολούθησης ανεμιστήρα εσωτερικής μονάδας	Διακοπή λειτουργίας λόγω βλάβης καλωδίου στον ανεμιστήρα· διακοπή λειτουργίας λόγω βλάβης καλωδίου στον μηχανισμό ανεμιστήρα- πρόβλημα ανίχνευσης λόγω βλάβης PCB









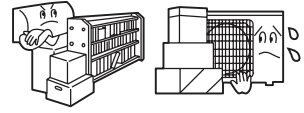

9 Έλεγχος Εγκατάστασης και Δοκιμή

- Παρακαλώ εξηγήστε με το εγχειρίδιο στους πελάτες πώς λειτουργεί το κλιματιστικό

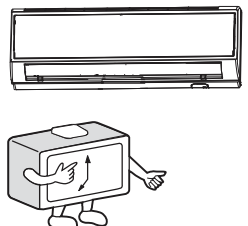
Ελέγξτε τα στοιχεία για τη δοκιμή

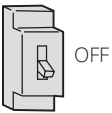
- Βάλτε σημάδι ελέγχου ✓ στα κουτάκια
- Διαρροή αερίου στο σωλήνα σύνδεσης;
- Θερμομόνωση σωλήνων σύνδεσης;
- Είναι οι καλωδιώσεις σύνδεσης του εσωτερικού και εξωτερικού μηχανήματος σταθερά συνδεδεμένοι στο μπλοκ ακροδεκτών;
- Είναι η συνδετική καλωδίωση εσωτερικής/εξωτερικής μονάδας σταθερή;
- Είναι η αποστράγγιση ασφαλής;
- Είναι η γραμμή γείωσης σωστά συνδεδεμένη;
- Είναι η τάση της πηγής ρεύματος σύμφωνη με τον κώδικα;
- Υπάρχει θόρυβος; Είναι η λυχνία αναμμένη;
- Θερμαίνεται και ψύχεται κανονικά;
- Είναι η λειτουργία του ρυθμιστή θερμοκρασίας δωματίου φυσιολογική;

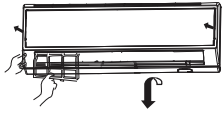
Για ορθή χρήση του κλιματιστικού

<p>Ρύθμιση κατάλληλης θερμοκρασίας δωματίου</p> 	<p>Μην μπλοκάρτε την είσοδο αέρα</p> 	<p>Τηλεχειριστήριο</p>  <p>Μην χρησιμοποιείτε νερό, σκουπίστε το με ένα στεγνό πανί. Μην χρησιμοποιείτε καθαριστικό τζαμιών ή χημικά ή και τα δύο.</p>	<p>Εσωτερική μονάδα</p>  <p>Σκουπίστε το κλιματιστικό με ένα στεγνό και μαλακό πανί. Για σημαντικούς λεκέδες, χρησιμοποιήστε ένα ουδέτερο καθαριστικό διαλυμένο σε νερό και μετά σκουπίστε το εντελώς.</p>
<p>Κλείστε τις πόρτες και τα παράθυρα κατά τη λειτουργία</p> 	<p>Αποτελεσματική χρήση του χρονοδιακόπτη</p> 	<p>Μην χρησιμοποιήσετε για καθαρισμό τα ακόλουθα</p>  <p>Μην χρησιμοποιήσετε οποιαδήποτε χημικά ή υφάσματα που έχουν υποστεί χημική επεξεργασία για να καθαρίσετε τη μονάδα.</p> <p>Μην χρησιμοποιείτε βενζίνη, διαλυτικό βαφής, γυαλιστική σκόνη ή άλλους διαλύτες για τον καθαρισμό της μονάδας. Μπορούν να προκαλέσουν ρωγμές ή παραμόρφωση της πλαστικής επιφάνειας.</p>  <p>Ζεστό νερό πάνω από 40 C, μπορεί να προκαλέσει αποχρωμάτιση ή παραμόρφωση.</p>	
<p>Αν η μονάδα δεν χρησιμοποιηθεί για μεγάλο διάστημα, σβήστε τη από την παροχή ρεύματος</p> 	<p>Αποτελεσματική χρήση των περσίδων</p> 	<p>Καθαρισμός Φίλτρο Αέρα</p>  <ol style="list-style-type: none"> 1. Ανοίξτε τη γρίλια εισόδου τραβώντας το προς τα πάνω. 2. Αφαιρέστε το φίλτρο. Σπρώξτε προς τα πάνω στην καρτέλα κέντρο του φίλτρου ελαφρά μέχρι να αποδεσμευτεί από το πώμα και αφαιρέστε το φίλτρο προς τα κάτω. 3. Καθαρίστε το φίλτρο. Χρησιμοποιήστε μια ηλεκτρική σκούπα για να αφαιρέσετε τη σκόνη, ή πλύνετε το φίλτρο με το νερό. Μετά, στεγνώστε το φίλτρο τελείως στη σκιά. 4. Συνδέστε το φίλτρο. Συνδέστε το φίλτρο σωστά, έτσι ώστε η ένδειξη «FRONT» βρίσκεται στο μπροστά μέρος. Βεβαιωθείτε ότι το φίλτρο είναι εντελώς σταθερό πίσω από το stopper. Αν τα δεξιά και αριστερά φίλτρα συνδεθούν σωστά, αυτό μπορεί να προκαλέσει βλάβες. 5. Κλείστε τη γρίλια εισόδου. 	

⚠ ΠΡΟΕΙΔΟΠΟΙΗΣΗ

Επικοινωνήστε με την υπηρεσία πωλήσεων / εξυπηρέτησης για την εγκατάσταση.

Μην δοκιμάσετε να εγκαταστήσετε το κλιματιστικό μόνοι σας γιατί μπορεί να προκληθεί ηλεκτροπληξία, πυρκαγιά ή διαρροή νερού.

⚠ ΠΡΟΕΙΔΟΠΟΙΗΣΗ

Όταν υπάρχουν ανωμαλίες όπως μυρωδιά καμένου, απενεργοποιήστε τη μονάδα αμέσως και επικοινωνήστε με το κατάστημα



ΑΥΣΤΗΡΗ ΕΦΑΡΜΟΓΗ

Χρησιμοποιήστε αποκλειστική πρίζα για τον διακόπτη

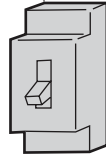

ΑΥΣΤΗΡΗ ΕΦΑΡΜΟΓΗ

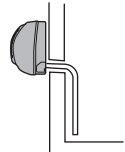

Εφαρμόστε καλά την πρίζα



ΑΥΣΤΗΡΗ ΕΦΑΡΜΟΓΗ

Ελέγξτε τη τάση



ΑΥΣΤΗΡΗ ΕΦΑΡΜΟΓΗ

1. Μην χρησιμοποιείτε το καλώδιο τροφοδοσίας τετρωμένο ή πεπεσμένο
2. Μην εγκαταστήσετε σε τοποθεσία όπου υπάρχει πιθανότητα διαρροής εύφλεκτου αερίου γύρω από τη μονάδα.
3. Μην εκτείθετε τη μονάδα σε υδρατμούς πετρελαίου.



ΑΠΑΓΟΡΕΥΣΗ

Εφαρμόστε καλά την πρίζα

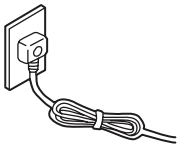

ΑΠΑΓΟΡΕΥΣΗ

Προσέχετε να μην καταστρέψετε το καλώδιο ρεύματος.

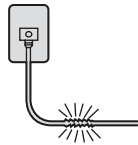

ΑΠΑΓΟΡΕΥΣΗ

Μην εισάγετε αντικείμενα στην είσοδο ή την έξοδο των μονάδων

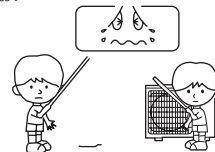

ΑΠΑΓΟΡΕΥΣΗ

Μην ενεργοποιείτε ή απενεργοποιείτε το κλιματιστικό τραβώντας το καλώδιο από την πρίζα



ΑΠΑΓΟΡΕΥΣΗ

Μην κατευθύνετε τη ροή αέρα απευθείας στο σώμα, ειδικά σε παιδιά και ηλικιωμένους

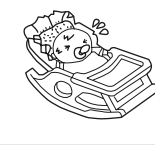

ΑΠΑΓΟΡΕΥΣΗ

Μην προσπαθήσετε να επισκευάσετε ή να ανακατασκευάσετε μόνοι

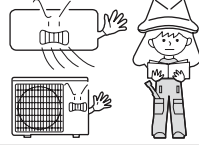

Συνδέστε τη γείωση

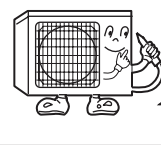

γείωση

⚠ ΠΡΟΕΙΔΟΠΟΙΗΣΗ

Μην αποθηκεύετε τρόφιμα, είδη τέχνης, εξοπλισμό κλπ.

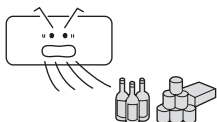

ΑΠΑΓΟΡΕΥΣΗ

Εξαερίστε τον χώρο όσο πιο συχνά μπορείτε, ειδικά όταν λειτουργούν συσκευές γκαζιού ταυτόχρονα.

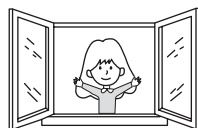

ΑΥΣΤΗΡΗ ΕΦΑΡΜΟΓΗ

Μην λειτουργείτε το διακόπτη με βρεγμένα χέρια.

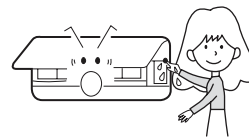

ΑΠΑΓΟΡΕΥΣΗ

Μην τοποθετείτε τη συσκευή κοντά σε τζάκι ή άλλη πηγή θερμότητας.

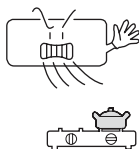

ΑΠΑΓΟΡΕΥΣΗ

Ελέγξτε την καλή κατάσταση του βάρου της εγκατάστασης της εξωτερικής μονάδας.

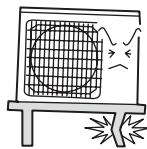

ΑΠΑΓΟΡΕΥΣΗ

Μην ρίχνετε απευθείας νερό στη μονάδα για καθαρισμό.

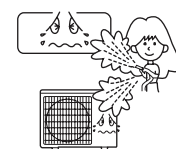

ΑΠΑΓΟΡΕΥΣΗ

Μην τοθετείτε ζώα ή φυτά σε άμεση έκθεση από την εξαγωγή του αέρα

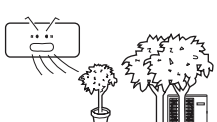

ΑΠΑΓΟΡΕΥΣΗ

Μην τοποθετείτε αντικείμενα πάνω στη μονάδα.

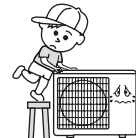

ΑΠΑΓΟΡΕΥΣΗ

Μην τοποθετείτε ανθοδοχεία ή δοχεία νερό στην κορυφή της μονάδας.





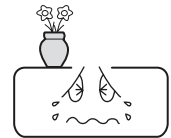

ΑΠΑΓΟΡΕΥΣΗ



Επίλυση προβλημάτων

Πριν ζητήσετε βοήθεια, διαβάστε τα ακόλουθα

	Φαινόμενο	Αιτία ή σημεία ελέγχου
Έλεγχος απόδοσης	Το σύστημα δεν εκκινεί 	<ul style="list-style-type: none"> ● Όταν η μονάδα δεν λειτουργεί, δεν γίνεται επανεκκίνηση πριν το πέρας 3 λεπτών για την προστασία του συστήματος. ● Όταν η ηλεκτρική πρίζα τραβηχτεί και επανατοποθετηθεί, το κύκλωμα προστασίας θα λειτουργήσει για 3 λεπτά για να προστατεύσει το κλιματιστικό.
	Ακούγεται θόρυβος 	<ul style="list-style-type: none"> ● Κατά τη λειτουργία της μονάδας ή σε κατάσταση αναμονής, μπορεί να ακουστεί θόρυβος. Τα πρώτα 2-3 λεπτά μετά την έναρξη λειτουργίας, αυτός ο θόρυβος είναι πιο αισθητός. (Αυτός ο θόρυβος που παράγεται από ψυκτικό που ρέει στο σύστημα) ● Κατά τη λειτουργία της μονάδας, ένα τρίξιμο μπορεί να ακούγεται. Αυτός ο θόρυβος παράγεται από το περίβλημα που διαστέλεται ή συστέλεται εξαιτίας των αλλαγών της θερμοκρασίας. ● Αν υπάρχει μεγάλος θόρυβος από τη ροή του αέρα κατά τη λειτουργία της μονάδας, το φίλτρο αέρα μπορεί να χρίζει καθαρισμού.
	Οσμές	<ul style="list-style-type: none"> ● Αυτό οφείλεται στην ανακύκλωση οσμών από το εσωτερικό του δωματίου, όπως οσμές επίπλων, τσιγάρων, μπιγιάς κλπ
	Ατμός	<ul style="list-style-type: none"> ● Κατά τη λειτουργίας COOL ή DRY. Αυτό οφείλεται στην απότομη ψύχρανση.
	Σε λειτουργία dry, η ταχύτητα του ανεμιστήρα δεν μπορεί να αλλάξει. 	<ul style="list-style-type: none"> ● Σε λειτουργία DRY, όταν η ρύθμιση θερμοκρασίας δωματίου είναι +2°C, η μονάδα θα λειτουργεί ανεξάρτητα από τη ρύθμιση του ANEMISTHPA. Κατά διαστήματα στο ΧΑΜΗΛΟ η ταχύτητα γίνεται μικρότερη από τη θερμοκρασία.
Πολλαπλός έλεγχος		Έχετε συνδέσει με το ρεύμα; Κάηκε η ασφάλεια;
	Κακή ψύχρανση 	<ul style="list-style-type: none"> ● Μήπως το φίλτρο αέρος είναι βρώμικο; Κανονικά θα πρέπει να καθαρίζεται κάθε 15 ημέρες. ● Υπάρχουν εμπόδια στην είσοδο και την έξοδο; ● Η θερμοκρασία έχει ρυθμιστεί σωστά; ● Είναι ανοικτές πόρτες ή παράθυρα; ● Υπάρχει άμεση έκθεση στην ηλιακή ακτινοβολία κατά τη διάρκεια της λειτουργίας; Να κλείνετε απαραίτητα τη κουρτίνα. ● Υπάρχουν πάρα πολλές πηγές θερμότητας ή πάρα πολλοί άνθρωποι στην αίθουσα κατά τη διάρκεια λειτουργίας της μονάδας;

Προφυλάξεις

- Μην καλύπτετε ή εμποδίζετε τη γρίλια εξαερισμού του κλιματιστικού. Μην βάζετε τα δάχτυλα ή οποιαδήποτε άλλα αντικείμενα μέσα στην είσοδο / έξοδο και μην κουνάτε την περσίδα.
- Αυτή η συσκευή δεν προορίζεται για χρήση από άτομα (συμπεριλαμβανομένων των παιδιών) με μειωμένες φυσικές, αισθητήριες ή διανοητικές ικανότητες ή έλλειψη εμπειρίας και γνώσης, εκτός εάν αυτά έχουν τύχει επίβλεψης ή εκπαίδευσης σχετικά με τη χρήση της συσκευής από άτομο υπεύθυνο για την ασφάλειά τους. Τα παιδιά πρέπει να επιτηρούνται ώστε να εξασφαλίζεται ότι δεν παίζουν με τη συσκευή.

Προδιαγραφές

- Το κύκλωμα ψύξης είναι στεγανό

Το μηχάνημα προσαρμόζεται στις ακόλουθες περιστάσεις

1. Θερμοκρασία περιβάλλοντος:

Ψύχρανση	Εσωτερικά	Μέγιστη: D.B/W.B 35°C/24°C Ελάχιστη: D.B/W.B 21°C/15°C
	Εξωτερικά	Μέγιστη: D.B/W.B 43°C/26°C Ελάχιστη: D.B -20°C
Θέρμανση	Εσωτερικά	Μέγιστη: D.B 27°C Ελάχιστη: D.B 10°C
	Εξωτερικά	Μέγιστη: D.B/W.B 24°C/18°C Ελάχιστη: D.B -20°C Ελάχιστη: D.B -30°C (μόνο για σκανδιναβική μονάδα)

- Εάν το καλώδιο τροφοδοσίας έχει υποστεί ζημιά, πρέπει να αντικατασταθεί από την κατασκευή ή την αντιπροσωπεία του ή άλλο ειδικευμένο άτομο
- Αν η ασφάλεια της εσωτερικής μονάδας του πίνακα υπολογιστή είναι σπασμένη, παρακαλώ την αλλάξετε με τύπο T 3.15A / 250V. Αν η ασφάλεια της εξωτερικής μονάδας έχει σπάσει, αλλάξτε τη με T.25A/250V
- Η μέθοδος καλωδίωσης θα πρέπει να είναι σύμφωνη με το τοπικό επίπεδο καλωδίωσης.
- Μετά την εγκατάσταση, το φινιρίσμα πρέπει να είναι εύκολο προσβάσιμο.
- Η μπαταρία θα πρέπει απορριφθεί ορθά σύμφωνα με τους τοπικούς κανονισμούς.
- Η συσκευή δεν προορίζεται για χρήση από μικρά παιδιά ή από άτομα με αναπηρία χωρίς επίβλεψη.
- Τα μικρά παιδιά πρέπει να εποπτεύονται ώστε να εξασφαλίζεται ότι δεν παίζουν με τη συσκευή.
- Παρακαλούμε χρησιμοποιείτε τη σωστή πρίζα, η οποία αντιστοιχεί στο καλώδιο τροφοδοσίας.
- Το φινιρίσμα και το καλώδιο σύνδεσης πρέπει να έχουν αποκτήσει την τοπική πιστοποίηση.
- Με σκοπό την προστασία των μονάδων, παρακαλούμε απενεργοποιήστε το A/C πρώτο, και τουλάχιστον 30 δευτερόλεπτα μετά σβήστε το.

Sadržaj

UPOZORENJE	1
Dijelovi i funkcije	3
Način rada	4
Ugradnja unutarnje jedinice	10
Održavanje	13
Upozorenja	14
Rješavanje problema	15

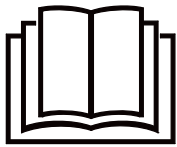

Pročitajte pažljivo sigurnosna
Upozorenja u ovom priručniku
prije. uporabe uređaja.



Ovaj aparat je ispunjen R32.

Držite ovaj priručnik na mjestu na kojem ga korisnik može lako naći.

UPOZORENJE

- Nemojte koristiti sredstva za ubrzavanje postupka odleđivanja ili čišćenja, osim onih preporučenih od strane proizvođača.
- Uređaj mora biti pohranjen u prostoriji bez kontinuiranog djelovanja izvora paljenja (npr. otvorenog plamena, uključenog plinskog uređaja ili električne grijalice).
- Nemojte bušiti niti paliti.
- Budite svjesni da rashladna sredstva ne smiju imati miris.
- Uređaj mora biti instaliran, operiran i pohranjen u sobi s površinom većom od 3m².
- Ako je kabel napajanja oštećen, mora ga zamijeniti proizvođač, serviser ili druga kvalificirana osoba kako bi se izbjegla opasnost.
- Ovaj uređaj mogu koristiti djeca u dobi od 8 godina i iznad i osobe sa smanjenim fizičkim, osjetilnim ili mentalnim sposobnostima ili nedostatkom iskustva i znanja, ako su pod nadzorom ili su dobili upute o korištenju aparata na siguran način i razumiju postojeće opasnosti. Djeca se ne smiju igrati s aparatom. Djeca ne smiju obavljati čišćenje i održavanje bez nadzora.
- Metoda ožičenja treba biti u skladu s lokalnim standardima ožičenja.
- Spojna žica je tipa HO7RN-F.
- Svi kabeli moraju imati Europski certifikat autentičnosti. Tijekom instalacije, prilikom prekidanja spojnih kabela, žica za uzemljenje mora biti zadnja prekinuta.
- Strujni prekidač na klima-uređaju bi trebao biti svopolni prekidač; a razmak između dviju kontakata ne smije biti manji od 3 mm. Takva sredstva za isključenje moraju biti sadržana u ožičenju.
- Provjerite da li se montiranje vrši prema lokalnim propisima ožičenja od strane stručnih osoba.
- Provjerite je li uzemljenje učinkovito i pouzdano.
- Prekidač dozemnog spoja i strujni prekidač moraju biti montirani.
- Nemojte koristiti rashladna sredstva osim onog navedenog na vanjskoj jedinici (R32) prilikom montaže, premještanja ili popravke. Korištenje drugih rashladnih sredstava može uzrokovati probleme ili štetu na uređaju i ozljede.



Ovaj uređaj sadrži UV-C žarulju.

UPOZORENJE

- Prije otvaranja uređaja pročitajte upute za održavanje.
- Nadraživanje očiju ili kože može nastati izlaganjem gornjeg ulaza zraka i unutarnjeg dijela. Tijekom uzimanja i stavljanja zračnog filtra radi održavanja, prije približavanja proizvoda provjerite je li isključeno napajanje.
- UV-C barijere koje nose simbol opasnosti od ultraljubičastog zračenja ne smiju se uklanjati.
- Uređaji koji su očito oštećeni ne smiju se koristiti.
- Ne upotrebljavajte UV-C žarulje izvan uređaja.
- Prije zamjene ili čišćenja ili drugog održavanja UV-C žarulje uređaj mora biti odspojen od napajanja.
- Tip UV-C žarulje je 0011022283A/0011012908.
- Prednje ploče s simbolom opasnosti od ultraljubičastog zračenja koje imaju UV-C zračenje opremljene su prekidačem u dvorani za prekidanje napajanja UV-C svjetiljki radi vaše sigurnosti. Ne prevozi prekidač dvorane magnetom i drugim sličnim materijalom.
- Prije otvaranja prednjih ploča s simbolom opasnosti od ultraljubičastog zračenja za korisničko održavanje, preporučuje se isključiti napajanje.
- Ako je UV-C žarulja oštećena, mora je zamijeniti proizvođač, njezin servis ili slične kvalificirane osobe kako bi se izbjegla opasnost.
- Nenamjerna uporaba uređaja ili oštećenje kućišta može rezultirati izbjegavanjem opasnog UV-C zračenja. UV-C zračenje može, čak i u malim dozama, naštetiti očima i koži.
- Ova je funkcija dostupna za sljedeće modele:
AS25PBPHRA-PRE AS25PBAHRA-PRO AS25PCHHRA-NR AS25PBPHRA-BH AS25PBPHRA-S
AS35PBPHRA-PRE AS35PBAHRA-PRO AS35PCHHRA-NR AS35PBPHRA-BH AS35PBPHRA-S
AS50PDPHRA-PRE AS50PDAHRA-PRO AS50PDHRA-NR AS50PDPHRA-BH AS50PDPHRA-S
AS71PEPHRA-PRE AS71PDAHRA-PRO

Dijelovi i funkcije

Unutarnji uređaj

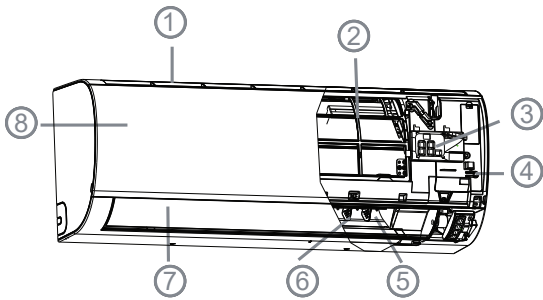

- | | |
|-------------------------------------|------------------------------|
| 1. Usis | ili desnu stranu) |
| 2. Filtar za zrak (unutr.) | 7. Horizontalna krilca |
| 3. Kontrolni panel (unutrašnji) | (smjer zraka gore ili dolje. |
| 4. Prekidač za nuždu | Nemojte podešavati ručno) |
| 5. Ispuh | 8. Rešetka usisa |
| 6. Vertikalna krilca (zrak u lijevu | |

Kontrolni panel

- Prijemnik signala daljinskog upravljača
- Prikaz temperature okoline
- Wi-Fi
- Indikator načina rada (Svijetli za vrijeme rada kompresora.)

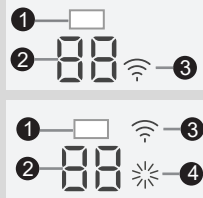

Stvarna ulazna rešetka se može razlikovati od onog prikazanog u ovom priručniku u skladu s kupljenim proizvodom.

Vanjski uređaj

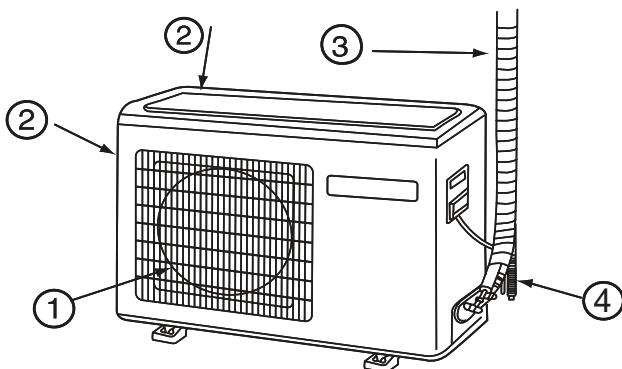

- IZLAZ
- ULAZ
- POVEZUJE CIJEVE I ELEKTRIČNE KABLE
- ODVODNO CRIJEVO

Molimo Vas da napraviti postupak u skladu sa stvarnim proizvodom koji ste kupili. Navedena slika je samo za referenciju.

Daljinski upravljač

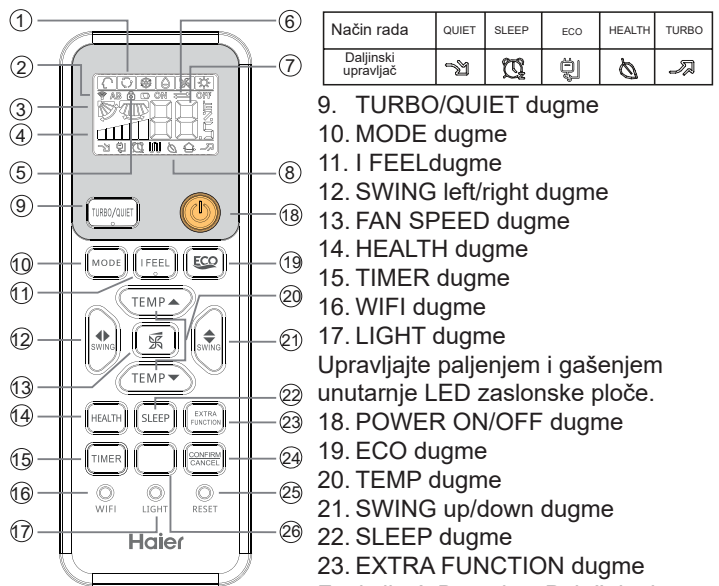

Način rada	QUIET	SLEEP	ECO	HEALTH	TURBO
Daljinski upravljač					

- TURBO/QUIET dugme
- MODE dugme
- I FEEL dugme
- SWING left/right dugme
- FAN SPEED dugme
- HEALTH dugme
- TIMER dugme
- WIFI dugme
- LIGHT dugme

Upravlajte paljenjem i gašenjem unutarne LED zaslonske ploče.

- POWER ON/OFF dugme
 - ECO dugme
 - TEMP dugme
 - SWING up/down dugme
 - SLEEP dugme
 - EXTRA FUNCTION dugme
- Funkcija: A-B yard ---> Položaj zdravog protoka zraka 1 ---> Položaj zdravog protoka zraka 2 ---> 10°C grijanje (Ako nema gumba 10°C) ---> °F / °C transformacija

- CANCEL/CONFIRM dugme
- RESET dugme

Kada daljinski upravljač ne djeluje normalno, pritisnite ovu tipku 3s za resetiranje daljinskog upravljača.

26. Tipka 10 °C posebna funkcija za podešavanje grijanja: održavanje temperature na 10 stupnjeva / SELF CLEAN dugme

- Mode display prikaz načina rada

Način rada	AUTO	COOL	DRY	FAN	HEAT
Daljinski upravljač					

- Prikaz slanja signala
- SWING prikaz
- FAN SPEED prikaz

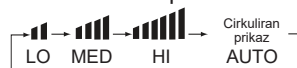

- LOCK prikaz
- TIMER OFF prikaz
- TEMP prikaz
- Prikaz dodatnih funkcija

Uzmite baterije izvan

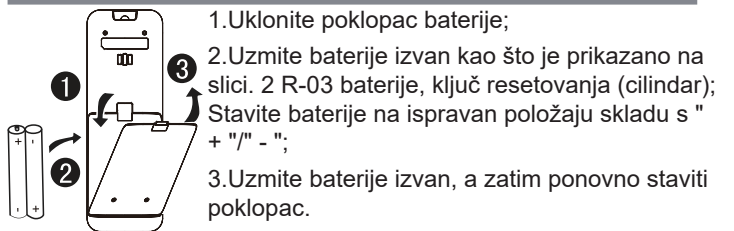

- Uklonite poklopac baterije;
- Uzmite baterije izvan kao što je prikazano na slici. 2 R-03 baterije, ključ resetovanja (cilindar); Stavite baterije na ispravan položaju skladu s "+" i "-" ;
- Uzmite baterije izvan, a zatim ponovno staviti poklopac.

Pazite:

- Razmak između glave za prijenos signala i otvor prijemnika treba biti kraći od 7m bez prepreka.
- Kad fluorescentna svjetiljka elektronički-starter ili prekretni bežični telefon je instalirani u fluorescentnoj svjetiljci ili u sobi, prijamnik je sposoban da se ometa u primanju signala, tako da je udaljenost do unutarnje jedinice bi trebala biti kraća.
- Puni prikaz ili nejasni prikaz tijekom rada ukazuje da su baterije već iskorištene. Molimo Vas da promijenite baterije.
- Ako daljinski upravljač ne radi točno, molimo Vas da uzmete baterije izvan i čekajte nekoliko minuta, onda ih stavite u daljinski upravljač ponovo.

Savjet:

Uklonite baterije u slučaju neće biti u upotrebi za dugo razdoblje. Ako postoji bilo kakav prikaz nakon što ste uzeli baterije, samo pritisnite reset tipku.

Način rada

■ Base Upotreba

Daljinski upravljač

1. Počnje uređaj
Kad pritisnete ON/OFF na daljinskom upravljaču, uređaj će početi raditi.

2. Izabrati način rada

Pritisnite tipku MODE: Svakim pritiskom mod se mijenja na sljedeći način:

AUTO režim --->Način hlađenja --->SUŠI način rada --->Način VENTILATORA--->Način grijanja

3. Izabrati temperaturu

Pritisnite  /  dugme

 Svaki put kada pritisnete tipku, temperatura e podi i za 1°C, ako pritisnete stalno, to e se brzo pove ati.

 Svaki put kada pritisnete tipku, temperatura e snižavati za 1°C, ako pritisnete stalno, to e se brzo smanjiti.

Izaberite željenu temperaturu.



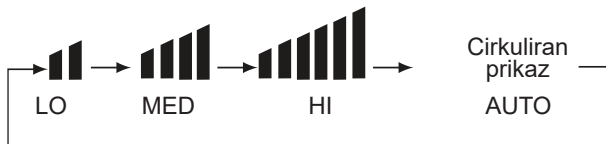

4. Odabiranje brzina Fan

Pritisnite FAN dugme. Za svaku tisku, brzina ventilatora mijenja se kao sljedeći:

Daljinski upravljač:



Klima operira na brzini ventilatora kao što prikazuje. Kada je FAN postavljen na AUTO, klima automatsko podešava brzinu ventilatora ovisno o sobnoj temperaturi.

Način rada	daljinski upravljač	Pažnja
AUTO		Kad klima automatsko radi, on će izabrati način Cool ili Heat ovisno o temeperaturi u sobi. Kada je FAN postavljen na AUTO, klima automatsko podešava brzinu ventilatora ovisno o sobnoj temperaturi.
COOL		Jedinica za hlađenje nema zaslone i funkcije povezane s grijanjem.
DRY		Pod DRY tipom, kad je temperatura u sobi niža od postavljeno + 2 °C, uređaj će odmah radi na LOW brzini, bez obzira na koji ste podešavali na FAN brzini.
HEAT		Na HEAT mode, topao zrak će se ispuhati nakon kratkog vremena zbog hladnog - Nacrt za prevenciju funkciju. Kada je FAN postavljen na AUTO, klima automatsko podešava brzinu ventilatora ovisno o sobnoj temperaturi.

FAN



Pod FAN načinom, klima neće raditi pod COOL niti HEAT modom. AUTO nije dostupno pod FAN modom, i postavak temperature isto ne radi. Pod FAN modom, funkcija za spavanje također ne radi.

■ Rad u hitnom slučaju i probni rad

Rad u hitnom slučaju:

- Koristite ovaj postupak samo kad je daljinski upravljač neispravan ili izgubljen, a uz funkciju rada u slučaju nužde, klima-uređaj se može pokrenuti automatski na neko vrijeme.
- Kada se pritisne prekidač za rad u slučaju nužde, začuće se jedan zvučni signal "Pi" što znači početak ovog načina rada.
- Kad se strujni prekidač prvi put uključuje i rad u slučaju nužde počinje, uređaj će raditi automatski u sljedećih režimima rada:



Sobna temperatura	Definirana temperatura	Režim rada TIMER	FINE SPEED	Način rada
Iznad 24°C	24 °C	Ne	AUTO	COOL
Ispod 24°C	24 °C	Ne	AUTO	HEAT

- Nije moguće promijeniti postavke temperature i brzine ventilatora, i također nije moguće pokrenuti režim vremenskog upravljanja ili odvlaživanja.

Test način rada:



Za test način rada koristi se isti prekidač kao i za rad u slučaju nužde.

- Upotrebite ovaj prekidač za test način rada kada je sobna temperatura ispod 16°C, nemojte ga koristiti pri normalnim uvjetima.
- Držite pritisnutim tipku za test način rada više od 5 sekundi. Nakon što čujete dva zvučna signala "Pi" otpustite prekidač: rad u načinu hlađenje će započeti s brzinom protoka zraka "Hi".



Način rada

Udoban SLEEP

Pritisnite  dugme, daljinski upravljač e pokazati , onda po nje tih moda. Ponovo pritisnite  dugme, funkcija ponovo e biti otkazana.



Način rada

1. U režimu COOL, DRY

Sat vremena nakon uključivanja SLEEP, temperatura će postat 1 °C viša od podešene temperature. Nakon što prođe još jedan sat, temperatura će se podići za još 1 °C. Nakon 6 sati noćni režim rada automatski će se isključiti. Temperatura prostorije bit će viša od podešene kako vam ne bi bilo prehladno dok spavate.

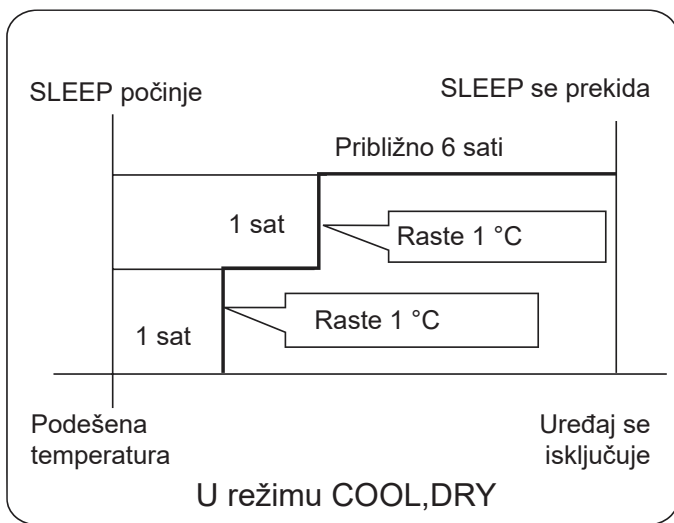

2. U režimu HEAT

Sat vremena nakon uključivanja SLEEP, temperatura će postat 1 °C niža od podešene temperature. Nakon što prođe još jedan sat, temperatura će se spustiti za još 2 °C. Nakon još 3 sata, temperatura raste za 1 °C. Uređaj će raditi još 3 sata, a zatim će se isključiti. Temperatura je niža od podešene temperature kako vam ne bi bilo pretoplo dok spavate.

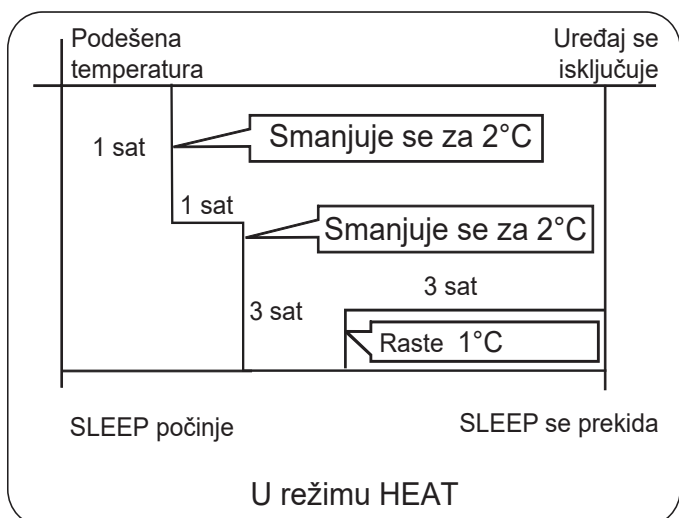

3. U režimu AUTO

Uređaj radi u odgovarajućem režimu noćnog rada, koji je

prilagođen automatski odabranom načinu rada.

4. U režimu FAN

Nema SLEEP funkciju.

5. Postavite funkciju za promjenu tijekom spavanja. Ako je vjetarna brzina visoka ili srednja prije postavka spavanja, podešavajte nižu brzinu vjetra nakon spavanja.

Ako je brzina vjetra niza, neće promjeniti.

Pažnja:

Način SPAVATI ne može se postaviti istovremeno s načinom TIMER UKLJUČEN kada je već postavljen. Način mirovanja će se poništiti ako je odabran način rada TIMER UKLJUČEN dok je način mirovanja već odabran; Možete istovremeno postaviti način mirovanja i način rada TIMER ISKLJUČEN. Čak i nakon vremena isključenja, uređaj je i dalje uključen.

Način rada SWING

1. Usmjeravanje protoka zraka gore i dolje

Vertikalni preklop

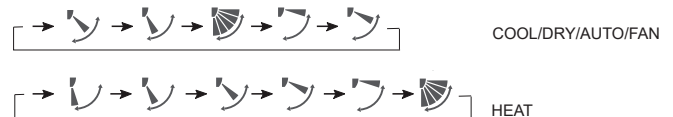

Početno stanje

2. Usmjeravanje protoka zraka lijevo i desno

Za svaki pritisak tipke, daljinski upravljač prikazuje sljedeće:

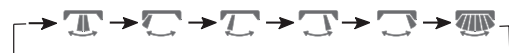

Napomena: U nekim modelima: Daljinski upravljač ima gumb 

, ali AC nema funkciju automatskog podešavanja lijevog i desnog protoka zraka, ovaj uvjet ručno mijenja smjer okomitih lopatica.

Ova je funkcija dostupna za sljedeće modele:

AS25PBPHRA-PRE	AS25RBAHRA-PL	AS25PBPHRA-BH	AS25RBAHRA-5
AS35PBPHRA-PRE	AS35RBAHRA-PL	AS35PBPHRA-BH	AS35RBAHRA-5
AS50DPHRA-PRE	AS50RCBHRA-PL	AS50DPHRA-BH	AS50RDAHRA-5
AS71PEPHRA-PRE	AS68RDAHRA-PL	AS25PBPHRA-S	AS68RDAHRA-5
AS25PCHHRA-NR	AS50RDAHRA-PL	AS35PBPHRA-S	
AS35PCHHRA-NR	AS50PDHRA-NR	AS50DPHRA-S	

• Kada ponovo počnete daljinski upravljač, i uređaj će se izvoditi u bivše stanje.

• Kada je vlažnost velika, kondenzat se može pojaviti na otvoru za izlaz zraka, ako su svi vertikalni zaklopci podešeni na lijevo ili na desno.

• Preporučljivo je da se horizontalno krilce ne drži dulje vrijeme u položaju na dole u režimu rada COOL ili DRY, inače, može doći do stvaranja kondenzata.

• Kako hladni zrak struji prema dolje u režimu rada COOL, podešavanje protoka zraka horizontalno će biti mnogo više koristan za.

Način rada QUIET/TURBO

Možete koristiti ovu funkciju kada je potrebna tišina za odmor ili čitanje. Kad trebate brzo grijanje ili hlađenje, možete koristiti ovu funkciju.

Pritisnite gumb , možete jednostavno promijeniti funkciju "Turbo" i "Tih". Svakim pritiskom, daljinski upravljač će se mijenjati kao ispod:

Način rada



Bilješka

Kada radi u Turbo režimu, brzina ventilatora je najveća, kada radi u režimu Quiet, brzina ventilatora je super spora.

Način rada HEALTH

(Ova funkcija nije dostupna na nekim modelima)

Pritisnite dugme, daljinski upravljač će pokazati ,onda po čnje tih moda. Ponovo pretisnite HEALTH dugme, funkcija tiha će biti otkazana.

Funkcija UV sterilizacije:

koristi c-traku s najučinkovitijim sterilizacijskim učinkom u ultraljubičastom zračenju kako bi uklonio štetne mikroorganizme poput bakterija u zraku, s izvanrednim učinkom i učinio zrak zdravim.

Pažnja:

- Preporuča se uključiti funkciju UV sterilizacije na 1-2 sata u jednom danu, dulje vrijeme će utjecati na život UV lampe.
- Ne gledajte izravno u UV lampu niti je dodirujte rukom kad je uključena funkcija sterilizacije. Molimo isključite funkciju sterilizacije prije otvaranja ploče.
- Zatamnjeno plavo svjetlo može se pojaviti u blizini ulaza u klima uređaj kada je uključena funkcija sterilizacije.
- Tek kad se unutarnji ventilator pokrene i uključi zdravstvena funkcija, UV lampica će biti upaljena.
- UVCPPro moduli steriliziraju se ultraljubičastim svjetlom i sjaje pri radu.
- Ako vam svjetlo emitirano noću stvara nelagodu ili ometa san, isključite ovu značajku.
- Ova je funkcija dostupna za sljedeće modele:

AS25PBPHERA-PRE AS25PBAHRA-PRO AS25PCHHRA-NR
AS35PBPHERA-PRE AS35PBAHRA-PRO AS35PCHHRA-NR
AS50PDPHERA-PRE AS50PDAHRA-PRO AS50PDHRA-NR
AS71PEPHERA-PRE AS71PDAHRA-PRO AS35PBPHERA-S
AS25PBPHERA-BH AS50PDPHERA-BH AS50PDPHERA-S
AS35PBPHERA-BH AS25PBPHERA-S

Način rada TIMER

- Nakon početka rada uređaja, odaberite svoj željeni način rada.
- Pritisnite dugme da promijenite TIMER modu. Svaki put kada pritisnete tipku, prikaz promijeni kao sljedeće:

Daljinski upravljač:

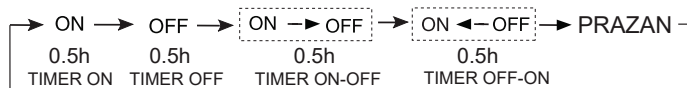

Onda izaberite svoju željenu TIMER modu (TIMER ON ili TIMER OFF ili TIMER ON-OFF). "on" ili "off" će trepati.

- Pritisnite / dugme za postavak vremena.

Pritisnite tipku za svako vrijeme, podešavanje vremena u prvih 12 sati povećalo se za 0,5 sata svaki put, nakon 12 sati, povećano je za 1 sat svaki put.

Pritisnite tipku za svako vrijeme, podešavanje vremena u prvih 12 sati smanjilo se za 0,5 sata svaki put, nakon 12 sati, smanjeno o je za 1 sat svaki put.

To se može podesiti u roku od 24 sata.

- Potvrdi podešavanje Timer

Nakon podešavanja vremena, pritisnite dugme i potvrdite vrijeme ON ili OFF dugme neće više trepati.

- Otkazati postavak timer

Pritisnite dugme timera vremena do vremena kad zaslon eliminira. Savjeti:

Nakon zamjene baterije ili do nestanka struje dogodi, podešavanje vremena treba se resetirati.

U skladu s postavkama slijed TIMER ON ili TIMER OFF vremena, bilo Start-Stop ili Stop-Start se može postići.

Način rada HEALTH AIRFLOW

- Pritisnite za početak.

Postaviti uvijek udobnog rada.

- Postavljanje funkcije zdravog zračnog protoka.

Pritisnite dugme za dodatne izbore, Pritisnite ovo dugme stalno, otvor za zrak će napraviti ciklus među sljedećim tri položaja, izaberite željen položaj ljuljanja, onda pritisnite dugme za potvrdu.



- Otkazanje funkcije zdravog protoka zraka.

Pritisnite dugme za dodatne izbore, Pritisnite ovo dugme stalno, otvor za zrak će napraviti ciklus među sljedećim tri položaja, izaberite željen položaj ljuljanja, onda Pritisnite dugme za potvrdu.

Pazite: Ne usmjeravajte preklop rukom. Inače, rešetka će se izvoditi na pogrešan način. Ako se rešetka ne radi ispravno, zaustavite na minutu, a zatim ju početi, podešavajući po daljinskom upravljaču.

Pažnja:

- Nakon podešavanja funkcije zdravog strujanja zraka, položaj rešetki otvora za ulaz i za izlaz zraka je fiksna.
- Kod grijanja, bolje je odabrati režim rada.
- Kod hlađenja, bolje je odabrati režim rada.
- U režimu hlađenja i odvlaživanja, korišćenje klima-uređaja dulje vrijeme pod uvjetima visoke vlažnosti zraka, na rešetki otvora za izlaz zraka dovodi do pojave kondenzata koji zatim pada kao kapljice vode.

Način rada

Opis Wi-Fi funkcije

Ako model ima Wi-Fi funkciju, pritisnite tipku "WIFI" 5s za emitiranje signala povezivanja Wi-Fi mreže. Jednom u načinu vezanja, APP će pokazati kako vezati.

Dijagram arhitekture sustava

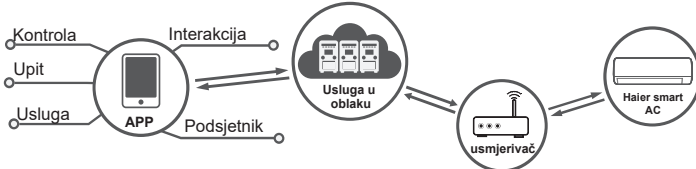

Zahtjevi za rad aplikacije

Potrebni su pametni mobilni telefon i bežični ruter, pri čemu bežični ruter treba imati mogućnost povezivanja na internet. Pametni mobilni telefon treba imati IOS ili Android operacijski sustav:

 IOS sustav
potrebna podrška IOS9.0 ili novije verzije operacijskog sustava

 Android sustav
potrebna podrška Android 5.0 ili novije verzije operacijskog sustava

Način konfiguriranja

Skenirajte sljedeći QR kod da biste preuzeli „hOn“ aplikaciju. Ostale opcije za preuzimanje: Potražite hOn aplikaciju u sljedećim internet trgovinama:



- App Store (IOS)
- Google Play (Android)
- Huawei AppGallery (Android)



Pošto preuzmete aplikaciju, registrirajte se, povežite sa klima uređajem i uživajte dok svojim uređajem upravljate putem hOn aplikacije. Za više detalja u vezi sa načinom registriranja, povezivanjem sa jedinicom i drugim operacijama, pogledajte odjeljak HELP (POMOĆ) u okviru aplikacije.

Način rada I FEEL

Pritisnite tipku 

1. Samo za način HLAĐENJA, GRIJANJA ILI AUTO(ostali načini rada ne mogu se implementirati).
2. Postavite daljinski upravljač unutar prihvatljivog raspona klima uređaja. Pritisnite gumb "", daljinski upravljač prikazuje ikonu "". Daljinski upravljač šalje datum temperature cirkulacije unutarnjoj jedinici svake 3 minute, a klima uređaj radi prema tim podacima.
3. Izadite iz načina rada "OSJEĆAM SE" kada se isključite, pritisnite tipku "" ili prebacite druge načine rada.

Pažnja:

Postavite daljinski upravljač blizu korisnika kada je ova funkcija postavljena. Ne stavljajte daljinski upravljač blizu objekta visoke temperature ili niske temperature kako biste izbjegli otkrivanje netočne temperature okoline. Kada je funkcija I FEEL uključena, daljinski upravljač treba staviti unutar područja gdje unutarnja jedinica može primiti signal koji šalje daljinski upravljač.

Način rada SELF-CLEAN

(primjenjivo samo na mono modele)

Funkcionalni opis:

svrha ove funkcije je čišćenje isparivača.

Kada je potrebna funkcija , imate dva načina da to postignete.

Ako imate gumb , pritisnite ovaj gumb za ulazak u ovu funkciju, tada će se na zaslonu prikazati "CL" na ploči unutarnje jedinice i na daljinskom upravljaču.

Ako nemate gumb , pristupite u APLIKACIJI hOn.

Maksimalno vrijeme rada ne smije biti dulje od 21 minuta, a dvostuki zvuk "Pi" označava automatski izlazak iz funkcije i jedinica se vraća u izvorno stanje. Tijekom postupka SELF CLEAN, pogrešno je više puta pritiskati ovu tipku kako biste izašli iz funkcije, umjesto toga pritisnite tipku "Power" (uključi/isključi) ili prebacite na drugi način rada.

NAPOMENA:

1. Funkcija nije dostupna u načinu rada timer / sleep.
2. Nakon što ovaj način rada započne, volumen strujanja zraka možete smanjiti ili čak potpuno neutralizirati, a moguće je i puhanje hladnog zraka.
3. Tijekom širenja ili skupljanja uređaja prilikom zagrijavanja, odnosno hlađenja, uobičajeno je čuti neke zvuke iz njega.
4. Vrijeme trajanja prikaza "CL" može biti različito na zaslonu daljinskog upravljača i ploči.
5. Ako je sobna temperatura ispod nule, tijekom postupka samočišćenja može se javiti kod pogreške "F25", što predstavlja normalnu zaštitu. Isključite uređaj i ponovno ga pokrenite nakon 10 sekundi.
6. Najbolji uvjeti za ovaj način rada: sobna temperatura od 20 °C ~27 °C i vlažnost od 35%~60%, te vanjska temperatura od 25 °C ~38 °C (sezona hlađenja).
7. Veoma teško može doći zamrzavanja ako je zrak previše suh (vlažnost <20%). Ako je vlažnost previsoka (vlažnost >70%), može doći do povećanja količine kondenzirane vode što može ukloniti nešto leda.

Način rada

■ Steri čisti postupak

(primjenjivo samo na mono modele)

Funkcijom Steri Clean 56 °C može upravljati samo aplikacija hOn.

Uvod u Steri Clean

1. stupanj: Samočišćenje za uklanjanje nečistoće (Zamrzava isparivač vlagom u zraku i uklanja prljavštinu topljenjem. Hidrofilna aluminijska prevlaka s manjim anđelom ($\alpha \approx 5^\circ$) pomaže u povećanju učinkovitosti odvodnje vode.)

2. stupanj: 56 °C sterilizacija visokom temperaturom (koristi pametno nadgledanje temperature i tehnologiju regulacije frekvencije za podešavanje rada kompresora, tako da održavamo temperaturu isparivača na visokoj temperaturi preko 30 minuta kako bismo ubili bakterije i viruse u klima uređaju.)

3. stupanj: brzo hlađenje isparivača za poboljšanje učinkovitosti sterilizacije. Površina folije presvučena je nanočesticama srebra čija je antibakterijska učinkovitost do 99%.

Pažnja:

1. Funkcija traje 60-80 minuta.

2. Vrući zrak može izlaziti tijekom postupka kada se isparivač zagrije na 56 °C ili se ljeti održava na 56 °C.

3. Funkcija može zimi dovesti do promjena sobne temperature zraka.

4. Kada je vanjska temperatura okoline iznad 36 °C, funkciju nije moguće izvršiti. Umjesto toga, funkcija samočišćenja bit će uključena i traje 21 min kad je uključena Steri Clean.

■ 3-razinski-eko rad

(primjenjivo samo na mono modele)

Funkcija 3-Level-Eco je aktivna funkcija za uštedu energije, koja se može aktivirati pritiskom na tipku ECO na daljinskom upravljaču (). Ciklus ide ovako: L1→L2→L3→izlaz.

Pritisnite tipku ECO jednom za ulazak u način L1,

Ponovno pritisnite tipku ECO u načinu rada L1 za ulazak u način rada L2,

Ponovno pritisnite tipku ECO u načinu rada L2 za ulazak u način rada L3,

Nastavite pritiskati tipku ECO u načinu rada L3 za izlaz iz ove funkcije.

Nakon svakog pritiska tipke ECO, ekran daljinskog upravljača i ploča klima uređaja prikazuju L1/L2/L3 redom pet sekundi, a zatim se vraćaju na prethodni prikaz.

Maksimalna stopa uštede energije je 52%.

Pažnja:

1. Nakon ulaska u ECO funkciju, brzina ventilatora unutarnje jedinice prilagodit će se u skladu s logikom uštede energije.

2. Kapacitet se može smanjiti odabirom ECO funkcije. Ako ovo ne ispunjava vaše zahtjeve, izađite iz ove značajke.

3. Kada je vanjska temperatura okoline preniska ili previsoka, učinak uštede energije će biti oslabljen.

4. Ova je funkcija dostupna samo za 1x1(mono) modele i nije važeća za 1x2~1x5(multi) modele.

5. Stopa uštede energije proizlazi iz podataka laboratorijske usporedbe između normalnog rada pri velikoj brzini vjetra bez odabrane funkcije 3-Level-Eco i rada s odabranom ovom funkcijom.

MODELI SU U SKLADU S EUROPSKIM PROPISIMA

Klima: T1 Voltaža: 220-240V

CE

Svi proizvodi su u skladu sa sljedećim europskim odredbama:
2014/53/EU (RED) 2014/517/EU (F-GAS) 2010/30/EU (ENERGY)
2009/125/EC (ENERGY) 2006/1907/EC (REACH)

RoHS

Proizvodi su ispunjeni zahtjevima iz Direktive 2011/65/EU
Europskog parlamenta i Vijeća o ograničenju upotrebe određenih
opasnih tvari za električne i elektroničke opreme (RoHS direktiva
EU)

WEEE

U skladu sa direktivom 2012/19/ EU Europskog parlamenta, ovime
smo obavijestimo potrošača o zahtjevima raspolaganja električnih i
elektroničkih proizvoda.

ZAHTJEVI ODSTRANJIVANJA:



Vaša klima je označena ovim simbolom. To znači da
električni i elektronički proizvodi ne smiju se miješati
s ostalim nerazvrstanim kućnim otpadom. Nemojte
pokušati sami rastaviti sustav: rastavljanje sustava
klime, postupanje s rashladnim sredstvom, uljem i

drugi dio mora biti učinjeni od strane kvalificiranog montažera u
skladu s odgovarajućim lokalnim i nacionalnim propisima. Klima
uređaji se moraju obraditi u posebnoj pogonu za ponovnu
uporabu, recikliranje oporabu. Osiguravanjem ovaj proizvod
prikladno zbrine pomažete u sprječavanju štetnih posljedica
za okoliš i ljudsko zdravlje. Kontaktirajte svom dobavljača ili
lokalna nadležna tijela za više informacija. Baterija mora biti
uklonjena iz daljinskog upravljača i odvojeno odlagana u skladu s
odgovarajućim lokalnim i nacionalnim propisima.

Wi-Fi

-Maksimalna snaga odašiljanja bežične mreže (20dBm)

-Bežični radni frekvencijski opseg (2400~2483.5MHz)

VAŽNE INFORMACIJE O UPOTREBI RASHLADNOG SREDSTVA

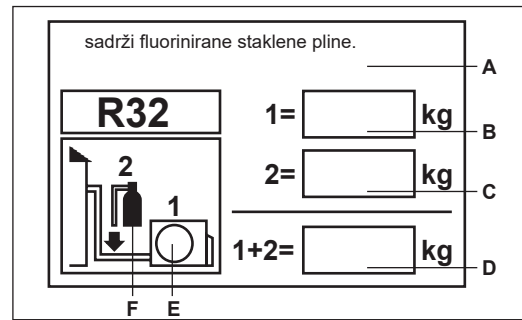

proizvod sadrži fluorirani staklenički plinovi. Ne opustite u
atmosferu.

Tipa rashladnog sredstva : R32

GWP* vrijednost : 675

GWP=potencijal globalnog zatopljenja

Molimo Vas da ispunite neizbrisivom tintom,

- 1 rashladno punjenje proizvoda s tvornice
- 2 Dodatno punjenje rashladnog sredstva u polju i

•1+2 ukupno punjenje rashladnog sredstva

na etiketi rashladnog naboja isporučeni s proizvodom.

spunjena naljepnica mora biti nalijepljena u blizini proizvoda
punjenja port (npr na unutarnjoj vrijednosti poklopca zaustavljanja).

A sadrži fluorinirane staklene pline.

B tvornica rashladnog naboja proizvoda: Gledaj pločicu s imenom
uređaja.

C dodatna količina rashladnog napunjenja u polju

D ukupno punjenje sredstva za hlađenje

E vanjski uređaj

F rashladno sredstvo motora i cjevovodi za punjenje

Ugradnja unutarnje jedinice

Alati potrebni za ugradnju

- Odvijač
- Sjekača kliješta
- Pila za željezo
- Krunasto svrdlo
- Ključ (17, 19 i 26mm)
- Detektor propuštanja plina ili otopina sapunice
- Moment ključ (17mm, 22mm, 26mm)
- Rezač cijevi
- Alat za širenje (pertlanje) cijevi
- Nož
- Mjerna vrpca
- Razvrtač

Izvor napajanja

- Prije nego priključite uređaj, obvezno morate provjeriti napon
- Izvor električne energije mora odgovarati onome koji je naveden na natpisnoj pločici
- Ugradite zaseban krak električne instalacije za napajanje ovog uređaja.
- Utičnica treba biti tako postavljena da je dostupna kabelu za napajanje. Nemojte produljivati kabel dodavanjem dijelova.

Izbor mjesta ugradnje

- Čvrsto mjesto koje ne uzrokuje vibracije koje može nositi ugrađeni element.
- Mjesto do kojeg ne dopire para ili toplina koja nastaje u blizini i gdje neće biti prepreka usisu i ispuhu.
- Mjesto pogodno za odvod tekućine i na kojem je cijevi spojiti s vanjskom jedinicom
- Mjesto s kojega hladni zrak može što bolje rasporediti.
- Mjesto koje je u blizini utičnice i lako je pristupačno sa svih strana.
- Mjesto udaljenije više od 1 metra od televizora, radio aparata, bežičnih uređaja i fluorescentnih svjetiljki.
- Montirate li daljinski upravljač na zid, odaberite takvo mjesto s kojeg će imati ispravan kontakt kojem neće smetati fluorescentna rasvjeta u prostoriji

Shema ugradnje unutarnjih jedinica

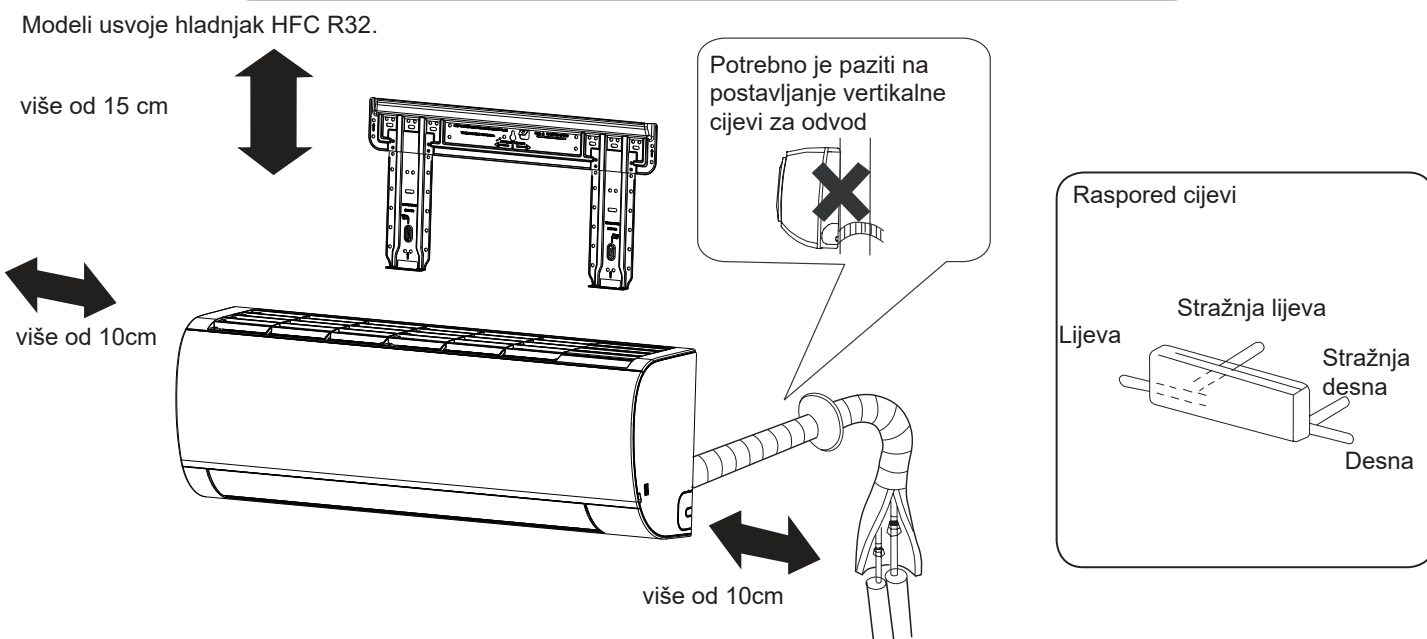

Ako koristite odvodnu cijev s lijeve strane, provjerite da li je rupa zakrčena.



Udaljenost između unutarnje jedinice i poda treba biti više od 2m. Molimo promotrite stvarne dimenzije i značajke modela kojeg ste kupili. Priloženi crtež je samo ilustrativan.

Ugradnja unutarnje jedinice

1 Postavljanje montažne ploče i određivanje mjesta za bušenje zida

Kada se prvo pričvršćuje montažna ploča

1. Postavite ploču u vodoravan položaj i pozicionirajte je u skladu s rasporedom okolnih zidova, stropova i nadvoja, a zatim je privremeno pričvrstite jednim čeličnim čavlom.
2. Još jednom provjerite vodoravnost ploče pomoću zidarskog viska spuštenog iz središta ploče, a zatim dobro pričvrstite ploču čeličnim čavlom.
3. Koristeći metalnu mjernu vrpцу odredite mjesto rupe A/C

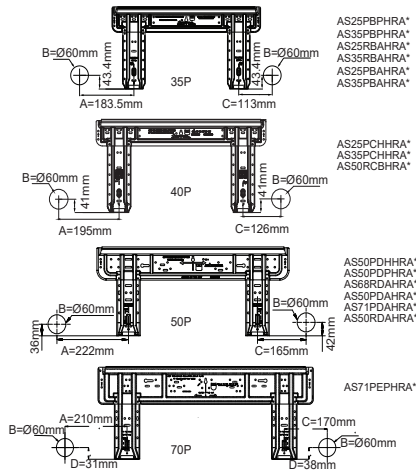

Kad se montažna ploča pričvršćuje na nosač postavljen sa strane i na nadvoj.

- Pričvrstite za nosač sa strane i nadvoj. Oni se isporučuju i prodaju zasebno. Zatim, šričvrstite ploču na fiksirani montažni nosač.
- Dalje postupite u skladu s prethodnom uputom "Kada se prvo pričvršćuje montažna ploča"

2 Izrada otvora kroz zid i zatvaranje rozetom

- napravite rupu od 60 mm u promjeru koja se blago spušta prema vanjskom zidu.
- nakon postavljanja cijevi zatvorite otvor žbukom i postavite rozetu

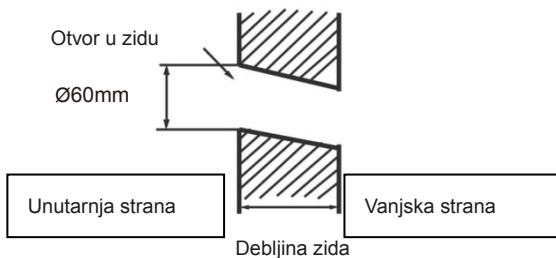

(Presjek prodora kroz zid) Provlačenje cijevi kroz zid

3 Montaža unutarnje jedinice

Postavljanje cijevi

[cijevi stražnje strane]

- postavite cijevi i crijevo za odvod i pričvrstite ih ljepljivom trakom [Cijevi s lijeve strane i lijeve stražnje cijevi]
- U slučaju cijevi s lijeve strane, izraditi kliještima otvor u poklopcu za njih
- U slučaju stražnjih lijevih cijevi, svinite cijevi prema otvoru za njih koji je označen na materijalima za toplinsku izolaciju.

1. Umetnite crijevo za odvod u kanal od termoizolacijskih materijala unutarnje jedinice.
2. Umetnite unutarnji/vanjski električni kabel iz stražnje strane unutarnje jedinice, i izvucite ga van prema prednjoj strani i zatim ih spojite.
3. Premažite površinu spoja rashladnim uljem i spojite cijevi.

Pažljivo zatvorite spoj izolacijskim materijalima i učvrstite ljepljivom trakom



- unutarnji / vanjski električni kabel i odvodno crijevo moraju biti pričvršćeni uz cijev rashladnog medija zaštitnom trakom. [cijevi iz ostalih smjerova]
- Sjekačim kliještima isijecite u poklopcu odgovarajući otvor u skladu s pružanjem cijevi i zatim svinite cijev prema njezinom položaju na zidu. Prilikom savijanja, budite oprezni da ne oštetite cijevi.
- Prvo spojite unutarnji / vanjski električni kabel, a zatim posebno izvucite kabel povezan s toplinskom izolacijom spojnog dijela.

Pričvršćivanje tijela unutarnje jedinice

- Dobro postavite tijelo jedinice na gornje trnove na montažnoj ploči. Pomaknite tijelo s jedne strane na stranu kako bi potvrdili da je dobro sjelo.
- Kako bi ono dobro naleglo na montažnu ploču, primate ga s donje strane, držite ga ukoso i zatim ga ravnomjerno spustite u okomiti položaj.

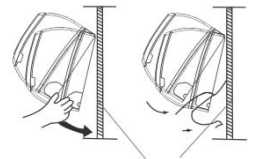

montažna ploča

Skidanje tijela unutarnje jedinice

- Kad skidate tijelo unutarnje jedinice, molimo podignite ga rukama dok ne iskoči iz kopči, a zatim dno polako odvojite od zida i podižite ga dok se ne nakosi sve dok se ne odvoji od montažne ploče.

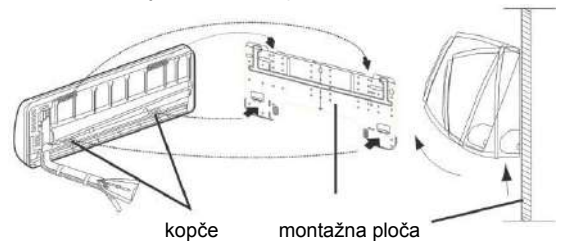

4 Spajanje unutarnjeg / vanjskog električnog kabela

Skidanje poklopca kablova

- Uklonite poklopac terminala u donjem desnom kutu unutarnje jedinice, a zatim skinuti poklopac kablova uklanjanjem njegovih vijaka.

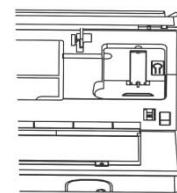

Prilikom spajanja kabela nakon instalacije unutarnje jedinice

1. Provućite kabel izvana kroz livu stranu otvora u zidu u kojem je već montirana cijev.
2. Izvućite kabel na prednju stranu i spojite kabel čineći petlju.

Prilikom spajanja kabela prije ugradnje unutarnje jedinice

- Umetnite kabel sa stražnje strane uređaja, a zatim ga izvućite s prednje strane.
- Otpustite vijke i umetnite završetke kablova potpuno u pričvršnicu, a zatim zategnite vijke.
- Blago povucite kabel kako biste provjerili je li pravilno uveden i pričvršćen
- Nakon što su kablovi spojeni, obavezno pričvrstite spojene kablove s poklopcima električnih instalacija

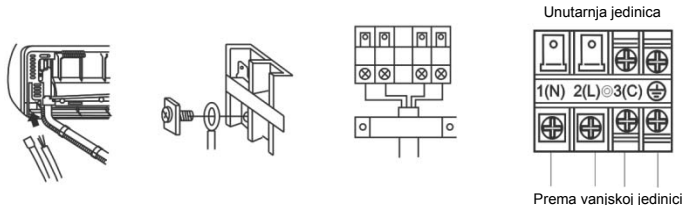

Napomena:

Prilikom spajanja kabela, pažljivo provjerite broj terminala unutarnje i vanjske jedinice. Ako spajanje električne instalacije nije pravilno izvedeno, uređaj neće moći funkcionirati ispravno i može doći do oštećenja.

Vodiči za spajanje	4G 1.0 mm ²
--------------------	------------------------

1. Ako je priključni kabel oštećen, mora ga zamijeniti proizvođač ili ovlaštenu servis ili slična kvalificirana osoba. Tip žice kojom se vrši spajanje je H07RN-F.
2. Ako je osigurač elektronike oštećen, zamijenite ga osiguračem tipa T.3.15A/250VAC (unutarnji).
3. Spajanje treba biti izvedeno u skladu s lokalnim propisima.
4. Nakon instalacije, utikač treba biti na dohvataju ruke.
5. Prekidač treba biti ugrađen na fiksnu električnu instalaciju. Prekidač bi trebao prekidati sve faze i razmak između kontakata ne bi smio biti manji od 3 mm.

5 Postavljanje izvora električne energije

- Izvor napajanja mora biti isključivo namijenjen klima uređaju
- u slučaju ugradnje klima uređaja u vlažnom prostoru, molimo ugradite osigurač uzemljenja.
- kod ugradnji u bilo koje druge prostore koristite zaštitnu sklopku ako je to ikako moguće

6 Rezanje i širenje (pertlanje) cijevi

- Cijevi se trebaju rezati prikladnim rezačem. Ukloniti srh.
- Umetnuti matricu za širenje cijevi i proširiti ih (pertlati).

	Trn za	Uobičajeni trn	
	tipa čeljusti	tipa čeljusti (kruti)	Tip Imperial
A	0~0,5 mm	1,0~1,5 mm	1,5~2,0mm

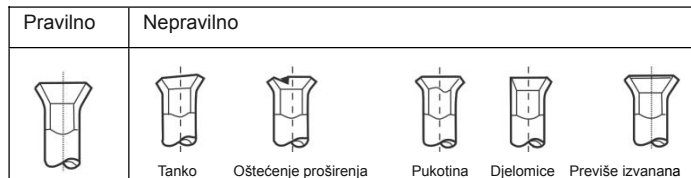
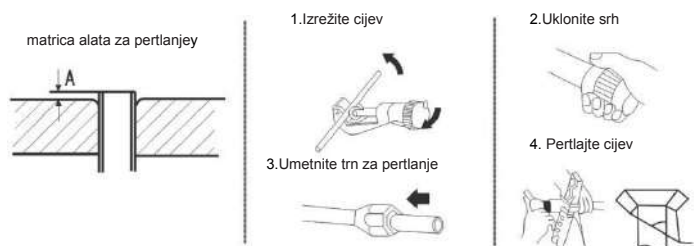

7 Odvodnja

- Molimo da odvodno crijevo svakako ugradite tako da ima stalan pad
- Molimo nemojte odvodno crijevo ugraditi na način prikazan dolje.

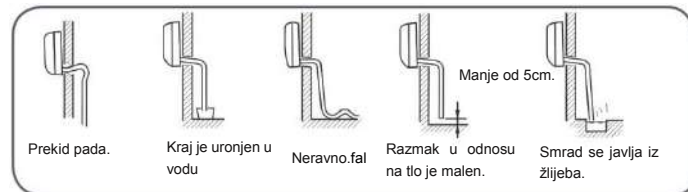

- Molimo ulijte vodu u posudu za skupljanje kondenzata kod unutarnje jedinice i provjerite prolazi li ona van.
- Ako je ugrađeno crijevo za odvod u sobi, svakako upotrijebite toplinsku izolaciju.

8 Odvodnja

Kod greške	Opis poteškoće	Mogući uzroci poteškoće
E1	Neispravan osjetnik unutarnje temperature	Neispravan spoj; Neispravan termistor; Neispravna PCB
E2	Neispravan osjetnik izmjenjivača	
E4	Greška unutarnjeg EEPROM-a	Neispravni EEPROM podaci; Neispravan EEPROM; Neispravan PCB;
E7	Greška u komunikaciji između unutrašnje i vanjske jedinice	Greška u komunikaciji između unutrašnje i vanjske jedinice izazvana neispravnim spojem; Neispravna PCB;
E14	Greška motora ventilatora unutarnje jedinice	Zastoj rada zbog prekida spoja unutar motora ventilatora; Prekid rada uslijed prekida dovoda struje motoru ventilatora; Greška PCB-a.







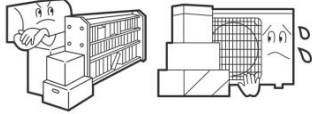

9 Provjera ugradnje i probni rad

- Lijepo vas molimo da kupcima pomoću uputa za uporabu objasnite kako će koristiti uređaj.

Provjere koje se obavljaju u probnom radu

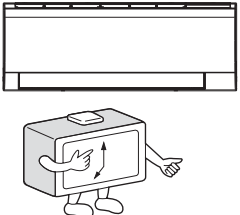
- Stavite kvačicu ✓ u odgovarajuće kućice
- Curi li plin iz spojnih cijevi?
- Toplinska izolacija spojnih cijevi?
- Jesu li električni spojevi vanjske i unutrašnje jedinice čvrsto spojeni na priključnicu?
- Jesu li električni spojevi vanjske i unutrašnje jedinice čvrsto fiksirani?
- Je li odvodnja pravilno postavljena?
- Je li uzemljenje dobro spojeno?
- Je li unutarnja jedinica dobro pričvršćena?
- Je li napon električne energije u skladu s propisima?
- Ima li buke? Radi li kontrolna lampica?
- Rade li grijanje (kad je uređaj u tom načinu rada) i hlađenje?
- Radi li regulacija sobne temperature ispravno?

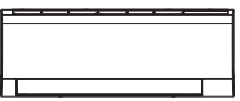
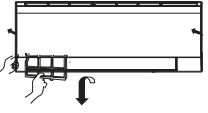
Savjeti za korištenje klima uređaja

<p>Postavite odgovarajuću temperaturu</p>  <p>odgovarajuća temperatura</p>	<p>Nemojte blokirati usis ili ispuh zraka</p> 	<p>Daljinski upravljač</p>  <p>Ne koristite vodu nego ga prebrišite suhom krpom. Nemojte koristiti sredstva za čišćenje stakla ili krpice s kemijskih sredstvima.</p>	<p>Unutarnje tijelo</p>  <p>obrišite klima uređaj mekom i suhom krpom. Za uklanjanje tvrdih mrlja, koristite neutralan deterdžent razrijeđen vodom. Iscijedite vodu iz krpe prije nego brišete, a zatim suhom krpom u potpunosti obrišite deterdžent.</p>
<p>Zatvorite vrata i prozore tijekom rada</p>  <p>Zastorima ili roletama spriječite ulaz izravnog sunčevog svjetla dok klima uređaj hladi</p>	<p>Iskoristite vremensko programiranje</p> 	<p>Nemojte koristiti sljedeća sredstva za čišćenje</p>  <p>Nemoj koristite kemikalije ili kemijski tretirane krpe za čišćenje jedinice. Nemojte koristiti benzen, razrjeđivač, prašak za poliranje ili druga otapala za čišćenje jedinice. Oni mogu uzrokovati pucanje ili deformaciju plastične površine.</p> <p>Vruća voda preko 40°C (104°F) može dovesti do promjene boje ili deformacija.</p>	
<p>Ako uređaj nećete koristiti dulje vrijeme, isključite napajanje pomoću glavnog prekidača. OFF</p> 	<p>Iskoristite krilca</p> 	<p>Čišćenje filtera za zrak</p>  <ol style="list-style-type: none"> 1. Otvorite usisnu masku povlačenjem prema gore. 2. Izvadite filter. <p>Lagano pogurnite okvir filtera prema gore. Time ćete ga izvaditi iz sjedišta a zatim ga povucite prema dolje.</p> <ol style="list-style-type: none"> 3. Očistite filter. <p>Očistite filter tako da usisate prašinu s njega ili ga isperete vodom. Posušite filter negdje u sjeni.</p> <ol style="list-style-type: none"> 4. Namjestite filter. <p>Namjestite filter tako da ulegne iza jezičca koji ga pridržava i to tako da filter okrenete kako je pokazano na slici (oznaka FRONT treba biti okrenuta prema naprijed). Ako lijevi i desni filter nisu pravilno postavljeni, može doći do oštećenja.</p> <ol style="list-style-type: none"> 5. Zatvorite usisnu masku.  <p>Jednom u dva tjedna</p>	

Upozorenja

POZOR

Molimo za ugradnju se javite ovlaštenom servisu. Nemojte pokušavati instalirati klima uređaj sami jer bi nepravilno izvođenje radova moglo uzrokovati strujni udar, požar i istjecanje vode.

POZOR

Primijetite li bilo koju nepravilnost, kao što je malo nagoreno mjesto, odmah zaustavite uređaj i javite se servisu.



OFF



OBVEZNO
POŠTOVATI!

Za uređaj osigurati zaseban izvor napajanja sa zaštitnom sklopkom

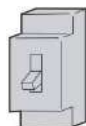

Provjerite je li odvodno crijevo pravilno postavljeno



OBVEZNO
POŠTOVATI!



Utičnicu napajanja pravilno uključiti



OBVEZNO
POŠTOVATI!

Koristite pravilan napon



OBVEZNO
POŠTOVATI!

1. Nemojte koristiti produžetke kabela za napajanje ili spajati uređaj u sredini kabela
2. Ne ugrađujte uređaj u prostore u kojima postoji opasnost curenja zapaljivih plinova
3. Nemojte dopustiti da se uređaj nađe izložen parama vode ili ulja



ZABRANJENO

Nemojte koristiti namote kabela za napajanje

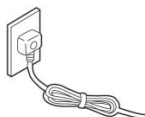

ZABRANJENO

Pazite da ne oštetite kabel za napajanje.

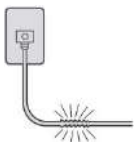

ZABRANJENO

Ne stavljajte predmete u dijelove za ispuh ili usis zraka.

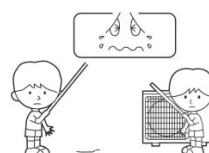

ZABRANJENO

Nemojte uključivati i isključivati uređaj spajanjem ili odspajanjem napajanja.



ZABRANJENO

Ne usmjeravajte puhanje zraka izravno na osobe, pogotovo ne na djecu i starije osobe.



ZABRANJENO

Nemojte pokušati samostalno popraviti ili obnoviti uređaj.

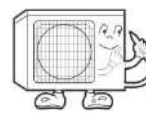

uzemljenje

Spojite kabel uzemljenja

POZOR

Nemojte koristiti u svrhu čuvanja hrane, umjetničkih djela, precizne opreme, uzgoja životinja ili biljaka.

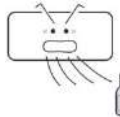

ZABRANJENO

Često provjetravajte, a posebno ako istodobno radi i uređaj na zemni plin.



OBVEZNO
POŠTOVATI!

Ne rukujte prekidačem s mokrim rukama.

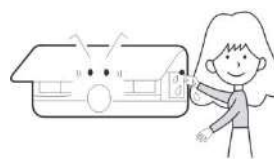

ZABRANJENO

Uređaj nemojte ugrađivati u blizinu grijaćeg tijela ili kamina.

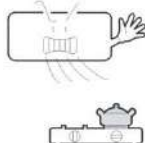

ZABRANJENO

Provjerite dobro stanje postolja.

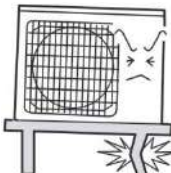

ZABRANJENO

Nemojte čistiti uređaj špricanjem tekućine



ZABRANJENO

Ne stavljajte životinje ili biljke pred mlaz puhanog zraka

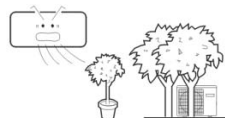

ZABRANJENO

Ne stavljajte nikakve predmete i ne penjite se na uređaj.



ZABRANJENO

Ne stavljajte vaze sa cvijećem ili posude s vodom na uređaj.







ZABRANJENO



Rješavanje problema

Prije nego se obratite servisu, provjerite prvo sljedeće:

	Problem	Przyczyna lub punkty kontrolne
Normalna obsluga	Uređaj se ne pokreće odmah 	<ul style="list-style-type: none"> • Kad je uređaj zaustavljen, neće se ponovo pokrenuti odmah nego tek nakon 3 minute radi zaštite sustava. • Nakon isključivanja i uključivanja utičnice, zaštitno električno kolo će biti aktivno tijekom 3 minute kako bi se uređaj zaštitio.
	Buka se čuje 	<ul style="list-style-type: none"> • Tijekom rada uređaja ili kad uređaj stoji, moguće se čuje šuštanje i kлокotanje. U prvih 2-3 minute nakon pokretanja uređaja ti su zvukovi izraženiji. (Ti zvukovi nastaju uslijed gibanja rashladnog medija unutar sustava.) • Za vrijeme rada može se čuti pucketanje. Takvi zvuci nastaju širenjem ili skupljanjem kućišta uslijed promjene temperature. • Pojavi li se snažnija buka iz jedinice dok je aktivno puhanje zraka, moguće je da je filter zraka previše onečišćen.
	Javljaju se neugodni mirisi	• Klima uređaj kroz sebe provodi zrak iz prostorije koji može imati neugodan miris, npr. miris cigarete ili namještaja.
	Iz klima uređaja izlazi para ili izmaglica. 	• Ovo se može desiti zbog naglog hlađenja zraka u prostoriji za vrijeme COOL ili DRY načina rada.
	U načinu rada za odvlaživanje brzina ventilatora se ne može mijenjati.	• Kad je način rada podešen na odvlaživanje i temperatura zraka u prostoriji padne ispod postavljene temperature +2°C, uređaj će bez obzira na postavke brzine rada ventilatora raditi na maloj (LOW) brzini.
Višestruka provjera		<ul style="list-style-type: none"> • Je li utikač umetnut? • Je li došlo do nestanka struje? • Je li osigurač isključen?
	Slabo hlađenje 	<ul style="list-style-type: none"> • Je li filter zraka onečišćen? Obično bi ga trebalo čistiti svakih 15 dana. • Postoje li prepreke na ispuhu i usisu? • Je li temperatura pravilno podešena? • Ima li otvorenih vrata ili prozora? • Ima li izravne sunčeve svjetlosti kroz prozor za vrijeme hlađenja? (Koristite zastore!) • Ima li u prostoriji previše izvora topline i previše ljudi tijekom hlađenja?

Upozorenja

- Ne zatvarajte i ne pokrivajte usisnu masku uređaja. Ne stavljajte prste ni bilo koje druge predmete u elemente za ispuh/usis ili lopatice za usmjeravanje zraka.
- Ovaj uređaj nije namijenjen za uporabu osoba (i djece) sa smanjenim fizičkim, osjetilnim ili mentalnim sposobnostima ili osobama koje ne raspolažu iskustvima i znanjima osim ako im osoba odgovorna za njihovu sigurnost nije pružila upute u pogledu korištenja uređaja. Djeca trebaju biti pod nadzorom kako bi se osiguralo da se ne igraju s uređajem.

Tehnički podaci

- Rashladni krug je nepropustan.

Uređaj se može prilagoditi pod sljedećim uvjetima

1. Temperatura okoline:

Hlađenje	Interijer	Maksimalno: D.B/W.B 35°C/24°C Minimalno: D.B/W.B 21°C/15°C
	Eksterijer	Maksimalno: D.B/W.B 43°C/26°C Minimalno: D.B -20°C
Grijanje	Interijer	Maksimalno: D.B 27°C Minimalno: D.B 10°C
	Eksterijer	Maksimalno: D.B/W.B 24°C/18°C Minimalno: D.B -20°C Minimalno: D.B -30°C (samo za nordijsku jedinicu)

2. Ako je priključni kabel oštećen, mora ga zamijeniti proizvođač ili ovlašteni servis ili slična kvalificirana osoba.

3. Ako je priključni kabel oštećen, mora ga zamijeniti proizvođač ili ovlašteni servis ili slična kvalificirana osoba.

4. Električna instalacija mora biti izvedena u skladu s lokalnim propisima.

5. Nakon instalacije, utikač treba biti na dohvata ruke.

6. Stare baterije moraju se zbrinuti na odgovarajući način.

7. Uređaj nije namijenjen za uporabu od strane male djece ili nemoćnih osoba bez nadzora.

8. Mala djeca trebaju biti pod nadzorom kako bi se osiguralo da se ne igraju s aparatom.

9. Molimo da koristite odgovarajući utikač prikladan za korištenje s kabelom za napajanje.

10. Utikač i kabel za napajanje moraju zadovoljavati lokalne propise.

11. Kako biste zaštitili uređaj, molimo da ga prvo isključite prekidačem, a tek 30 sekundi nakon toga isključite i napajanje.

Съдържание

ПРЕДПАЗНИ МЕРКИ.....	1
Части и функции	3
Операция.....	4
Монтаж на вътрешното тяло.....	10
Поддръжка.....	13
ПРЕДПАЗНИ МЕРКИ.....	14
Откриване на възникнали неизправности	15

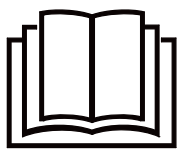

Прочетете внимателно предпазните мерки преди да пристъпите към използване на уреда.



Този уред е зареден сR32.

Mantenha este manual em um lugar onde você possa encontrá-lo facilmente.

ПРЕДПАЗНИ МЕРКИ

- Не използвайте средства за ускоряване процеса на обледеняване или за почистване, които са различни от указаните от производителя.
- Уредът трябва да се съхранява в помещение без постоянно работещи източници на запалване (например:открити пламъци, работещ с газ уред или работещ електрически нагревател).
- Не пробивайте и не горете.
- Имайте предвид, че хладилният агент може да няма мирис.
- Уредът трябва да бъде монтиран, използван и съхраняван в помещение, чиято площ е по-голяма от 3m².
- Ако захранващият кабел е повреден той трябва да бъде сменен от производителя, неговоторизиран служител или лице с необходимата квалификация.
- Този уред може да бъде използван от деца над 8 години и лица с ограничени физически, сетивни или умствени способности, или с недостатъчен опит и познания, ако те са наблюдавани или инструктирани относно използването му по безопасен начин и разбират потенциалните опасности. Децата не бива да играят с уреда. Почистване и поддръжка не трябва да се осъществяват от деца без надзор.
- Начинът на окабеляване трябва да бъде в съответствие с местните стандарти.
- Свързващият кабел трябва да бъде тип H07RN-F.
- Всички кабели трябва да имат европейски сертификат за автентичност. При монтаж, когат-освързващите кабели бъдат прекъснати, захранващият трябва да бъде прекъснат последен.
- Прекъсвачът на климатика трябва да бъде многополюсен, а разстоянието между двата му контакта не по-малко от 3 мм. Такива средства за прекъсване трябва да бъдат включени в електрическата инсталация.
- Уверете се, че монтажът е извършен от компетентни лица съобразно местните изисквания за изградане на електрически инсталации.
- Уверете се, че уредът е правилно и надеждно заземен.
- Трябва да се инсталира прекъсвач за остатъчен ток.
- При монтаж, преместване или ремонт не използвайте хладилен агент, различен от посочения върху външното тяло (R32). Използването на други хладилни агенти може да предизвика нарушение на работата или повреда на модула и наранявания.



Този уред съдържа UV-C лампа.

ПРЕДПАЗНИ МЕРКИ

- Прочетете инструкциите за поддръжка, преди да отворите уреда.
Дразненето на очите или кожата може да е резултат от излагане от горния вход на въздуха и вътрешната част. По време на вземането и поставянето на въздушен филтър за поддръжка, уверете се, че захранването е прекъснато, преди да се приближите до продукта.
- UV-C бариерите, носещи символа за опасност от ултравиолетово лъчение, не трябва да се премахват.
- Уредите, които очевидно са повредени, не трябва да се експлоатират.
- Не използвайте UV-C лампи извън уреда.
- Уредът трябва да бъде изключен от захранването преди подмяна или почистване или друга поддръжка на UV-C лампата.
- Типът UV-C лампа е 0011022283A/0011012908.
- Предните панели, обозначени със символ за ултравиолетово лъчение UV-C, са снабдени с превключвател за прекъсване на захранването към UV-C лампите за ваша безопасност .
- Не доближавайте магнит или други подобни материали до превключвателя.
- Преди да отворите предните панели, носещи символа за опасност от ултравиолетово лъчение за провеждане на потребителска поддръжка, се препоръчва да изключите захранването.
- Ако UV-C лампата е повредена, тя трябва да бъде заменена от производителя, нейния сервизен агент или подобно квалифицирани лица, за да се избегне опасност.
- Неволното използване на уреда или повреда на корпуса може да доведе до избягване на опасно UV-C лъчение. UV-C радиацията може, дори в малки дози, да навреди на очите и кожата.
- Тази функция е налична за следните модели:
AS25PBPHRA-PRE AS25PBAHRA-PRO AS25PCHHRA-NR AS25PBPHRA-BH AS25PBPHRA-S
AS35PBPHRA-PRE AS35PBAHRA-PRO AS35PCHHRA-NR AS35PBPHRA-BH AS35PBPHRA-S
AS50PDPHRA-PRE AS50PDAHRA-PRO AS50PDHHR-NR AS50PDPHRA-BH AS50PDPHRA-S
AS71PEPHRA-PRE AS71PDAHRA-PRO

Части и функции

Вътрешно тяло

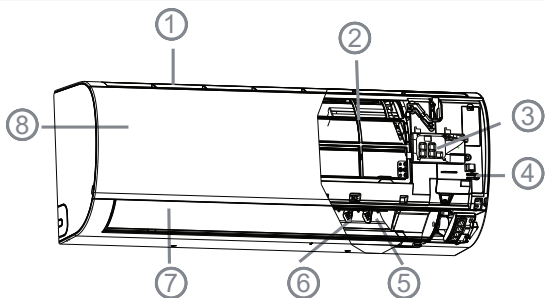

- | | |
|--------------------------------------|---|
| 1. Вход за въздух | (вътрешно) Регулиране на лявата и дясната посока на въздушния поток |
| 2. филтъра за пречистване на въздуха | 7. Вътрешен въздушен дефлектор (вътрешен) |
| 3. Дисплей (вътрешен) | Регулиране на посоката на въздушния |
| 4. Аварийен превключвател | 8. Преден панел |
| 5. Изход за въздух | |
| 6. Вертикално крило | |

Дисплей

1. Дистанционен приемник на сигнал
2. Дисплей за настройка на температурата
3. Wi-Fi
4. Показател за режим на работа (Появяват се светлини, когато компресорът е включен)

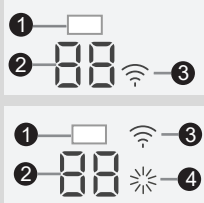

Действителният лицев панел може да се различава от този в ръководството за експлоатация в зависимост от закупения продукт

Външно тяло

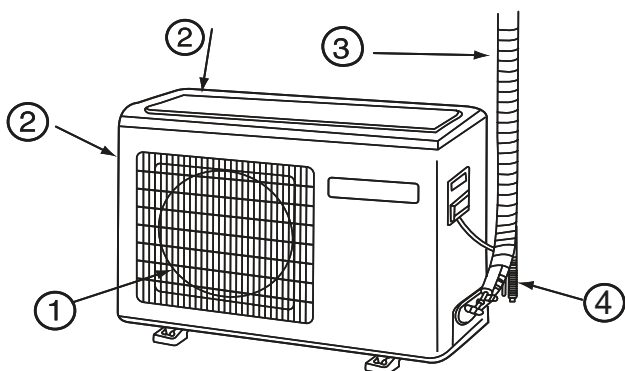

1. Изход
2. Вход
3. Свързващи тръби и електрически проводници
4. Дренаж маркуч

Снимката показана на илюстрацията може да се различава от Вашият климатик.

Дистанционно управление



- температура
8. Дисплей допълнителни функции

Режим на работа	тих	SLEEP	ECO	функция HEALTH	функция TURBO
Дистанционно					

9. Бутон TURBO/QUIET
10. Бутон MODE
11. Бутон I FEEL
12. Бутон SWING (ляво/дясно)
13. Бутон FAN SPEED (скорост на вентилатора)
14. Бутон HEALTH
15. Бутон TIMER
16. Бутон WIFI
17. Бутон LIGHT Регулиране на осветлението на дисплея на вътр. тяло
18. Бутон POWER ON/OFF
19. Бутон ECO
20. Бутон TEMP (температура)
21. Бутон SWING (нагоре/надолу)
22. Бутон SLEEP
23. Бутон EXTRA FUNCTION

1. Дисплей за режима на работа

Режим на работа	автоматичен	охлаждане	вздуш-аванс	вентилятор	отопление
Дистанционно					

2. Дисплей за изпращане на сигнал от дистанционното управление
3. Дисплей SWING /посока на въздушния поток/
4. Дисплей FAN SPEED (скорост на вентилатора)

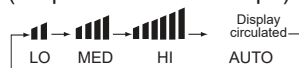

5. Дисплей LOCK / заключване/
6. Дисплей TIMER OFF / таймер за изключване/
- Дисплей TIMER ON / таймер за включване/
7. Дисплей TEMP/

24. Бутон CANCEL/CONFIRM Cancelar/confirmar)
Функция: Настройка и анулиране на таймера и допълнителните функции.
25. Бутон RESET
Когато дистанционното управление изглежда необичайно, натиснете този бутон 3s, за да нулирате дистанционното.
26. Бутон за настройка на специално отопление от 10 °C: поддържа температура от 10 градуса / Бутон SELF CLEAN

Поставяне на батериите

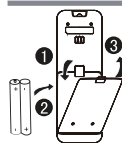

1. Отворете капака;
2. Поставете батериите както е показано - 2R-03 сухи батерии /кръгли/; Уверете се когато ги поставяте, че те са поставени право с полюсите "+" / "-" в посоката както е показано на илюстрацията;
3. Поставете батериите. Поставете отново капака.

Забележки:

- Разстоянието между главата излъчваща сигнала и отвора на приемника трябва да бъде до 7 метра без прегради между тях.
- Когато се запалва флуоресцентна лампа от типа със starter или превключваем тип флуоресцентна лампа или безжичен телефон е инсталиран във стаята, приемника може да бъде смущаван да приеме сигнала и в такъв случай разстоянието до вътрешния стаен апарат трябва да се скъси.
- Когато индикаторите на дисплея са неясни, това означава, че батериите са изхабени и трябва да бъдат подменени с нови.
- Ако дистанционното управление не работи нормално, моля извадете батериите и ги поставете отново след няколко минути.

Съвет: Извадете батериите в случай, че апарата няма да се използва за дълъг период от време. Ако остане светещ индикатор на дисплея, след като сте извадили батериите само е необходимо да натиснете бутона за нулиране.

Операция

■ управление

Дистанционно управление

1. Стартиране на климатика

Натиснете бутон ON/OFF на дистанционното управление

2. Изберете режим на работа

Натиснете бутона MODE: При всяко натискане режимът се променя, както следва:

АВТОМАТИЧЕН режим --->Режим на охлаждане --->режим DRY --->режим FAN --->режим на отопление

3. Изберете температурата

Натиснете бутон  / 

 При всяко натискане на бутона, настройката на температурата се повишава с 1°C.

 При всяко натискане на бутона, настройката на температурата се понижава с 1°C.

Изберете желаната температура.

4. Избор на скорост на вентилатора

Натиснете бутон FAN. При всяко натискане на бутона скоростта на вентилатора ще се променя както следва:



Дистанционно управление:

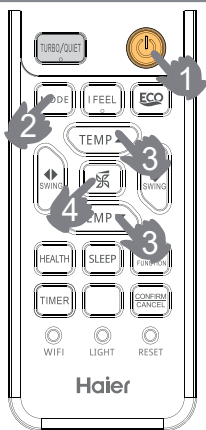

Климатика работи при показаната скорост на вентилатора. Когато вентилатора е в режим AUTO /автоматичен/, климатика автоматично настройва скоростта на вентилатора в зависимост от стайната температура.

Режим на работа	Дистанционно управление	Забележка
AUTO		В автоматичен режим на работа, климатика автоматично избира охлаждане или отопление в зависимост от стайната температура. Когато вентилатора е в автоматичен режим, климатика автоматично настройва скоростта на вентилатора в зависимост от стайната температура.
COOL		В режим само охлаждане модулът няма дисплей и функции отопление.
DRY		В режим изсушаване когато температурата в стаята надвиши с 2°C зададената температура то апарата ще работи превключвайки се на LOW /ниска скорост/ независимо от настройката на вентилатора.



HEAT		В режим Отопление - когато вентилатора е в автоматичен режим, климатика автоматично настройва скоростта на вентилатора в зависимост от стайната температура.
FAN		В режим на работа Вентилатор апарата не ще работи в режимите охлаждане или нагряване, а само в режим вентилатор. Режима автоматична работа не се използва в режим вентилатор. Настройката на температурата се изключва в режим вентилатор и не може да се ползва режима заспиване.

■ Операция ВКЛЮЧВАНЕ/ИЗКЛЮЧВАНЕ и тестов режим

Операция ВКЛЮЧВАНЕ/ИЗКЛЮЧВАНЕ:

- Използвайте тази операция само когато устройството за дистанционно е дефектно или го загубите, както и в режим на аварийно управление, когато климатикът може да работи за кратко автоматично.
- При натискане на превключвателя за аварийно управление ще чуete единичен звук „Pi“, което означава, че тази операция е задействана.
- Когато превключвателят за електрозахранването бъде включен за първи път и започне режим на аварийно управление, уредът ще работи автоматично в средните режими:



Температура на помещението	Желана температура	Таймер	Скоростна вентилатора	Работен режим
Над 24 °C	24 °C	Не	Автоматична	COOL
Под 24 °C	24 °C	Не	Автоматична	HEAT

- Не е възможно да се променят настройките на температурата и скоростта на вентилатора. Не е възможно също да бъде включен таймера и режима за изсушаване.

Тестов режим:



Превключвателят за тестов режим е същият, както за аварийно управление.

- Използвайте този превключвател за тестов режим, когато температурата в помещението е под 16 °C. Не го използвайте по време на нормална работа.
- Дръжте натиснат превключвателя за тестов режим не по-малко от 5 секунди. След като чуete два пъти звук „Pi“, махнете пръста си от превключвателя: операция за охлаждането започва със скорост на въздушно течение „Hi“.



Операция

■ Работа в SLEEP (режим за сън)

Натиснете бутон , на дисплея на дистанционното управление ще се появи индикатора . Натиснете отново бутон  за да изключите функцията.



Работен режим

1. В режим COOL и DRY

1 час след като бъде включен режима за сън температурата ще стане с 1 °C по-висока от зададената. След още 1 час тя ще се повиши с още 1 °C. Уредът ще продължи да работи още 6 часа, след което ще спре. Температурата ще бъде по-висока от зададената стойност, така че в помещението няма да бъде прекалено студено заспано.

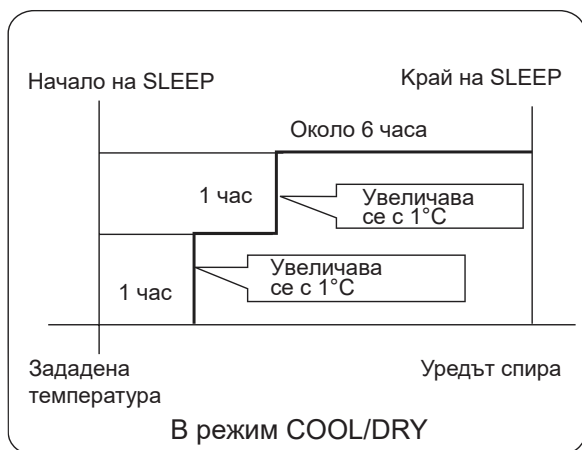

2. В режим HEAT (ОТОПЛЕНИЕ)

Един час след като уредът започне работа в РЕЖИМ ЗА СЪН, температурата ще се понижи с 2 °C от зададената стойност. След още 1 час ще спадне с още 2 °C. След още 3 часа температурата ще се увеличи с 1 °C. Уредът ще продължи да работи още 3 часа, след което ще спре. Температурата ще бъде по-ниска от първоначално зададената, но в помещението няма да бъде прекалено топло за спане.

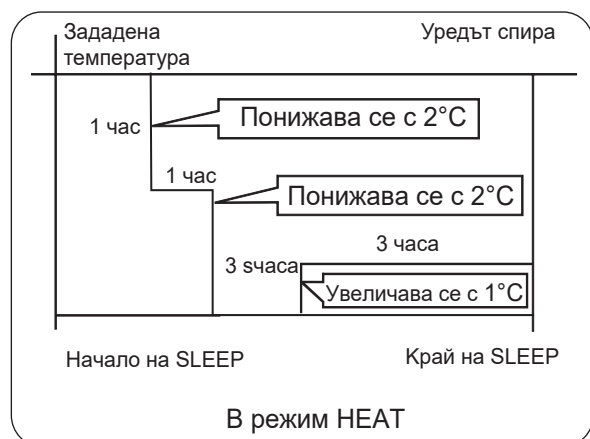

3. В режим AUTO

Уредът функционира в съответния режим за сън, който се адаптира към автоматично избрания режим на работа.

4. В режим на вентилатор (FAN)

Функцията за спане не работи.

5. Настройка на скоростта на вентилатора. Ако скоростта на вентилатора е настроена на HI или MID преди да стартирате функцията, можете да изберете по-слаба скорост. Ако скоростта на вентилатора е LOW, то тя не може да бъде променена.

Забележка:

Режимът СЪН не може да бъде зададен едновременно с режима ТАЙМЕР ВКЛ, когато той вече е зададен. Режимът СЪН ще бъде отменен, ако режимът ТАЙМЕР ВКЛ е избран, докато режимът СЪН вече е избран; Можете едновременно да зададете режим СЪН и режим ИЗКЛЮЧВАНЕ НА ТАЙМЕРА. Дори след времето за изключване, устройството все още е включено.

■ Функция SWING (ЗАВЪРТАНЕ)

1. Посока на въздушния поток нагоре и надолу

Вертикална клапа

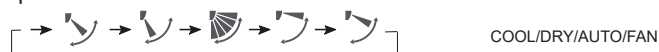

Първоначално състояние

2. Насочване на въздушния поток на ляво и на дясно

При всяко натискане на бутона на дисплея на дистанционното устройство се показват следните символи:

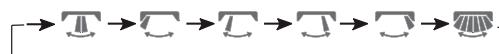

Първоначално състояние

Забележка: При някои модели: Дистанционното има бутон



но климатикът няма функция за автоматично регулиране

на въздушния поток наляво и надясно, това условие променя посоката на вертикалните перки ръчно. Тази функция е налична за следните модели:

AS25PBPHRA-PRE	AS25RBAHRA-PL	AS25PBPHRA-BH	AS25RBAHRA-5
AS35PBPHRA-PRE	AS35RBAHRA-PL	AS35PBPHRA-BH	AS35RBAHRA-5
AS50DPHRA-PRE	AS50RCBHRA-PL	AS50DPHRA-BH	AS50RDAHRA-5
AS71PEPHRA-PRE	AS68RDAHRA-PL	AS25PBPHRA-S	AS68RDAHRA-5
AS25PCHHRA-NR	AS50RDAHRA-PL	AS35PBPHRA-S	
AS35PCHHRA-NR	AS50PDHRA-NR	AS50DPHRA-S	

Забележка:

- След рестартиране на дистанционното управление, дистанционното управление автоматично запазва последната настройка на въздушния поток.
- Не настройвайте клапата ръчно.
- Когато желаете ръчно да настроите клапата, преди това задължително изключете климатика. След като настроите клапата включете климатика отново.
- При висока влажност, може да забележите конденз. Не е препоръчително хоризонталната клапа да сочи надолу продължително време в режим на ОХЛАЖДАНЕ и ИЗСУШАВАНЕ. Може да се образува кондензат.

■ Функция QUIET/TURBO

Когато ви е необходимо да нагreete или охладите бързо вие можете да използвате тази функция. Използвайте този режим,

Операция

когато имате нужда от тишина за почивка или четене.

Натиснете бутона  , можете лесно да превключите функцията "Turbo" и "Quiet". При всяко натискане дистанционното управление ще превключва както следва:





Забележка:

Когато работи в Turbo, скоростта на вентилатора е най-висока, когато работи в Quiet, скоростта на вентилатора е супер ниска.

Функция HEALTH(ЗДРАВЕ)

(Тази функция не е налице при някои модели)

Натиснете бутон  , на дисплея на дистанционното управление ще се появи индикатора  . Натиснете отново бутон  за да изключите функцията.

Функция за стерилизация с ултравиолетови лъчи:

Функция за стерилизация с ултравиолетови лъчи: използва с-лентата с най-ефективен стерилизационен ефект при ултравиолетово лъчение, за да премахне вредните микроорганизми като бактериите във въздуха, със забележителен ефект и да направи въздуха здрав.

Внимание:

1. Препоръчително е да включите функцията за UV стерилизация за 1-2 часа в един ден, по-дълго време ще повлияе на живота на UV лампата.
2. Не гледайте директно UV лампата и не я докосвайте с ръка, когато е включена функцията за стерилизация. Моля, изключете стерилизиращата функция, преди да отворите панела.
3. Синята светлина може да се появи близо до входа на климатика, когато е включена функцията за стерилизация.
4. Само когато вътрешният вентилатор стартира и здравната функция е включена, UV лампата ще светне.
5. Модулите UVCPro се стерилизират с ултравиолетова светлина и светят, когато работят.
6. Ако излъчваната през нощта светлина ви създава дискомфорт или нарушава съня ви, изключете тази функция.
7. Тази функция е налична за следните модели:

AS25PBPBPHRA-PRE AS25PBAHRA-PRO AS25PCHHRA-NR
AS35PBPBPHRA-PRE AS35PBAHRA-PRO AS35PCHHRA-NR
AS50PDPHRA-PRE AS50PDAHRA-PRO AS50PDHRA-NR
AS71PEPHRA-PRE AS71PDAHRA-PRO AS35PBPBPHRA-S
AS25PBPBPHRA-BH AS50PDPHRA-BH AS50PDPHRA-S
AS35PBPBPHRA-BH AS25PBPBPHRA-S

Функция TIMER

1. След като стартирате апарата изберете желан режим на работа.

2. Избор на режима на таймера. Натиснете бутон  за да промените режима на таймера. При всяко натискане на бутона, дисплей се променя както следва:



Изберете режим на таймера. Индикатора ON или OFF ще мига на дисплея.

3. Натиснете бутон  /  за да настроите времето.

 При всяко натискане на бутона, увеличавате времето с 0,5 часа, след 12 часа при всяко натискане на бутон, увеличавате времето с 1 час.

 При всяко натискане на бутона, намалявате времето с 0,5 часа, след 12 часа при всяко натискане на бутон, намалявате времето с 1 час.

4. Потвърждаване на времето.

Натиснете бутон  а потвърждение. Индикатора ON или OFF ще спре да мига.

5. За да анулирате режима TIMER

Само натиснете бутон TIMER няколко пъти докато режима TIMER изчезне.

Съвети:

След като сте заменили батериите или електрическия ток е спирал, настройките на таймера могат да бъдат нулирани.

Функция HEALTH AIRFLOW (ЗДРАВΟΣЛОВЕН ВЪЗДУХ)

1. Натиснете бутон  за да стартирате уреда.

2. Настройка на функцията.



Натиснете бутон  , за да влезете в режим на доп. опции.

Натиснете бутона последователно няколко пъти, посоката на клапите ще се променя при всяко натискане на бутона.

Натиснете бутон  , за да анулирате функцията.



3. Отмяна на функцията за здравословен въздушен поток.

Натиснете бутон  , за да въведете допълнителни опции, натиснете този бутон продължително, местоположението на жалюзите ще премине отново между следните три места и след това натиснете бутон  , за да отмените.

Забележка: Не настройвайте посоката на клапите ръчно. Ако клапите не се движат свободно, спрете климатика и след няколко минути го рестартирайте.

ЗАБЕЛЕЖКА:

1. След като зададете режим "Здравословен въздух", позицията на вертикалните и хоризонталните жалюзи остава фиксирана.

2. При отопление е препоръчително да изберете функцията  .

3. При охлаждане е препоръчително да изберете функцията  .

4. В условия на висока влажност на въздуха продължителната употреба на климатика при режим на охлаждане и изсушаване може да доведе до образуването на водни капки по жалюзите.

Операция

■ Описание на функцията Wi-Fi

Ако моделът разполага с Wi-Fi функция, натиснете бутона WIFI за 5 секунди, за да излъчите сигнал за свързване с Wi-Fi. След като влезете в режим на свързване, APP ще покаже как да се свърже.

Диаграма на архитектурата на системата



Среда на приложението

Необходими са мобилен смарт телефон и безжичен рутер, който да е свързан към интернет.

Мобилен смарт телефон с инсталирана IOS или Android система:

 OS системата е необходимо да бъде с поддръжка IOS9.0 или по-нова версия

 Android системата е необходимо да бъде с Android 5.0 или по-нова версия

Метод за конфигуриране

Сканирайте QR кода по-долу, за да изтеглите приложението „hOn“.

Други опции за изтегляне: Моля, потърсете приложението „hOn“ на:



- App Store (IOS)
- Google Play (Android)
- Huawei AppGallery (Android)

След изтеглянето на приложението, моля, регистрирайте се, свържете климатика и се насладете на използването на hOn за управление на вашето устройство. Моля, вижте раздела ПОМОЩ в приложението за повече подробности относно това как да се регистрирате, свържете устройството и други операции.



■ Функция I FEEL (ИКОНОМИЧНА ФУНКЦИЯ)

Натиснете бутона 

1. Функцията е достъпна само в режими: охлаждане, отопление или ауто (в останалите режими е неприложима).
2. Поставете дистанционното управление, така че да има пряка видимост към вътрешното тяло на климатика. Натиснете бутона  и на дисплея ще се появи икона . Дистанционното управление ще изпраща информация за температурата в помещението до вътрешното тяло на всеки три минути и климатика, ще бъде управляван посредством тази информация.

3. Изключването на функцията “I FEEL”, става посредством повторно натискане на бутона , смяна на режима или изключване на климатика.

Внимание:

Моля, поставете дистанционното управление близо до потребителя, когато тази функция е зададена. Не поставяйте дистанционното управление в близост до обект с висока или ниска температура, за да избегнете засичането на неточна температура на околната среда. Когато функцията I FEEL е включена, дистанционното управление трябва да се постави в зоната, в която вътрешното тяло може да приеме сигнала, изпратен от дистанционното управление.

■ Функция SELF-CLEAN

(приложимо само за моно модели)

Описание на функцията :

Целта на тази операция е почистване на изпарителя.

Стартиране и спиране:

Когато функцията  е необходима, имате два начина да я постигнете.

Ако имате бутон , натиснете този бутон, за да влезете в тази функция, след което дисплеят ще покаже "CL" на панела на вътрешния модул и на дистанционното управление.

Ако нямате бутон , моля, влезте в ПРИЛОЖЕНИЕТО hOn.

Максималната продължителност на работа е до 21 минути. Функцията спира автоматично, като два пъти се възпроизвежда звукът „Пи“, след което уредът се връща в първоначалното си състояние. Ако по време на операцията „SELF CLEAN“ натиснете бутона продължително и това не сработи и не можете да излезете от операцията, моля, натиснете бутона за включване и изключване или преминете към друг режим на работа, за да излезете.

ЗАБЕЛЕЖКА:

1. Тази функция не работи с таймер или в спящ режим.
2. След началото на този режим дебитът на въздуха може да намалее, като дори е възможно да се загуби въздушният поток или да започне да се подава студен въздух.
3. Нормално е уредът да издава звук, подобен на надуване при висока температура и на свиване — при ниска.
4. Времето, което се показва на дисплея на дистанционното управление и на панела за операцията „CL“, може да е различно.
5. Ако външната околна температура е под нула, по време на самопочистването може да се покаже код за грешка

Операция

„F25“, което е обичайна защита. Моля, изключете уреда и го включете отново след 10 секунди.

6. Най-добрите условия за включване на този режим: температурата е в диапазона 20°C ~ 27°C, влажност на закрито в диапазона 35%~60% и външна температура в диапазона 25°C~38°C (сезон за охлаждане).

7. Образуването на скреж ще бъде трудно, ако въздухът е твърде сух (влажност < 20%). Ако влажността е твърде висока (влажност > 70%), кондензът може да се увеличи, което може да премахне част от скрежа.

ECO Operation

(приложимо само за моно модели)

Функцията 3-Level-Eco е активна функция за пестене на енергия, която може да се активира чрез натискане на бутона ECO на дистанционното управление (). Цикълът протича като: L1→L2→L3→изход.

Натиснете бутона ECO веднъж, за да влезете в режим L1,

Натиснете отново бутона ECO в режим L1, за да влезете в режим L2,

Натиснете отново бутона ECO в режим L2, за да влезете в режим L3,

Продължете да натискате бутона ECO в режим L3, за да излезете от тази функция.

След всяко натискане на бутона ECO, екранът на дистанционното управление и панелът на климатика показват съответно L1/L2/L3 за пет секунди и след това се връщат към предишния дисплей.

Максималната степен на пестене на енергия е 52%.

ЗАБЕЛЕЖКА:

1. След влизане във функцията ECO, скоростта на вентилатора на вътрешното тяло ще се регулира според логиката за пестене на енергия.
2. Капацитетът може да бъде намален при избор на функция ECO. Ако това не отговаря на вашите изисквания, моля, излезте от тази функция.
3. Когато външната околна температура е твърде ниска или твърде висока, енергоспестяващият ефект ще бъде отслабен.
4. Тази функция е достъпна само за модели 1by1(моно) и е невалидна за модели 1by2~1by5(мулти).
5. Степента на пестене на енергия е от лабораторни сравнителни данни между нормална работа при висока скорост на вятъра без избрана функция 3-Level-Eco и работа с избрана тази функция.

Функция Steri Clean

(приложимо само за моно модели)

Функцията Steri Clean 56 ° C може да се контролира само от приложението hOn.

Въведение в Steri Clean

1-ви етап: Самопочистване за отстраняване на мръсотията (Замразява изпарителя с влага във въздуха и отстранява замърсяванията при топене. Хидрофилното алуминиево покритие с по-малък ъгъл ($\alpha \approx 5^\circ$) спомага за повишаване на ефективността на оттичането на водата.)

2-ри етап: 56-градусова стерилизация с висока температура (Използва интелигентна технология за контрол на температурата и контрол на честотата, за да регулира работата на компресора, така че да поддържа температурата на изпарителя при висока температура за повече от 30 минути, за да убием бактериите и вирусите в климатика.)

3-ти етап: Бързо охлаждане на изпарителя за подобряване на ефективността на стерилизация. Повърхността на фолиото е покрита със сребърни наночастици, чиято антибактериална ефективност е до 99%.

Внимание:

Функцията трае 60-80 минути.

Горещ въздух може да излезе по време на процеса, когато изпарителят се нагрява до 56 °C или се поддържа на 56 °C през лятото.

Функцията може да доведе до промени в температурата на стайния въздух през зимата.

Когато външната температура на околната среда е над 36 °C, функцията не може да бъде изпълнена. Вместо това, функцията Self Clean ще бъде включена и ще продължи 21 минути, когато е включена Steri Clean.

В СЪОТВЕТСТВИЕ С ЕВРОПЕЙСКИТЕ ПРАВИЛА ЗА МОДЕЛИТЕ

Климат: T1 Напрежение: 220-240V

CE

Всички продукти са в съответствие със следната Европейска разпоредба:

2014/53/EU (RED) 2014/517/EU (F-GAS) 2010/30/EU (ENERGY)
2009/125/EC (ENERGY) 2006/1907/EC (REACH)

RoHS

Продуктите са изпълнени според изискванията на Директива 2011/65 / ЕС на Европейския парламент и на Съвета относно ограничаването на употребата на определени опасни вещества в електрическото и електронното оборудване (Директивата на ЕС RoHS)

OEEO

Според директивата на Европейския парламент 2012/19/EU, с настоящето информираме потребителя за изискванията за изхвърляне на електрически и електронни продукти.

ZAHТJEVI ODSTRANJIVANJA:



Вашият климатик е маркиран с този символ. Това означава, че електрическите и електронни продукти не трябва да се смесват с несортираните битови отпадъци. Не се опитвайте да демонтирате системата сами:

разглобяването на климатичната система, почистването на охладителя, на маслото и на друга част трябва да се извършва от квалифициран монтажник в съответствие с местното и национално законодателство. Климатичите трябва да се обработват в специално очистително съоръжение за повторна употреба, рециклиране и оползотворяване. Като гарантирате правилното изхвърляне на този продукт, ще предотвратите потенциалните негативни последствия за околната среда и човешкото здраве. Моля, свържете се с монтажника или местния представител за повече информация. Батерията следва да се извади от дистанционното управление и да се остави отделно според съответните местни и национални закони.

Wi-Fi

-аксимална безжична мощност на предаване (20dBm)

-естотен обхват на безжично управление (2400 - 2483.5MHz)

ВАЖНА ИНФОРМАЦИЯ ОТНОСНО ИЗПОЛЗВАНЕТО НА ОХЛАДИТЕЛНА ТЕХНИКА



Този продукт съдържа флуорирани парникови газове, предвидени в Протокола от Киото.

Хладилен агент тип : R32

ПГЗ* стойност : 675

ПГЗ=потенциал за глобално затопляне Моля

попълнете с перманентен маркер,

- 1 Фабрично охлаждане на продукта
- 2 за допълнителното количество хладилен агент, заредено в полето
- 1+2 общо количество хладилен агент

и върху етикета за зареждане на хладилния агент, който е доставен с продукта.

Попълненият етикет трябва да се залепи в близост до порта за зареждане на продукта (например, върху вътрешната страна на капака за спиране).

A Този продукт съдържа флуорирани парникови газове.

B Фабрично охлаждане на продукта: Вижте табелката с наименование

C за допълнителното количество хладилен агент, заредено в полето

D общо количество хладилен агент

E външното тяло

F хладилен цилиндър и колектор за зареждане

Монтаж на вътрешното тяло

Необходими инструменти за инсталиране

- Отвертка
- Резачи
- Ножовка
- Боркорона
- Комплект за разширяване на тръби (17, 19 и 26 мм)
- Детектор за изтичане на газ или водо-сапунен разтвор
- Гаечен ключ (17 мм, 22 мм, 26 мм)
- Тръборез
- Фрезоващ инструмент
- Нож
- Измервателна
- Рулетка

Източник за захранване

- Преди да включите към захранването, проверете дали има напрежение.
- Захранването е същото, както е указано на табелката.
- Инсталирайте по указаната схема на свързване.
- Контактът трябва да е разположен на разстояние откъдето да се стига до захранващия кабел. Не удължавайте кабела, като го срязвате.

Избор на място за монтиране

- Изберете здраво място без вибрации, където тялото може да бъде монтирано достатъчно стабилно.
- Поставете на място, което не се влияе от топлина или пара, генерирани в близост, където не се нарушава входа и изхода на уреда.
- Поставете на място с лесно оттичане, където тръбите могат да бъдат свързани с външното тяло.
- Поставете на място, където студеният въздух може да се разпространи в стаята изцяло.
- Поставете в близост до контакт с достатъчно място около него.
- Поставете на разстояние повече от 1 м от телевизори, радиостанции, безжични уреди и флуоресцентни лампи.
- Ако фиксирате дистанционното управление на стената, поставете го, където вътрешното тяло може да приема сигнали, когато флуоресцентните лампи в стаята са осветени.

Чертеж за монтаж на вътрешните тела

Моделите приемат HFC хладилен агент R32.

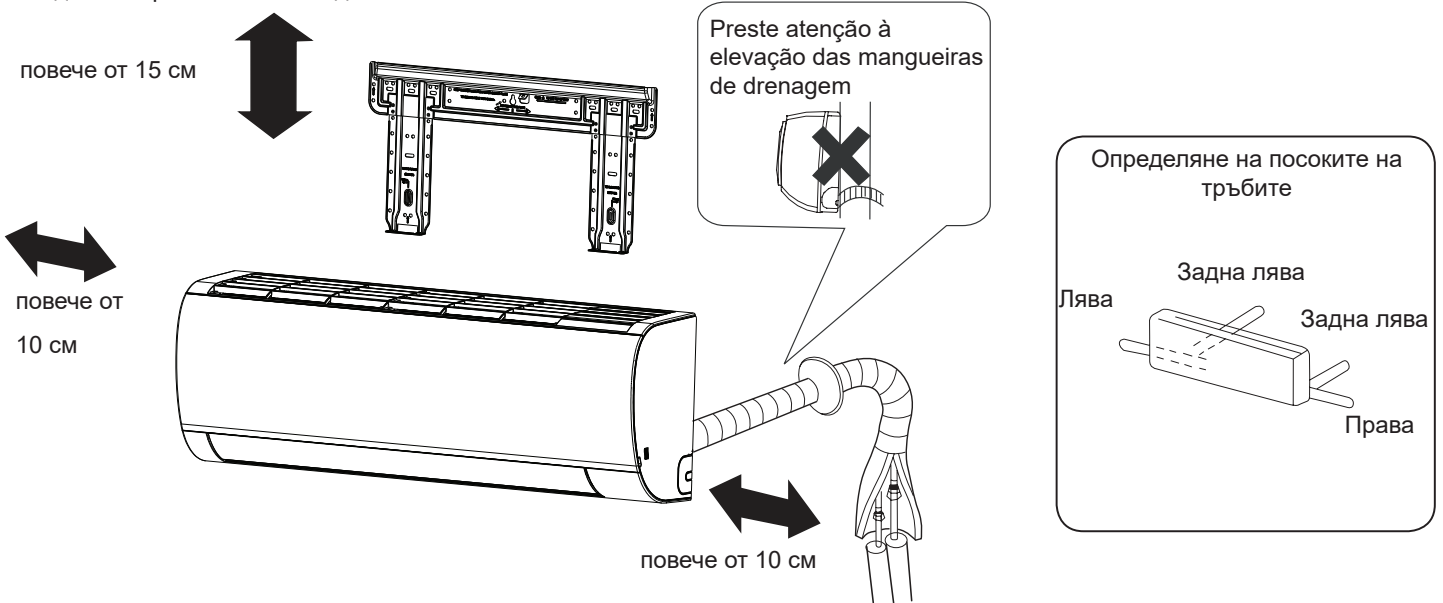

Ако използвате лявата тръба за оттичане, уверете се, че е преминала през отвора.

Разстоянието между вътрешното тяло и пода трябва да бъде повече от 2 м.

Моля, придържайте се към действителния продукт, който сте закупили, горепосочената картинка е само за Ваша справка.

Монтаж на вътрешното тяло

1 Монтаж на монтажната пластина и позициониране на отворието в стената

Когато монтажната пластина първо е фиксирана

1. Изравнете, ориентирайки се на съседните стълбове или прегради, подходящо пластината, за да се закрепят към стената, след това временно закрепете пластината с един стоманен гвоздей.
2. Проверете още веднъж правилното ниво на пластината, с помощта на нивел с тежест от централната горна част на пластината, след това затегнете здраво пластината с прикрепения стоманен гвоздей.
3. С помощта на рулетката определете местоположението А/С на отворието в стената

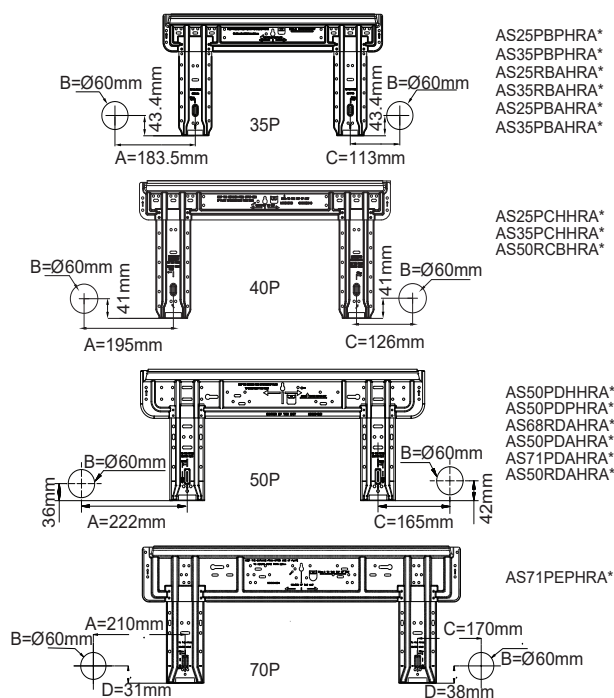

Когато монтажната пластина е фиксирана към странична лента и преграда

- Прикрепете монтажната стойка към страничната лента и преградата, която се продава отделно, след което закрепете пластината към неподвижната монтажна стойка.
- Вижте предходната статия, "Когато монтажната плоча е предварително фиксирана", за разположението на отворието на стената.

2 Пробиване на отвор в стената и поставяне на капака на тръбопровода

- Направете отвор с диаметър 60 мм, леко низходящ до външната страна на стената.
- Монтирайте капака на отворието за тръбите и го зашпакловайте след монтажа

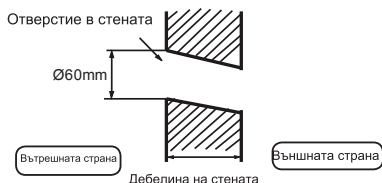

3 Монтиране на вътрешното тяло

Изтегляне на тръбата

[Заден тръбопровод]

- Изтеглете тръбите и дренажния маркуч, след което ги закрепете със залепваща лента

[Лява • Ляво-задна тръба]

- В случай на тръбопровод отляво, изрежете с резачице капака за левия тръбопровод.
- В случай на ляво-заден тръбопровод, огънете тръбите по посока на тръбопровода към отворието за ляво-задния тръбопровод, който е маркиран на топлоизолационните материали.

1. Вмъкнете дренажния маркуч в прореза на топлоизолационните материали на вътрешното тяло.
2. Поставете вътрешния / външния електрически кабел от задната част на вътрешното тяло и го издърпайте от предната страна, след което ги свържете.
3. Намажете уплътняващата пластина с охлаждащо масло и свържете тръбите. Покрийте плътно свързващата част с топлоизолационни материали и се уверете, че сте закрепили с лепяща лента



- Вътрешният / външният електрически кабел и дренажният маркуч трябва да бъдат обвързани с тръбопроводите на хладилното тяло чрез защитна лента.

[Други посоки на тръбопровода]

- Отрежете с резачице капака за тръбопроводите по посоката на тръбопроводите и след това огънете тръбата според разположението на отворието в стената. При огъване на тръбите внимавайте да не ги повредите.
- Предварително свържете вътрешния / външния електрически кабел, след което изтеглете специално свързаната към топлоизолацията свързваща част.

Фиксиране на вътрешното тяло

- Закачете корпуса на тялото върху горните изрези на монтажната пластина. Придвигнете тялото от една в друга страна, за да проверите сигурното му фиксиране.
- За да фиксирате тялото върху монтажната пластина, задръжте го отдолу и го спуснете перпендикулярно.

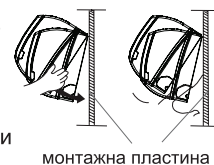

Премахване на вътрешното тяло

- Когато премахвате вътрешното тяло, моля, използвайте ръката си, за да повдигнете тялото и да излезе, след това леко повдигнете долната част на тялото навън и повдигнете уреда, докато излезе от монтажната пластина.

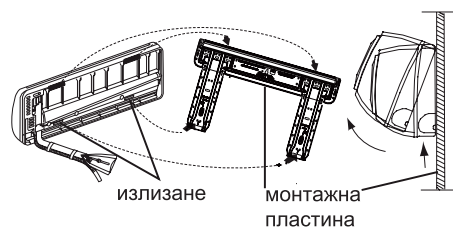

4 Свързване на вътрешния / външния електрически кабел

Премахване на капака на кабела

- Отстранете капака на терминала в долния десен ъгъл на вътрешното тяло, след което извадете капака на кабела, като го развинтите.

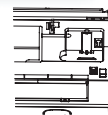

Когато свързвате кабела след монтиране на вътрешното тяло

1. Вмъкнете отвън кабела в лявата страна на отворието в стената, в която тръбата вече е била.
2. Издърпайте кабела от предната страна и го свържете, като направите възел.

Когато свързвате кабела, преди да инсталирате вътрешното тяло

- Поставете кабела от задната страна на уреда след което го издърпайте от предната страна.
- Разхлабете винтовете и поставете изцяло краищата на кабелите в клемата, след което затегнете винтовете.
- Издърпайте леко кабела, за да се уверите, че кабелите са правилно поставени и затегнати.
- След свързване на кабела, не пропускайте да свържете кабела с капака на електропровода.

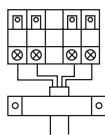
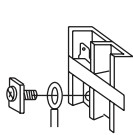
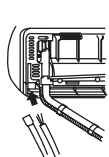

Вътрешно тяло

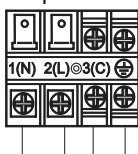

Към външното тяло

Забележка:

При свързване на кабела, проверете внимателно номера на терминала на вътрешното и външното тяло. Ако окабеляването е грешно, не може да функционира правилно и може да причини дефект.

Свързване на окабеляването	4G1.0mm ²
----------------------------	----------------------

1. Ако захранващият кабел е повреден, той трябва да бъде заменен от производителя или неговия представител, или от подобно квалифицирано лице. Типът на свързващия кабел е H07RN-F.
2. Ако предпазителят на PC платката е счупен, моля заменете го с друг от типа T.3.15A / 250VAC (Вътрешен).
3. Методът на окабеляване трябва да съответства на местния стандарт за окабеляване.
4. След монтажа, щепселът трябва да може лесно да се свърже.
5. Прекъсвачът трябва да бъде включен във фиксиран кабел. Прекъсвачът трябва да е двуполуосен, а разстоянието между двата му контакта да е не по-малко

5 Монтаж на източник за захранване

- Източникът за захранване трябва да се използва само за климатика.
- Ако монтирате климатика на влажно място, моля инсталирайте прекъсвач за течове.
- При монтаж на други места, доколкото е възможно, използвайте прекъсвач.

6 Рязане и разширяване на тръбите

- Нарязването на тръбите се извършва с тръборез като трябва да се извадят лепките.
- След поставянето на гайката, започва разширяването.

Инструмент за разширяване за R32	Конвенционален инструмент за разширяване	
	Съединител тип	съединител тип (Твърд тип) Вид на крилчатата гайка (Imperial)
A	0~0.5мм	1.0~1.5мм 1.5~2.0мм

Инструмент за разширяване на тръби

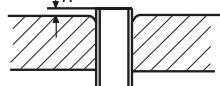

1. Изрежете тръбата

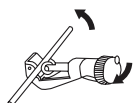

2. Махнете лепенките



3. Вкарайте гайката за разширяване



4. Разширете тръбата



Правилно	Неправилно				

7 При дренаж

- Моля, монтирайте дренажния маркуч, така че да бъде насочен надолу.
- Моля, не правете дренаж, както е показано по-долу.

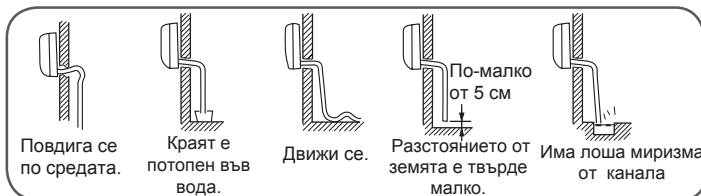

- Излейте вода в канала за оттичане на вътрешното тяло, за да се уверите, че оттичането се извършва навън.
- В случай, че прикрепеният дренажен маркуч е в стаята, моля, топлоизолирайте го.

8 При дренаж

Посочване на кода	Описание на проблема	Анализ и диагностика
E 1	Повреда на датчика за температурата в помещението	Неправилно свързване на конектора; Неизправен термометър; Неизправна платка PCB;
E 2	Повреда на датчика за топлообмен	
E 4	Грешка на вътрешната памет EEPROM	Повреда на EEPROM данни; Неизправна платка EEPROM; Неизправна платка PCB;
E 7	Грешка в комуникацията между вътрешните и външните уреди	Грешка в предаването на сигнала от вътрешното тяло към външния блок поради грешка в окабеляването; Неизправна платка PCB;
E 14	Вътрешна повреда на мотора на вентилатора	Спиране на работа поради скъсване на кабел в мотора на вентилатора; Спиране на работа поради скъсване на проводниците на вентилатора; Грешка в откриването на проблема поради дефектна платка PCB на вътрешното тяло;

9 Проверете дали е монтирано и тествайте

- Моля, обяснете на нашите клиенти, как да използват ръководството за употреба.

Проверете елементите за тестване

Поставете отметка в полетата

- Теч на газ от свързване на тръбата?
- Теплоизолация от свързването на тръбите?
- Дали свързващите кабели отвън и отвътре са плътно вкарани в терминалния блок?
- Свързани ли са плътно кабелите от вътрешната и външната страна?
- Извършва ли се дренажа безопасно?
- Има ли безопасно заземяване?
- Дали вътрешното тяло е закрепено стабилно?
- Дали напрежението на източника за захранване съответства на кода?
- Има ли някакъв шум?
- Лампата свети ли нормално?
- Дали охлаждането и отоплението (когато са в термопомпа) се извършват нормално?
- Дали функционирането на регулатора на стайната температура е нормално?

Поддръжка

За правилното използване на климатика

Настройка на подходяща
стая температура

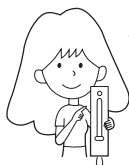

Правилна температура

Не блокирайте входа или
изхода за въздух

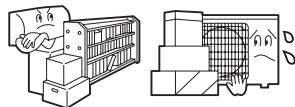

Дистанционно управление



Не използвайте вода, избършете дистанционното със суха кърпа. Не използвайте почистващо средство за стъкла или синтетичен плат.

Вътрешно тяло



Избършете климатика с мек и сух парцал. За сериозни петна използвайте неутрален почистващ препарат, разреден с вода. Изцедете парцала преди бърсането, след което избършете напълно препарата.

Затворете вратите и
прозорците по време на
работа

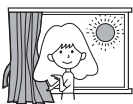

По време на охлаждане да се предотвратява проникването на пряка слънчева светлина като се пусне завеса или щора

Използвайте ефективно таймера

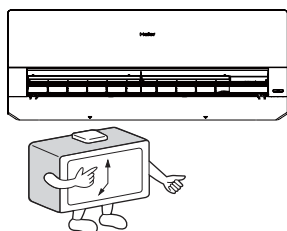

Не използвайте следните неща за почистване



Недей използвайте **всякакви** химикали или химически обработени кърпи за почистване на уреда.

Горещата вода над 40 °C (104 °F) може да причини обезцветяване или деформация.

Не използвайте бензол, разреждател за боя, полиращ прах или други разтворители за почистване на уреда. Те могат да причинят напукване или деформиране на пластмасовата повърхност.

Ако устройството няма да се
използва дълго време,
изключете главния прекъсвач
на захранването.



OFF

Използвайте ефективно жалюзите

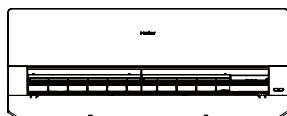

Почистване на въздушния филтър

- 1 Натиснете бутона "SMART" за 5 сек., за да повдигнете частично панела.
- 2 Отворете ръчно панела и го поддържайте с държача
- 3 Свалете филтъра
- 4 Почистете филтъра
- 5 Поставете филтъра
- 6 Извадете държача и затворете панела
- 7 Натиснете продължително бутона "SMART", и панелът автоматично ще се спусне и ще се затвори.

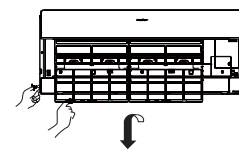

Веднъж на всеки две седмици

ПРЕДПАЗНИ МЕРКИ

⚠ ПРЕДУПРЕДИТЕЛНИ МЕРКИ

Моля повикайте службата за продажба/сервиз за монтажа на апарата.
 Не предприемайте опити да монтирате сами климатика поради това че при лошо изпълнение на работата може да предизвикате електрически удар, пожар, наводняване.

⚠ ПРЕДУПРЕДИТЕЛНИ МЕРКИ





<p>Когато се появи аномалия в работата на апарата като например мирис на изгоряло незабавно спрете работата на апарата от главния прекъсвач и се свържете с магазина от където сте закупили апарата.</p>  OFF  СТРИКТНО ИЗПЪЛНЕНИЕ	<p>Използвайте отделно собствено захранване за апарата с прекъсвач на ел. верига.</p> 	<p>Проверете дали дренажната система е монтирана правилно.</p>  СТРИКТНО ИЗПЪЛНЕНИЕ	
<p>Включете сигурно захранващия кабел в мрежовия кабел.</p>  СТРИКТНО ИЗПЪЛНЕНИЕ	<p>Използвайте подходящо захранващо напрежение.</p>  СТРИКТНО ИЗПЪЛНЕНИЕ	<p>1. Не използвайте захранващия кабел опънат или свързан наполовина. 2. Не инсталирайте уреда в близост до уреди от които може да има изтичане на газ. 3. Не излагайте уреда на пара.</p>  ЗАБРАНА	
<p>Не използвайте захранващия кабел намотан.</p>  ЗАБРАНА	<p>Вземете мерки да не повредите захранващия кабел.</p>  ЗАБРАНА	<p>Не пхайте предмети във входящия и изходящ отвори.</p>  ЗАБРАНА	
<p>Не пускайте и не спирайте работата на апарата изключвайки захранващия кабел и то както е показано.</p>  ЗАБРАНА	<p>Не насочвайте въздушния поток директно към хората и специално към пеленачета и стари хора.</p>  ЗАБРАНА	<p>Не се опитвайте да поправите или реконструирате апарата вие самите.</p> 	<p>Свържете заземен кабел.</p>  earthing

⚠ ПРЕДПАЗНИ МЕРКИ

<p>Не го използвайте с цел за складиране храни, художествени работи, точни инструменти, развъждане на животни или култивиране на растения.</p>  ЗАБРАНА	<p>Проветрявайте със свеж въздух от време на време особено когато в същото време работят газови уреди.</p>  СТРИКТНО ИЗПЪЛНЕНИЕ	<p>Не превключвайте прекъсвача с мокри ръце.</p>  ЗАБРАНА
<p>Не монтирайте апарата близо до места с огън /готварска печка/ или други нагряващи апарати.</p>  ЗАБРАНА	<p>Осигурете добри условия за монтажа на стойката.</p>  ЗАБРАНА	<p>Не изливайте вода в апарата за да го почистите.</p>  ЗАБРАНА
<p>Не оставяйте животни или растения директно във въздушния оток.</p>  ЗАБРАНА	<p>Не поставяйте каквито и да е предмети върху или опрени на апарата.</p>  ЗАБРАНА	<p>Не поставяйте вази или съдове пълни с вода от горе на апарата.</p>  ЗАБРАНА

Откриване на възникнали неизправности

Преди да извикате сервиза, проверете първо следното.

	Явления	Причина или точка за проверка
Нормална проверка на възможностите на климатика	Системата не стартира веднага. 	- Когато апарата е спрян той не може да стартира незабавно, докато не изтекат 3 минути за защита на системата. - Когато електрическият щепсел е изключен и след това включен отново веригата за защита ще сработи за 3 минути за да защити климатика.
	Чуват се шумове. 	- По време на пускане и работа може да се чува, звук на шум от течаща или бълбукаща вода. Този шум се произвежда от течащата в системата охлаждаща течност. - По време на работа на апарата може да се чува шум от пукане. Този шум се произвежда от разширяването или свиването на частите на кутията поради промяна на температурата им. - Това може да е силен шум от въздушния поток при работа на апарата вследствие на много замърсен филтър.
	Отделя се миризма.	- Това е вследствие на циркулиращи в системата миризми от вътрешния въздух като например мирис от цигари или от боята на апарата.
	По време на работа вода или пара излизат от вътрешния стаен апарат. 	- По време на работа на COOL (охлаждане) или DRY (изсушаване) то от вътрешния стаен апарат може да излезе вода или пара. Това е следствие на много бързото охлаждане на стайния въздух.
	В режим изсушаване, скоростта на вентилатора не може да бъде променена	В режим Изсушаване, когато стайната температура е по-ниска от температурната настройка с 2oC, климатика автоматично избира ниска скорост на вентилатора.
Проверки който да се извършат	Апарата въобще не да работи. 	-Дали щепсела е включен в мрежата? -Дали не е спрян тока? -Дали не е изгорял предпазител?
	Лошо охлаждане. 	- Дали въздушния филтър не е зацапан? Нормално той трябва да се почиства на всеки 15 дни. - Дали няма прегради пред входа и изхода на климатика? - Дали температурата е зададена правилно? - Дали няма отворени врати или прозорци? - Дали в помещението не попада директна слънчева светлина през прозорец по време на работа на охлаждане? Използвайте пердетата. - Дали няма много нагревателни уреди или твърде много хора в стаята по време на работа на охлаждане?

ВНИМАНИЕ

Предпазни мерки

- Не закривайте или не покривайте вентилационната решетка. Не пъхайте пръстите си или друг предмет във входно/изходните подвижни жалузи.
- Не разрешавайте на деца да играят с климатика. При липса на наблюдение децата могат да достигнат и да седнат на външният апарат.

Този уред не е предназначен за употреба от хора (включително деца) с физически, сетивни и умствени проблеми както и от хора без опит и познания, освен ако те не са стриктно инструктирани от компетентно лице относно работата и мерките за безопасност. Не оставяйте децата си да играят с уреда без надзор.

Спецификация

-Охлаждащата система е херметично затворена.

Апарата работи при следните условия

1.Работната температура на околната среда за която апарата се само настройва е в следния обхват:

Охлаждане	Вътрешна	Максимална: D.B/W.B 35°C/24°C Минимална: D.B/W.B 21°C/15°C
	Външна	Максимална: D.B/W.B 43°C/26°C Минимална: D.B -20°C
Отопление	Вътрешна	Максимална: D.B 27°C Минимална: D.B 10°C
	Външна	Максимална: D.B/W.B 24°C/18°C Минимална: D.B -20°C Минимална: D.B -30°C (само за скандинавска единица)

2.Ако захранващия кабел е повреден, свържете се оторизиран сервизен център за смяна.

3. Ако предпазителя на главното табло изгори заменете го с предпазител тип T. 3.15A/250V. Ако предпазителя на външното тяло изгори, моля заменете го с нов T.25A/250V.

4.Начина на изпълнение на електрическите връзки да се извършат съгласно местните стандарти за този вид работа.

5.След монтажа щепсела на захранващия кабел трябва да бъде лесно достижим.

6.Разредените батерии трябва да бъдат изхвърлени за депониране правилно.

7.Апарата не е предвиден да бъде използван от малки деца или лица инвалиди без наблюдение

8.Малките деца трябва да бъдат под наблюдение за да предотвратите че не играят с апарата.

9. Трябва да свържете ел.прекъсвач към мрежата.

10.Моля използвайте за апарата отделен захранващ щепсел, който да е свързан със захранващия кабел.

11.Щепсела и свързващия кабел могат да се закупят от местните магазини за ел. части.

12.За защита на уреда, изключете климатика от бутона, изчакайте около 30 секунди и след това можете да го изключите и от захранващата мрежа.

13. Не поставяйте никакъв сензор /тестер/ в трипътния кран.

Inhoudsopgave

WAARSCHUWING	1
Onderdelen en Functies	3
Werking	4
Installatie van de Binnenunit.....	10
Onderhoud.....	13
Waarschuwingen	14
Probleemoplossing	15

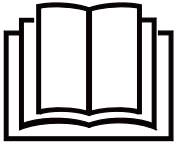

Lees de veiligheidsvoorschriften in deze handleiding zorgvuldig door voordat u het apparaat in gebruik neemt.



Dit apparaat is gevuld met R32.

Bewaar deze handleiding op een plek waar de gebruiker haar makkelijk vinden kan.

WAARSCHUWING

- Gebruik geen middelen om het ontdooien of reinigen te versnellen, anders dan door de fabrikant aanbevolen.
- Het apparaat moet in een ruimte worden geplaatst waarin zich geen voortdurend werkende ontstekingsbronnen bevinden (bijvoorbeeld: open vuur, een werkend gastoestel of een werkende elektrische kachel).
- Niet doorboren of verbranden.
- Bedenk dat koelmiddelen mogelijk geen geur hebben.
- Het apparaat moet worden geïnstalleerd, gebruikt en geplaatst in een ruimte waar het beschikbaar vloeroppervlak groter dan 3 m² is.
- Als het netsnoer beschadigd is, moet het worden vervangen door de fabrikant, zijn service agent of andere gekwalificeerd personen, om gevaar te voorkomen.
- Dit apparaat kan enkel worden gebruikt door kinderen van 8 jaar en ouder, personen met beperkte fysieke-, sensorische- of geestelijke capaciteiten of gebrek aan ervaring en kennis als zij onder toezicht staan, danwel moeten zij instructies hebben ontvangen over het veilig gebruik van het apparaat en de risico's begrijpen die daarbij betrokken zijn. Kinderen mogen niet met het apparaat spelen. Schoonmaak en onderhoud mag niet door kinderen worden uitgevoerd tenzij zij onder toezicht staan.
- De bedradingsmethode moet in overeenstemming zijn met lokale normen voor bedrading.
- Alle kabels moeten het Europees authenticatie certificaat hebben. Wanneer de verbindingkabels gedurende de installatie onderbroken worden moet de aardingskabel het laatst onderbroken worden. De explosiebestendige stroomonderbreker van de airconditioner moet een alpolige schakelaar zijn. De afstand tussen haar twee contacten mag niet minder dan 3mm zijn. Dergelijke mogelijkheden voor ont koppeling moeten in de bedrading worden opgenomen.
- Zorg ervoor dat de montage wordt uitgevoerd volgens lokale bedradingsvoorschriften en door gekwalificeerde personen.
- Zorg voor een correcte en betrouwbare aarding. Installeer een explosie veilige aardlekschakelaar.
- Gebruik bij installatie, verplaatsing of reparatie geen ander koelmiddel dan het koelmiddel zoals aangegeven op de buitenunit (R32). Het gebruik van andere koelmiddelen kan storingen of schade aan de unit en persoonlijk letsel veroorzaken.
- Het type van de aansluitdraden is H07RN-F.



Dit apparaat bevat een UV-C-lamp.

WAARSCHUWING

- Lees de onderhoudsinstructies voordat u het apparaat opent.
- Oog- of huidirritatie kan het gevolg zijn van blootstelling aan de bovenste luchtinlaat en het binnenste gedeelte. Zorg ervoor dat de stroom is uitgeschakeld voordat u het product nadert tijdens het nemen en plaatsen van het luchtfilter voor onderhoud.
- UV-C-barrières met het gevaarsymbool voor ultraviolette straling mogen niet worden verwijderd.
- Apparaten die duidelijk beschadigd zijn, mogen niet worden gebruikt.
- Gebruik geen UV-C-lampen buiten het apparaat.
- Het apparaat moet worden losgekoppeld van het elektriciteitsnet voordat de UV-C lamp wordt vervangen of gereinigd of ander onderhoud wordt uitgevoerd.
- Het type UV-C-lamp is 0011022283A/0011012908.
- Frontpanelen met het gevaarsymbool voor ultraviolette straling en UV-C-straling zijn voorzien van een gangschakelaar om de stroom naar de UV-C-lampen voor uw veiligheid te onderbreken. Schakel de gangschakelaar niet uit met een magneet en ander soortgelijk materiaal.
- Voordat u voorpanelen met het gevaarsymbool voor ultraviolette straling opent voor het uitvoeren van gebruikersonderhoud, wordt aanbevolen om de stroom uit te schakelen.
- Als de UV-C-lamp is beschadigd, moet deze worden vervangen door de fabrikant, diens serviceagent of vergelijkbaar gekwalificeerd personeel om gevaar te voorkomen.
- Onbedoeld gebruik van het apparaat of beschadiging van de behuizing kan leiden tot het ontsnappen van gevaarlijke UV-C straling. UV-C-straling kan, zelfs in kleine doses, schade toebrengen aan de ogen en de huid.
- Deze functie is beschikbaar voor de volgende modellen:
 - AS25PBPHRA-PRE AS25PBAHRA-PRO AS25PCHHRA-NR AS25PBPHRA-BH AS25PBPHRA-S
 - AS35PBPHRA-PRE AS35PBAHRA-PRO AS35PCHHRA-NR AS35PBPHRA-BH AS35PBPHRA-S
 - AS50PDPHRA-PRE AS50PDAHRA-PRO AS50PDHHRA-NR AS50PDPHRA-BH AS50PDPHRA-S
 - AS71PEPHRA-PRE AS71PDAHRA-PRO

Onderdelen en Functies

Binnenunit

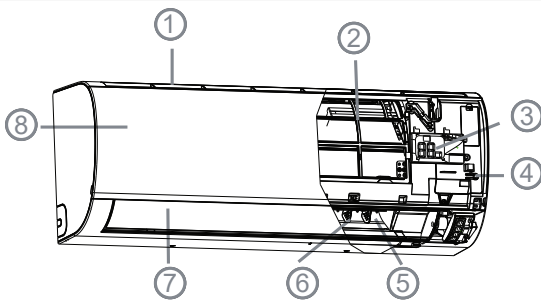

- | | |
|---|--|
| 1. Inlaat | 7. Horizontale klep (Aanpassen van de luchtstroomrichting naar boven en beneden. Niet bandmatig aanpassen) |
| 2. Luchtreinigingsfilter (binnen) | 8. Inlaatrooster |
| 3. Scherm | |
| 4. Noodschakelaar | |
| 5. Uitlaat | |
| 6. Verticale lamellen (Aanpassen van de | |

Scherm

1. Signaalontvanger van de afstandsbediening
2. Omgevingstemperatuur weergave
3. Wi-Fi
4. Werkingsmodus indicator

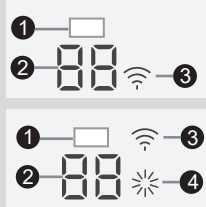

Het daadwerkelijk inlaatrooster kan afhankelijk van het gekochte product verschillen van het rooster getoond in de handleiding.

Buitenunit

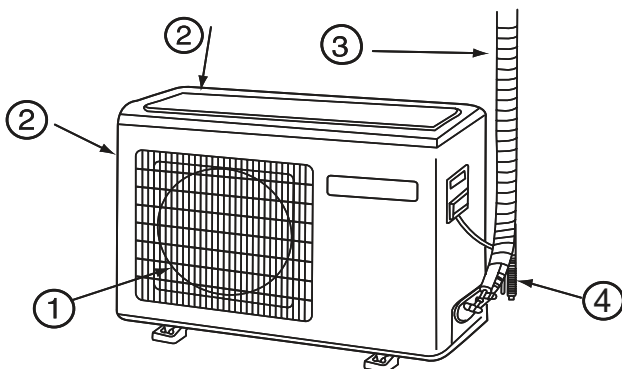

1. UITLAAT
2. INLAAT
3. KOELLEIDINGEN EN ELECTRICHE BEKABELING
4. AFVOERSLANG

Het daadwerkelijke product kan afwijken van de afbeelding. De bovenstaande afbeelding is alleen voor uw referentie.

Afstandsbediening

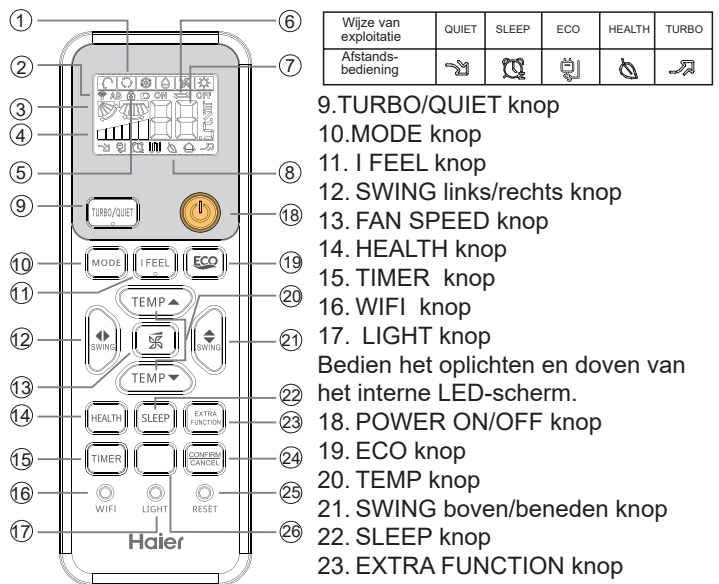

Wijze van exploitatie	QUIET	SLEEP	ECO	HEALTH	TURBO
Afstandsbediening					

9. TURBO/QUIET knop
 10. MODE knop
 11. I FEEL knop
 12. SWING links/rechts knop
 13. FAN SPEED knop
 14. HEALTH knop
 15. TIMER knop
 16. WIFI knop
 17. LIGHT knop
 18. POWER ON/OFF knop
 19. ECO knop
 20. TEMP knop
 21. SWING boven/beneden knop
 22. SLEEP knop
 23. EXTRA FUNCTION knop
- Functie: A-B binnenplaats ---> Comfort luchtstroom positie 1 ---> Comfort luchtstroom positie 2 ---> 10°C verwarming (Als er geen 10°C-knop is) ---> °F / °C transformatie
24. CANCEL/CONFIRM knop
 25. RESET knop
 26. 10 °C knop speciale verwarmingsinstelling functie: 10 graden verwarming handhaven / SELF CLEAN knop

1. Modus weergave

Wijze van Afstandsbediening	AUTO	COOL	DRY	FAN	HEAT

2. Signal verzenden weergave

3. SWING weergave

4. FAN SPEED weergave

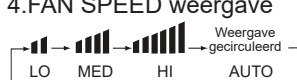

5. LOCK weergave

6. TIMER OFF weergave

7. TEMP weergave

8. Extra functies weergave

Plaatsing van de batterijen

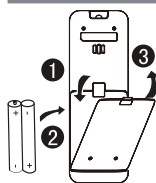

1. Verwijder het dekseltje van de batterijhouder;
2. Plaats de batterijen zoals afgebeeld. 2 R03 batterijen, reset toets (cilinder); Zorg ervoor dat de positie in overeenstemming is met de "+" / "-";
3. Plaats de batterijen en breng het batterijdekseltje weer aan.

T'goelichting:

- De afstand tussen de infrarood diode van de afstandsbediening tot de opening van de signaalontvanger gat moet minder dan 7m zijn en vrij van obstakels.
- Als zich in de kamer een TL-lamp met een elektronische starter, een TL-lamp met een converter, of een draadloze telefoon bevindt, is de ontvanger vatbaar voor storingen bij het ontvangen van signalen, zodat de afstand tot de binnenunit korter moet zijn.
- Een volledige of onduidelijke weergave gedurende een verrichting duidt er op dat de batterijen leeg zijn. Gelieve batterijen te vervangen.
- Wanneer de afstandsbediening op enig moment een abnormale werking vertoont, kan het helpen de batterijen er even uit te halen en ze na enkele minuten terug te plaatsen.

Tip:

Wanneer u de afstandsbediening langere tijd niet gebruikt, haal dan de batterijen eruit. Als iets wordt weergegeven nadat de batterijen verwijderd werden, druk dan gewoon op de Reset knop.

Werking

Base Werking

Afstandsbediening

1. Start de unit

Druk op de ON/OFF knop op de afstandsbediening en de unit start.

2. Selecteer een werkingsmodus

Druk op de MODE-knop: Bij elke druk verandert de modus als volgt:

AUTO-modus ---> Koelmodus
---> DROOG-modus ---> VENTILATOR---
> Verwarmingsmodus

3. Selecteer de TEMP instelling

Druk op de  /  knoppen

 Elke keer als deze knop wordt ingedrukt, stijgt de temperatuur met 1°C. Als de knop ingedrukt wordt gehouden zal de temperatuur snel stijgen.

 Elke keer als deze knop wordt ingedrukt, daalt de temperatuur met 1°C. Als de knop ingedrukt wordt gehouden zal de temperatuur snel dalen.

Stel een gewenste temperatuur in.

4. Instellen van de ventilatorsnelheid

Druk op de FAN knop. Met elk druk op de knop wordt de ventilatorsnelheid als volgt veranderd:

Afstandsbediening:

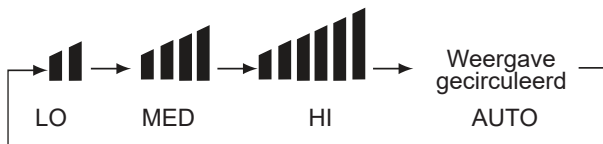

De airconditioner werkt met de weergegeven ventilatorsnelheid. Wanneer FAN is ingesteld in de AUTO modus, gaat de airconditioner automatisch de ventilatorsnelheid volgens de kamertemperatuur aanpassen.

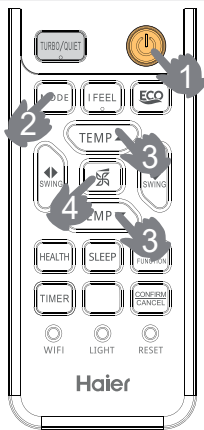

HEAT		In de HEAT modus zal de unit na een korte tijd warme lucht uitblazen als gevolg van de koude/tocht preventie functie. Wanneer FAN is ingesteld in de AUTO modus, gaat de airconditioner automatisch de ventilatorsnelheid volgens de kamertemperatuur aanpassen.
FAN		In de FAN werkingsmodus zal de unit niet werken in de COOL of HEAT modus, maar alleen in de FAN modus. In de FAN modus is AUTO niet beschikbaar en de temperatuur instelling is gedeactiveerd. Onder deze modus is de SLEEP operatie ook niet beschikbaar.

Noodbediening en proefdraaien

Noodbediening:

- Gebruik deze functie alleen wanneer de afstandsbediening defect of zoek is. Met deze noodwerkingsfunctie kan de airconditioner een tijd lang automatisch functioneren.

- Wanneer de noodbediening schakelaar wordt gedrukt, zal een "Pi" geluid klinken. Dat betekent dat de noodwerking start.

- Wanneer de netschakelaar voor de eerste keer wordt ingeschakeld en de noodbediening start, zal de unit automatisch in de volgende modussen lopen:

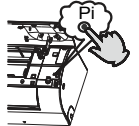

Kamertemperatuur	Ingestelde temperatuur	Timer modus	Ventilatorsnelheid	Werkingsmodus
Boven 24°C	24 °C	Nee	AUTO	COOL
Onder 24°C	24 °C	Nee	AUTO	HEAT

- Het is onmogelijk om de temperatuur instellingen en ventilatorsnelheid te veranderen. Het is ook niet mogelijk in TIMER of DRY modus te draaien.



Proefdraaien:

De proefdraaien schakelaar is hetzelfde als de noodschakelaar.

- Gebruik deze schakelaar bij proefdraaien wanneer de kamertemperatuur lager dan 16°C is. Pi Pi Gebruik deze schakelaar niet bij normale werking.



- Druk langer dan 5 seconden op de proefdraaien schakelaar. Nadat u twee keer de "Pi" toon hoort: haal uw vinger van de schakelaar: De koeling start met de luchtstroom snelheid "Hi".



Werkingsmodus	Afstandsbediening	Opmerking
AUTO		In de AUTO modus zal de airconditioner automatisch de COOL of HEAT operatie selecteren, afhankelijk van de kamertemperatuur. Wanneer FAN is ingesteld op AUTO, zal de airconditioner automatisch de ventilatorsnelheid aanpassen, afhankelijk van de kamertemperatuur.
COOL		De eenheid voor alleen koelen heeft geen displays en functies die verband houden met verwarming
DRY		In de DRY modus, wanneer de kamertemperatuur lager wordt dan de temperatuur instelling + 2°C, zal de unit met tussenpozen op lage snelheid functioneren, ongeacht de FAN instelling.

Werking

■ Comfortabele SLEEP

Druk op de  knop en de afstandsbediening zal  laten zien: de functie is dan bereikt. Druk nogmaals op de  knop: de functie zal geannuleerd worden.



Werkingsmodus

1. In de COOL en DRY modus

Een uur na het starten van de SLEEP modus zal de temperatuur 1°C hoger zijn dan de temperatuur instelling. Na nog een uur stijgt de temperatuur verder met 1°C. De unit blijft nog 6 uur werken en stopt dan. De temperatuur is hoger dan de temperatuur instelling zodat de kamertemperatuur niet te laag is voor uw slaap.

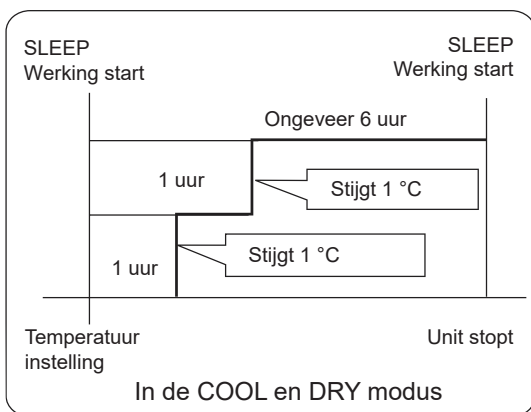

2. In de HEAT modus

Een uur na het starten van de SLEEP modus zal de temperatuur 2°C lager zijn dan de temperatuur instelling. Na nog een uur daalt de temperatuur verder met 2°C. Na nog eens drie uur verhoogt de temperatuur met 1°C. De unit zal nog eens drie uur draaien en stopt dan.

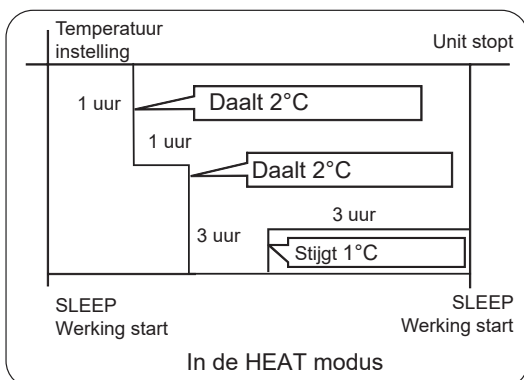

3. In de AUTO modus

De unit werkt in overeenkomstige slapen modus volgens de automatisch geselecteerde werkingsmodus.

4. In de FAN modus

Er is geen SLEEP functie.

5. Selecteer de windsnelheidsverandering voor de slaapstand

Als de windsnelheid Hoog of Medium is voordat u de Slaap functie selecteert, zal de windsnelheid omlaag gaan.

Als de windsnelheid al Laag is, zal de windsnelheid niet veranderen.

Opmerking

De SLAAP-modus kan niet tegelijk met de WEKKER AAN-modus worden ingesteld als deze al is ingesteld. De SLAAP-modus wordt geannuleerd als de WEKKER AAN-modus is geselecteerd terwijl de SLAAP-modus al is geselecteerd; U kunt tegelijkertijd de SLAAP-modus en de TIMER UIT-modus instellen. Ook na de ingestelde uitschakeltijd staat het apparaat nog aan.

■ SWING Werking

1. Luchtstroomrichting naar boven en beneden

Verticale klep

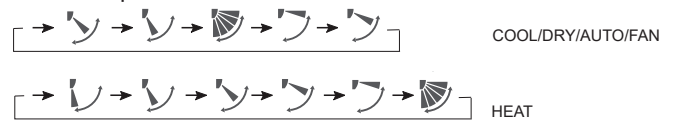

Oorspronkelijke toestand

2. Luchtstroomrichting naar links en rechts

Met elk druk op de knop zal de afstandsbediening als volgt weergegeven:

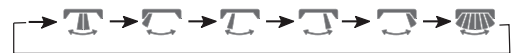

Oorspronkelijke toestand

Opmerking: In sommige modellen: de afstandsbediening

heeft de knop , maar de AC heeft niet de automatische

aanpassingsfunctie voor de linker en rechter luchtstroom. Deze toestand verandert de richting van de verticale bladen handmatig. Deze functie is beschikbaar voor de volgende modellen:

AS25PBPHRA-PRE AS25RBAHRA-PL AS25PBPHRA-BH AS25RBAHRA-5
AS35PBPHRA-PRE AS35RBAHRA-PL AS35PBPHRA-BH AS35RBAHRA-5
AS50PDPHRA-PRE AS50RCBHRA-PL AS50PDPHRA-BH AS50RDAHRA-5
AS71PEPHRA-PRE AS68RDAHRA-PL AS25PBPHRA-S AS68RDAHRA-5
AS25PCHHRA-NR AS50RDAHRA-PL AS35PBPHRA-S
AS35PCHHRA-NR AS50PDHRA-NR AS50PDPHRA-S

• Bij herstarten, nadat de unit met afstandsbediening werd uitgezet, heeft de afstandsbediening automatisch de vorige geselecteerde Swing positie onthouden.

• Indien de klep handmatig wordt aangepast, zet dan de unit uit.

• In geval van hoge luchtvochtigheid kan condenswater uit de luchtuitlaat uittreden als alle verticale luchtroosters naar links of rechts staan.

• Het wordt aanbevolen dat in de COOL of DRY modus de horizontale klep niet voor een lange tijd in de neerwaartse stand wordt gehouden, anders kan condenswater optreden.

■ QUIET/TURBO Werking

U kunt deze QUIET functie selecteren wanneer u stilte nodig heeft om te rusen of lezen. Als u een snelle verwarming of koeling nodig hebt, kunt u deze TURBO functie gebruiken.

Druk op de -knop, u kunt eenvoudig schakelen tussen de "Turbo"- en de "Quiet"-functie. Elke keer dat u drukt, schakelt de afstandsbediening zoals hieronder:

Werking



Opmerking

Als je in Turbo draait, is de ventilatorsnelheid het hoogst, als je in Quiet draait, is de ventilatorsnelheid super langzaam.

HEALTH Werking

(Deze functie is niet beschikbaar op sommige modellen.)

Druk op de knop en de afstandsbediening zal laten zien: de stille functie is dan bereikt. Druk nogmaals op de knop: de stille functie zal geannuleerd worden.

UV-sterilisatiefunctie:

het gebruikt de c-band met het meest effectieve sterilisatie-effect in ultraviolette straling om schadelijke micro-organismen zoals bacteriën in de lucht te verwijderen, met een opmerkelijk effect en om de lucht gezond te maken.

Aandacht:

1. Het wordt aanbevolen om de UV-sterilisatiefunctie 1-2 uur per dag in te schakelen, een langere tijd heeft invloed op de levensduur van de UV-lamp.
2. Kijk niet rechtstreeks in de UV-lamp en raak deze niet met uw hand aan als de sterilisatiefunctie is ingeschakeld. Schakel de sterilisatiefunctie uit voordat u het paneel opent.
3. Er kan een getint blauw licht verschijnen in de buurt van de airconditioninginlaat wanneer de sterilisatiefunctie is ingeschakeld.
4. Alleen wanneer de interne ventilator start en de gezondheidsfunctie is ingeschakeld, gaat de UV-lamp branden.
5. UVCPRO-modules worden gesteriliseerd door ultraviolet licht en gloeien op wanneer ze werken.
6. Als het licht dat 's nachts wordt uitgestraald u ongemakkelijk maakt of uw slaap verstoort, schakelt u deze functie uit.
7. Deze functie is beschikbaar voor de volgende modellen:

AS25PBPHRA-PRE AS25PBAHRA-PRO AS25PCHHRA-NR
AS35PBPHRA-PRE AS35PBAHRA-PRO AS35PCHHRA-NR
AS50PDPHRA-PRE AS50PDAHRA-PRO AS50PDHRA-NR
AS71PEPHRA-PRE AS71PDAHRA-PRO AS35PBPHRA-S
AS25PBPHRA-BH AS50PDPHRA-BH AS50PDPHRA-S
AS35PBPHRA-BH AS25PBPHRA-S

TIMER Werking

1. Nadat de unit is gestart: selecteer de gewenste werkingsmodus.

2. Druk op de knop om de TIMER modus te veranderen.

Elke keer als de knop wordt ingedrukt, wordt de weergave als volgt gewijzigd:

Afstandsbediening:

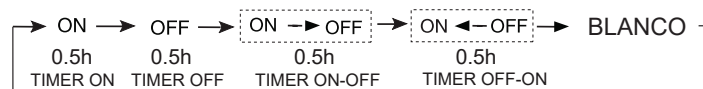

Selecteer dan de gewenste TIMER modus (TIMER ON of TIMER OFF of ON-OFF TIMER). "ON" of "OFF" zal knipperen.

3. Druk op de / knoppen om de tijd in te stellen.

Met elk druk op de knop, wordt de tijd met 0,5 uur vermeerderd gedurende de eerste 12 uur en na 12 uur

vermeerderd de tijd telkens met 1 uur bij elke druk op de knop.

Met elk druk op de knop, wordt de tijd met 0,5 uur verminderd in de eerste 12 uur en na 12 uur verminderd de tijd 1 uur bij elke druk op de knop.

De tijd kan binnen 24 uur worden bijgesteld.

4. Bevestig de timer instelling.

Nadat de tijd is aangepast, druk op de knop en bevestig de tijd, en de ON of OFF knop zal niet meer knipperen.

5. Annuleer de timer instelling.

Druk meerdere keren op de TIMER knop totdat de tijdweergave verdwijnt.

Tips:

Na het vervangen van de batterijen of een stroomuitval moet de tijd instelling worden gereset.

Afhankelijk van de volgorde van de tijdstelling van ON TIMER of OFF TIMER, kan zowel Opstarten-Stoppen alsook Stoppen-Opstarten worden ingesteld.

HEALTH AIRFLOW Werking

1. Druk op de knop om te starten.

Stel de comfort werkingsmodus in.

2. Instellen van de comfort luchtstroom functie.

Druk op de knop om de extra opties in te voeren.

Druk voortdurend op deze knop en de positie van de klep zal achtereenvolgens de volgende drie posities doorlopen. Selecteer de Swing positie die u nodig hebt en druk op de knop om dit te bevestigen.



3. Annuleren van de comfort luchtstroom functie.

Druk op de knop om de extra opties in te voeren. Druk meerdere keren op deze knop en positie van de klep zal weer achtereenvolgens de volgende drie posities doorlopen. Druk dan op de knop om de functie te annuleren.

Opmerking: Verplaatst de klep niet handmatig. Anders gaat het rooster onjuist werken. Indien het rooster onjuist functioneert: stop de unit een minuut. Start de unit opnieuw op en pas het rooster aan met de afstandsbediening.

T' toelichting:

1. Na het instellen van de comfort luchtstroom functie wordt de positie van het rooster vastgesteld..

2. Bij verwarming, gelieve de modus te selecteren.

3. Bij koeling, gelieve de modus te selecteren.

4. Bij koeling en drogen, als de airconditioner gedurende lange tijd onder een hoge luchtvochtigheid werkt, kan condenswater op het uitlaatrooster optreden.

Werking

■ Wi-Fi functiebeschrijving

Als het model een Wi-Fi-functie heeft, druk dan 5 seconden op de knop WIFI om het Wi-Fi-bindsignaal uit te zenden. Eenmaal in de bindingsmodus zal de APP tonen hoe te binden.

Het diagram van de systeemarchitectuur

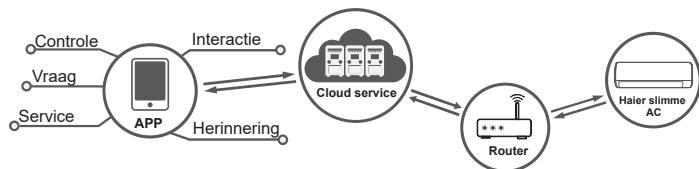

De applicatieomgeving

Een Mobile smartphone en een draadloze router zijn nodig, een draadloze router moet verbinding met internet kunnen maken.

Een mobiele smartphone vereist IOS- of Android-systeem:

 IOS-systeem heeft ondersteuning van IOS 9.0 of hoger nodig

 Android-systeem heeft ondersteuning van Android 5.0 of hoger nodig

Configuratiemethode

Scan de onderstaande QR-code om de "hOn" APP te downloaden.

Andere downloadopties: Zoek de hOn APP op:

- App Store (IOS)
- Google Play (Android)
- Huawei AppGallery (Android)

Registreer u na het downloaden van de App, sluit de airconditioner aan en geniet van het gebruik van hOn om uw apparaat te beheren. Raadpleeg het gedeelte HULP in de APP voor meer informatie over hoe u zich registreert, het apparaat aansluit en andere bewerkingen.



OPMERKING:

Plaats de afstandsbediening in de buurt van de gebruiker wanneer deze functie is ingesteld. Wanneer de I FEEL functie is ingeschakeld, moet de afstandsbediening in het gebied worden geplaatst waar de binneneenhet het signaal kan ontvangen dat door de afstandsbediening wordt verzonden.

■ SELF-CLEAN Werking

(alleen van toepassing op mono-modellen)

Functionele beschrijving:

het beoogd doel van deze functie is het reinigen van de verdampers.

Ingang en uitgang:

Wanneer de  -functie vereist is, zijn er twee manieren om dit te bereiken.

Als u een  -knop hebt, drukt u op deze knop om deze functie te openen, waarna het display "CL" op het paneel van de binneneenhet en op de afstandsbediening zal tonen.

Als u geen  -knop heeft, ga dan naar de hOn-app.

Maximale werkingstijd is niet meer dan 21 minuten, deze functie wordt automatisch verlaten wanneer "Pi" geluid tweemaal te horen valt, vervolgens keert het toestel terug naar de oorspronkelijke staat. In het bewerkingsproces van SELF CLEAN, herhaaldelijk op de knop drukken is ongeldig en het kan niet worden verlaten, gaarne op de "aan/uit" knop drukken of overschakelen naar andere modus om te verlaten.

OPMERKING:

1. Deze functie werkt niet in de timer / slaap modus.
2. Nadat deze modus is gestart, kan het luchtvolume reduceren of zelfs geen luchtstroom hebben, of zelfs koude luchtstromen blazen.
3. Het is normaal dat het apparaat een geluid laat horen zoals uitzetten bij warmte en samentrekken met koude.
4. Het "CL" display tijd kan langer worden weergegeven op de afstandsbediening en het paneel.
5. Indien de temperatuur van de buitenomgeving lager is dan nul, kan een "F25" storing tijdens de zelfreinigende werking optreden, hetgeen een normale beschermingsprocedure is, gaarne de stekker uit het stopcontact trekken en na 10 seconden opnieuw starten.
6. De beste voorwaarde om deze modus te laten draaien: de temperatuur is 20°C~27°C en de vochtigheid is 35%~60% binnenshuis, de temperatuur is 25°C~38°C (Koude seizoen) buitenshuis.
7. Het is moeilijk te bevroren als de lucht te droog is (luchtvochtigheid < 20%). En als de luchtvochtigheid te hoog is (luchtvochtigheid > 70%), kan het condensatiewater toenemen, wat enige rijp kan wegnemen.

■ I FEEL Werking

Druk op de  knop

1. Alleen voor koelen, verwarm of automatische modus (andere modus kunnen niet worden uitgevoerd).

Plaats de afstandsbediening bin het aanvaardbare bereik van AC. Druk op de "

" icon. De afstandsbediening stuurt de circulatietemperatuur elke 3 minuten naar de printplaat, en de AC werkt volgens deze gegevens.

Verlaat de "I FEEL" modus wanneer de luchtstroom wordt uitgeschakeld of druk op de "

Werking

■ Steri Clean Werking

(alleen van toepassing op mono-modellen)

De Steri Clean 56°C-functie kan alleen worden bediend via de app hOn.

Introductie tot Steri Clean

1e trap: zelfreinigend om vuil te verwijderen (het befrist de verdamper met vocht in de lucht en verwijdert vuil tijdens het smelten. De hydrofiele aluminiumcoating met kleinere hoek ($\alpha \approx 5^\circ$) helpt de waterafvoer te verhogen.)

2e fase: 56°C sterilisatie op hoge temperatuur (het maakt gebruik van slimme temperatuurbewaking en frequentieregelingstechnologie om de werking van de compressor aan te passen, zodat we de verdampertemperatuur gedurende meer dan 30 minuten op hoge temperatuur houden om bacteriën en virussen in de airconditioner te doden.)

3e trap: snelle koeling van de verdamper om de sterilisatieprestaties te verbeteren. Het folieoppervlak is bedekt met zilveren nanodeeltjes waarvan de antibacteriële efficiëntie tot 99% bedraagt.

Aandacht:

1. de functie duurt 60-80 minuten.
2. Hete lucht kan tijdens het proces naar buiten komen als de verdamper wordt verwarmd tot 56°C of in de zomer op 56°C wordt gehouden.
3. De functie kan leiden tot veranderingen in de temperatuur van de kamerlucht in de winter.
4. Wanneer de buitentemperatuur hoger is dan 36°C, kan de functie niet worden uitgevoerd. In plaats daarvan wordt de zelfreinigingsfunctie ingeschakeld en duurt deze 21 minuten wanneer Steri Clean is ingeschakeld.

■ 3-Level-Eco-werking

(alleen van toepassing op mono-modellen)

De 3-Level-Eco-functie is een actieve energiebesparende functie, die kan worden geactiveerd door op de ECO-knop op de afstandsbediening () te drukken. De cyclus gaat als volgt: L1→L2→L3→exit.

Druk eenmaal op de ECO-knop om naar de L1-modus te gaan,

Druk nogmaals op de ECO-knop in de L1-modus om naar de L2-modus te gaan,

Druk nogmaals op de ECO-knop in de L2-modus om naar de L3-modus te gaan,

Blijf op de ECO-knop drukken in de L3-modus om deze functie te verlaten.

Na elke druk op de ECO-knop geven het scherm van de afstandsbediening en het airconditioningpaneel gedurende vijf seconden respectievelijk L1/L2/L3 weer en keren daarna terug naar het vorige scherm.

De maximale energiebesparing is 52% .

OPMERKING:

1. Nadat de ECO-functie is ingeschakeld, wordt de ventilatorsnelheid van de binnenunit aangepast volgens energiebesparende logica.
2. De capaciteit kan worden verminderd als u de ECO-functie selecteert. Als dit niet aan uw vereisten voldoet, verlaat u deze functie.
3. Wanneer de buitentemperatuur te laag of te hoog is, wordt het energiebesparende effect verzwakt.
4. Deze functie is alleen beschikbaar voor 1by1(mono) modellen, en is ongeldig voor 1by2~1by5(multi) modellen.
5. Het energiebesparingspercentage is afkomstig uit laboratoriumvergelijkinggegevens tussen normaal draaien bij hoge windsnelheid zonder de 3-Level-Eco-functie geselecteerd en hardlopen met deze functie geselecteerd.

EUROPESE REGELGEVING CONFORMITEIT VOOR DE MODELLEN

Klimaat: T1 Voltage:220-240V

CE

Alle producten zijn in overeenstemming met de volgende Europese bepalingen:

2014/53/EU (RED) 2014/517/EU (F-GAS) 2010/30/EU (ENERGY)
2009/125/EC (ENERGY) 2006/1907/EC (REACH)

RoHS

De producten voldoen aan de eisen van de richtlijn 2011/65 / EU van het Europees Parlement en de raad van 27 januari 2003 betreffende de beperking van het gebruik van bepaalde gevaarlijke stoffen in elektrische en elektronische apparatuur (EU RoHS-richtlijn)

WEEE

Volgens Richtlijn 2012/19 / EU van het Europees Parlement, informeren we hierbij de consumenten over de afvoervereisten van elektrische en elektronische producten.

AFVOERVOORSCHRIFTEN



Uw airconditioner is voorzien van dit symbool.

Dit betekent dat elektrische en elektronische producten niet mogen worden gemengd met ongesorteerd huishoudelijk afval. Probeer niet om

zelf het systeem te ontmantelen: de ontmanteling van de airconditioner en de behandeling van koelmiddel, olie of andere onderdelen moeten worden uitgevoerd door een erkend installateur in overeenstemming met de relevante lokale en nationale wetgeving. Airconditioners moeten worden behandeld in een gespecialiseerde verwerkingsinstallatie voor hergebruik, recycling en terugwinning. Door het juiste verwijderen van dit product helpt u potentiële negatieve gevolgen voor het milieu en de volksgezondheid te voorkomen. Neem contact op met de installateur of de lokale overheid voor meer informatie. Batterijen moeten uit de afstandsbediening worden gehaald en verwijderd worden in overeenstemming met de relevante lokale en nationale wetgeving.

Wi-Fi

-Draadloos maximaal zendvermogen (20dBm)

-Draadloos werkfrequentiebereik (2400 ~ 2483,5 MHz)

BELANGRIJKE INFORMATIE OVER HET GEBRUIKTE KOELMIDDEL

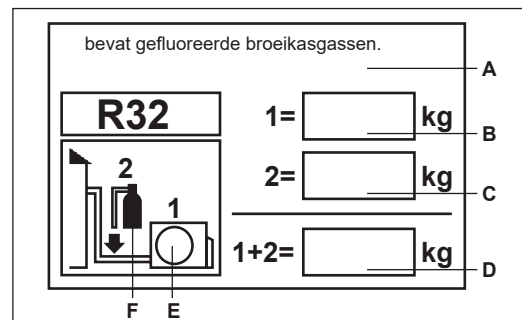

Dit product bevat gefluoreerde broeikasgassen. Blaas niet in de lucht af.

Type van het koelmiddel : R32

GWP * waarde : 675

GWP=global warming potential (aardopwarmingsvermogen)

Vul in met onuitwisbare inkt,

- 1 fabriekskoelmiddelvulling van het product
- 2 extra koelmiddelvulling ter plaatse bijgevoerd
- 1+2 de totale koelmiddelvulling

op het koelmiddelvulling etiket dat met het product geleverd werd. Het ingevulde etiket moet in de buurt van de oplaadpoort gekleefd worden (bijvoorbeeld op de binnenkant van het poortdeksel).

A bevat gefluoreerde broeikasgassen.

B Fabrieks-koelmiddelvulling van het product: Zie het gegevensplaatje

C extra koelmiddelvulling ter plaatse gevuld

D totale koelmiddelvulling

E buitenunit

F koelmiddelfles en spuitstuk voor het opladen

Installatie van de Binnenunit

Nodige gereedschappen voor de installatie

- Schroevendraaier
- Knijptang Metaalzaag
- Gatenboor spanner (17,19 en 26mm)
- Gas lekkage detector of een water-zeep oplossing
- Momentsleutel (17mm, 22mm, 26mm)
- Pijpsnijder
- Optrompgereedschap
- Mes
- Maatband
- Ruimer

Stroombron

- Controleer de spanning op steringen voordat u de stroomkabel op het stopcontact aansluit.
- De stroomvoorziening moet overeenstemmen met de informatie op het machine plaatje.
- Installeer een exclusieve stroomgroep.
- Een stopcontact moet gemonteerd worden op een plek die met de stroomkabel bereikt kan worden. Knipt de kabel niet door om deze te verlengen.

Selectie van de Installatie Plek

- Selecteer een robuuste plek die geen trillingen veroorzaakt en de unit voldoende ondersteund wordt.
- Selecteer een plek waar geen warmtebron of stoombron in de buurt is en de inlaatlucht en uitlaatlucht van de unit niet kan worden verstoord.
- Selecteer een plaats waar u eenvoudig een doorgang naar buiten kunt maken en leidingenkunnen worden aangesloten aan de buitenunit.
- Selecteer een plek waar koude lucht in de hele kamer kan worden verdeeld.
- Selecteer een plek in de buurt van een stopcontact en me voldoende ruimte rondom de unit.
- Selecteer een plek op meer dan 1m afstand tot televisies, radio's, draadloze apparaten en TL-lampen.
- Indien de afstandsbediening op een vaste plek op de muur gefixeerd wordt moet u een plek selecteren waarbij de binnenunit de signalen nog kan ontvangen wanneer de TL-lampen in de kamer aan staan.

Afbeelding voor de installatie van de binnenunits

De modellen nemen HFC koelmiddel R32 aan.

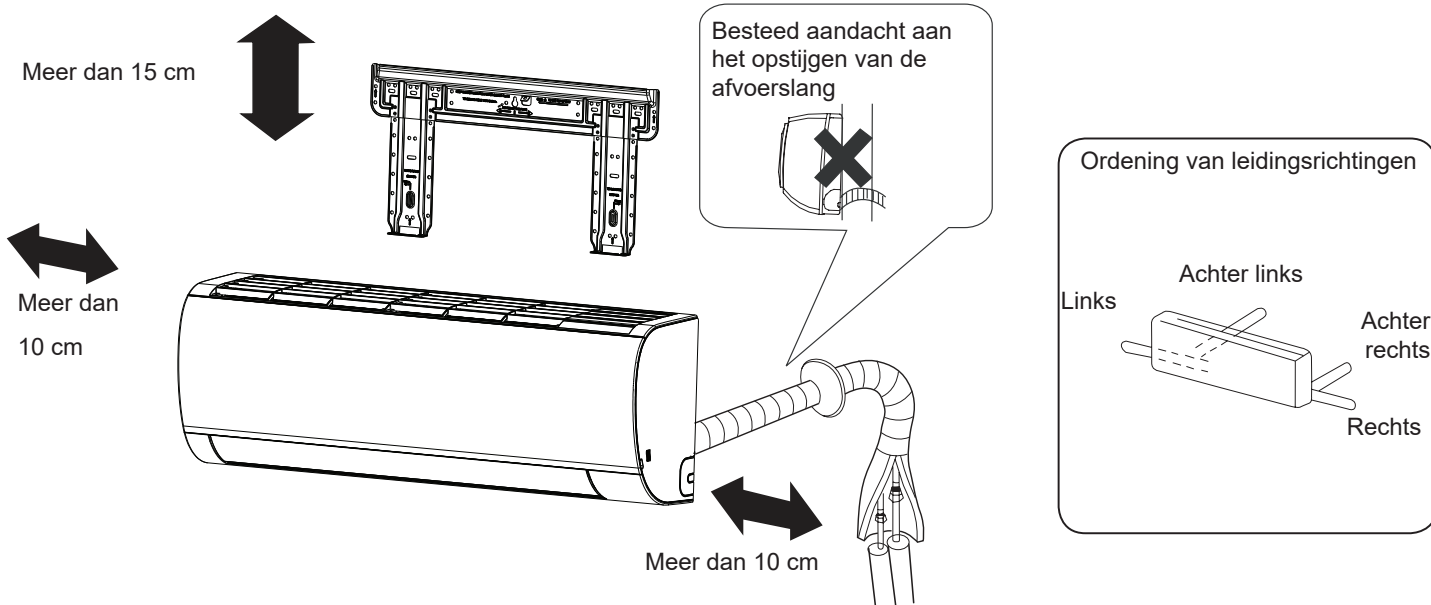

Zorg er bij gebruik van de linker afvoerleiding voor dat het gat is doorgebroken. De afstand tussen de binnenunit en de vloer moet meer dan 2m zijn.
Het apparaat dat u gekocht heeft kan afwijken van de afbeelding.
De bovenstaande afbeelding is enkel voor uw referentie.

Installatie van de Binnenunit

1 Installatie van de montageplaat en positionering van het gat in de muur

Wanneer de montageplaat eerst geïnstalleerd wordt

1. Nivelleer de montageplaat goed op basis van aanwezige pilaren en lateien. Bevestig de montageplaat dan tijdelijk met een stalen spijker.
2. Controleer nog een keer de juiste positie van de montageplaat door een draad met een gewicht centraal van de bovenkant van de plaat te laten hangen. Bevestig de montageplaat dan stevig met de bijbehorende spijkers.
3. Bepaal met behulp van een meetling de juiste positie voor het gat in de muur.

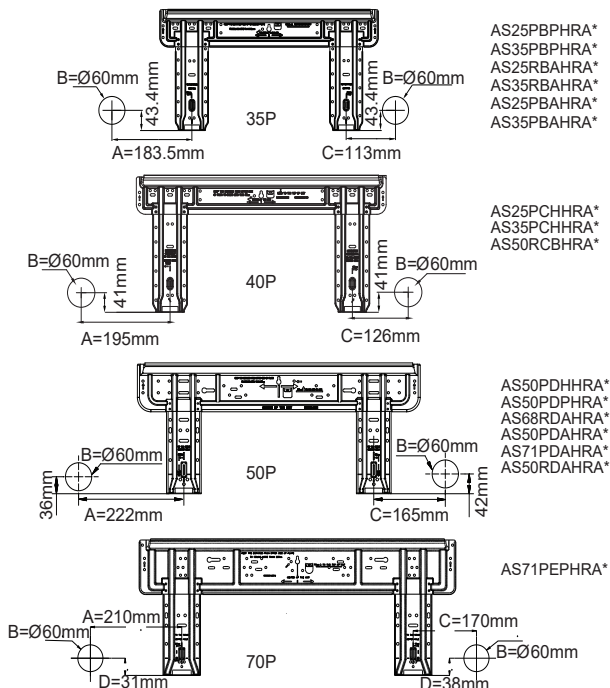

[Links • Links-achter Leidingen]

- In het geval van een linkse leiding: knip met een nijptang het deksel voor de linkse leiding uit.
 - Bij een links-achter leiding: buig de leidingen in de richting van de markering van het gat voor de links-achter leiding. De markering is aangetekend op het isolatiemateriaal.
1. Steek de afvoerslang door het gat in het isolatiemateriaal van de binnenunit
 2. Steek de binnen/buiten elektrische kabel aan de achterkant van de binnenunit naar binnen en trek hem aan de voorzijde weer uit. Sluit daarna aan.
 3. Smeer het verbindingvlak van Flare verbinding in met koelmiddel olie en verbindt de leidingen. de leiding in met olie. Wikkel isolatiemateriaal over de verbindingssplek en bevestig dit met klevend band.

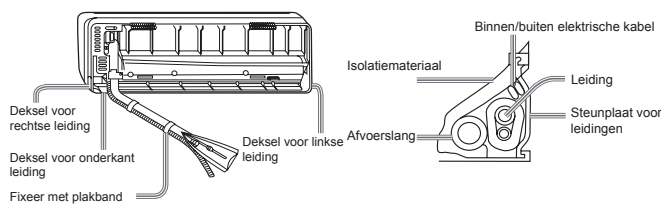

- De binnen/buiten elektrische kabel, de afvoerslang en de koelmiddel leiding moeten samen worden gebonden met beschermend plakband.

[Andere richting leiding]

- Knip met een nijptang het deksel voor de leiding uit volgens de richting van de leidingen. Buig de pijpen in de richting van de positie van het gat in de muur. Wees bij het buigen voorzichtig om beschadigingen aan de leiding te vermijden.
- Sluit de binnen/buiten elektrische kabel vooraf aan en trek dan het gedeelte dat met het isolatiemateriaal verbonden is uit.

Bevestiging van het binnenunit lichaam

- Hang de unit veilig op de bovenste inkeping van de montageplaat. Beweeg de unit van links naar rechts om te controleren of het stevig hangt.
- Om het lichaam op de montageplaat vast te zetten: houd de unit schuin en draai het loodrecht naar beneden.



Wanneer de montageplaat aan een zijbalk en latei bevestigd wordt

- Installeer een bevestigingsbalk (wordt apart verkocht) aan de zijbalk en latei en maak dan u de montageplaat vast aan de bevestigingsbalk.
- Zie de paragraaf "Wanneer de montageplaat eerst geïnstalleerd wordt", voor het positioneren van het gat in de muur.

Boor een gat in de wand en plaats het leiding-gat deksel

- Boor een gat van 60mm diameter iets neerwaarts gericht van binnen naar buiten.
- Plaats het leiding-gat deksel en verzegel het daarna met stopverf.

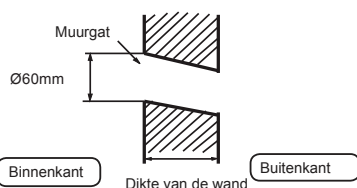

(Zijaanzicht van het muurgat) (G) Buis voor het leidinggat

Demontage van het binnenunit lichaam

- Bij de demontage van de binnenunit: hef de unit met op om het te ontgrendelen. Draai de onderkant van het lichaam voorzichtig naar buiten en houd de unit scheef totdat het de montageplaat verlaat.

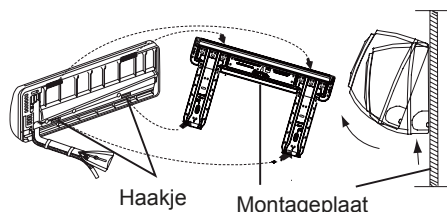

4 Aansluiten van de binnen / buiten elektrische kabel

Verwijder het bedradingsdeksel

- Verwijder het terminal deksel aan de rechter benedenhoek van de binnenunit en maak dan de bedrading los door het verwijderen van de schroeven.

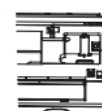

[Achterkant pijpleiding]

- Trek de leidingen en de afvoerslang en bevestig ze met plakband.

Wanneer de kabel wordt aangesloten na de installatie van de binnenunit

1. Steek de kabel van buitenaf door de linkse kant van het gat in de muur waar de leiding reeds doorheen steekt.
2. Trek de kabel aan de voorkant uit en sluit de kabel aan om een circuit te maken.

Wanneer de kabel wordt aangesloten voor installatie van de binnenunit

- Steek de kabel via de achterkant van de unit door en trek de kabel aan de voorkant uit
- Draai de schroeven los en steek de kabeleinden in het terminal blok, en draai de schroeven vast.
- Trek de kabel voorzichtig naar buiten om te verzekeren dat de kabel is vastgezet.
- Na het aansluiten van de kabel: druk de aangesloten kabels samen met de draadklem erop.

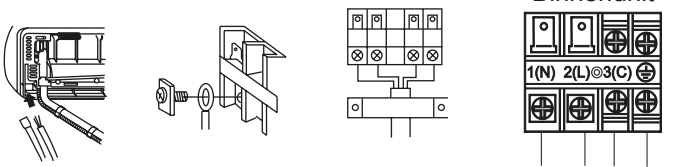

Naar buitenunit

T`oelichting:

Bij het aansluiten van de kabel: controleer het terminal nummer van de binnen- en buitenunits voorzichtig. Indien de bedrading niet juist is, kan de werking niet worden uitgevoerd en kunnen defecten worden veroorzaakt.

Aansluiten van de bedrading	4G1.0mm ²
-----------------------------	----------------------

1. Als het netsnoer beschadigd is, moet het vervangen worden door de fabrikant, zijn service agent of een vergelijkbare gekwalificeerde persoon. Het type van de aansluitdraad is H07RN-F.
2. Als de zekering op de printplaat gebroken is: vervang ze met een van type T.3.15A / 250VAC (binnen).
3. De bedradingmethode moet in overeenstemming zijn met lokale normen voor bedrading.
4. Na de installatie moet de stekker gemakkelijk bereikt kunnen worden.
5. Een stroomonderbreker moeten in vaste bedrading worden opgenomen. De stroomonderbreker moet een alpolige netschakelaar zijn met een contactopening van tenminste 3mm.

5 Stroombron Monatge

- De stroomgroep moet exclusief voor de airconditioner gebruikt worden.
- Plaats een aardlekschakelaar in het geval dat de airconditioner op een vochtige plek wordt geïnstalleerd.
- Plaats zo veel mogelijk een stroomonderbreker ook voor installatie op andere plekken.

6 Snijden en Flare bewerking

- Leidingen worden buissnijder gesneden en de bramen moeten verwijderd worden.
- Na het plaatsen van de Flare moer wordt de Flare verdinging gemaakt.

Flare gereedschap voor R32	Conventioneel Flare gereedschap		
	Koppeling-type	Koppeling-type(Star type)	Vleugelmoer type (Imperial-type)
A	0~0.5mm	1.0~1.5mm	1.5~2.0mm

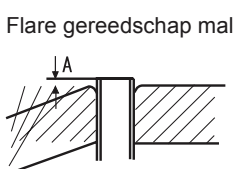

1. Snijd leiding

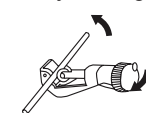

3. Plaats de Flare moer

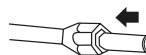

2. Verwijder de bramen



4. Tromp de leiding op



Juist	Onjuist				
	Schief	Beschadiging van de Flare	Scheur	Gedeeltelijk	Teveel naar buiten

7 Waterafvoer

- Installeer de afvoerslang naar beneden gericht.
- Installeer de afvoerslang niet op de hieronder getoonde manieren.

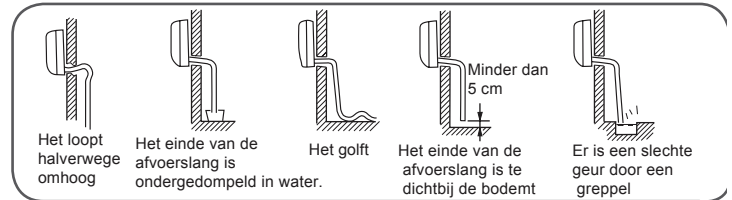

- Laat water door de leiding stromen om te controleren dat het met zekerheid naar buiten wordt afgevoerd.
- In het geval dat de bijgevoegde afvoerslang door de kamer loopt moet deze met isolatiemateriaal worden omgewikkeld.

8 Waterafvoer

code indicatie	Probleembeschrijving	Analyse en diagnose
E1	Kamertemperatuur sensor storing	Defecte connectoraansluiting; Defecte thermistor; Defecte P C B;
E2	warmte-uitwisseling sensor storing	
E4	Binnen EEPROM fout	Defecte EEPROM gegevens; Defecte EEPROM; Defecte PCB;
E7	Communicatiefout tussen de binnen- en buitenunit	Binnenunit-buitenunit signaaltransmissie storing te wijten aan een bedradingfout; Defecte PCB;
E14	Binnen ventilatormotor defect	De werking stopt vanwege het breken van de draad in de ventilatormotor; De werking is stilgelegd als gevolg van het breken van het geleidesnoer van de ventilator; Detectie fout te wijten aan defecte binnenunit PCB;

9 Installatie controleren en het proefdraaien

- Gelieve aan klanten uit te leggen hoe ze deze handleiding dienen te gebruiken.

Te controleren punten voor het proefdraaien

Zet ✓ in het vakje

- Gaslekage van de leidingsverbinding?
- Isolatie van de leidingsverbinding?
- Zijn de elektrische aansluitingen van de binnen- en buitenunit stevig op het patchpaneel aangesloten?
- Zijn de elektrische bedradingen van de binnen- en buitenunit stevig vastgezet ?
- Is de afvoerslang veilig uitgevoerd?
- Is de aardingskabel stevig gefixeerd?
- Is de binnenunit veilig gefixeerd?
- Voldoet de voedingsspanning aan de elektrische voorschriften?
- Is er enig lawaai?
- Schijnt de lamp normaal?
- Zijn koeling en verwarming (in geval van warmtepomp) normaal uitgevoerd?
- Werkt de binnen thermostaat normaal?

Onderhoud

Voor Smart Gebruik de airconditioner

Stel de juiste kamertemperatuur in

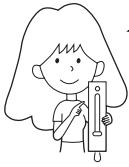

Juiste temperatuur

Blokkeer de luchtinlaat en luchtuitlaat niet

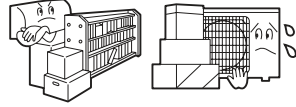

Doe de ramen en deuren dicht tijdens het bedrijf

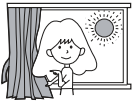

Tijdens koelingbedrijf: voorkom binnendringen van direct zonlicht door gordijn of jaloezie

Gebruik de timer effectief

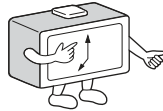

Als het apparaat lange tijd niet gebruikt wordt, schakel dan de hoofdschakelaar uit.

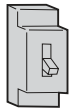

OFF

Gebruik de lamellen effectief



Afstandsbediening



Gebruik geen water. Veeg de afstandsbediening af met een droge doek. Gebruik geen glasreiniger of chemische doek.

Binnenunit lichaam



Veeg de airconditioner af met behulp van een zachte en droge doek. Voor ernstige vlekken: gebruik een schoonmaakmiddel dat met neutraal water verdund is. Wring de doek uit voor dat u het reinigingsmiddel volledig wegveegt.

Gebruik geen van de volgende voorwerpen voor het reinigen



Gebruik geen chemicaliën of chemisch behandelde doeken om de apparatuur schoon te maken.

Gebruik geen benzeen, verfverdunder, poetspoeder of andere oplosmiddelen om de apparatuur schoon te maken. Deze kunnen barsten of vervorming van kunststof oppervlakken veroorzaken.



Heet water boven 400C (1040F) kan tot een verkleuring of vervorming leiden.

Luchtfilter reinigen

- 1 Open het inlaatrooster door het naar boven te trekken.
- 2 Verwijder het luchtfilter
Duw het lipje in het midden van het luchtfilter voorzichtig omhoog totdat het luchtfilter vrij komt van de vasthoudgroef en neem het benedenwaards uit.
- 3 Reinig het luchtfilter
Gebruik een stofzuiger om stof te verwijderen of was het luchtfilter met water. Droog het luchtfilter volledig in de schaduw.
- 4 Bevestig het luchtfilter
Zet het luchtfilter juist op zijn plaats terug zodat de "FRONT" indicatie naar de voorkant wijst. Zorg ervoor dat het luchtfilter volledig achter de vasthoudgroef bevestigd wordt. Indien de rechter en linker luchtfilters niet goed zijn bevestigd, kan dat tot defecten leiden.
- 5 Sluit het inlaatrooster

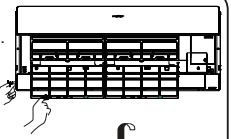

Eens in de twee weken

Waarschuwingen

⚠ WAARSCHUWING

Neem contact op met de Verkoop / Service-winkel voor de installatie.
 Probeer niet om de airconditioner zelf te installeren, omdat onjuiste installatie tot stroomschokken, brand en waterlekkege kan leiden.

⚠ WAARSCHUWING

Wanneer enig abnormaliteit wordt opgemerkt zoals een verbrande geur, stop dan het bedrijf onmiddellijk met de bedieningsknop en neem contact op met de verkoop winkel.

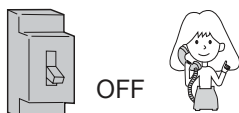

OFF

⚠
**STRIKTE
 HANDHAVING**

Gebruik een exclusieve stroomgroep met een stroomonderbreker

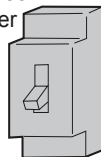

Controleer de installatie van de afvoerslang of deze juist en veilig is

⚠
**STRIKTE
 HANDHAVING**

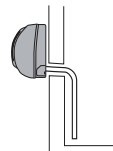

Sluit het netsnoer volledig aan de uitlaat



⚠
**STRIKTE
 HANDHAVING**

Gebruik de juiste spanning



⚠
**STRIKTE
 HANDHAVING**

1. Gebruik geen voedingskabel die verlengd of verbonden is.
2. Installeer de unit niet op een plek waar mogelijk een lekkage van een ontvlambaar gas ontstaat.
3. Stel de unit niet bloot aan waterdamp of olie stoom.

⊘
VERBODEN

Gebruik geen gebundeld netsnoer.

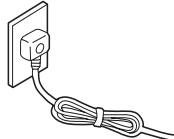

⊘
VERBODEN

Zorg ervoor dat het netsnoer niet beschadigd wordt.

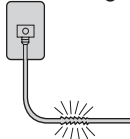

⊘
VERBODEN

Steek geen voorwerpen in de luchtinlaat of luchtuitlaat.

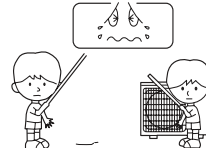

⊘
VERBODEN

Start of stop het bedrijf van de unit niet door het uittrekken van het netsnoer enzovoort.

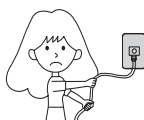

⊘
VERBODEN

Richt de luchtstroom niet direct naar mensen, vooral niet op zuigelingen of bejaarden.

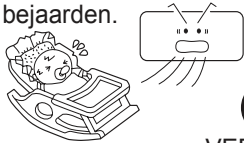

⊘
VERBODEN

Probeer de unit niet zelf te repareren of te reconstrueren.

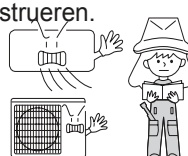

Sluit de aardingskabel aan.

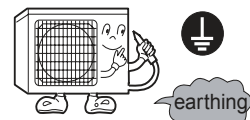

earthing

⚠ VOORZICHTIG

Gebruik de unit niet voor voedselopslag, kunstwerken, precisie apparatuur, fokkerij en teelt.

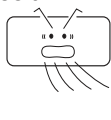

⊘
VERBODEN

Neem af en toe verse lucht in het bijzonder wanneer er gelijktijdig een gasapparaat functioneert.

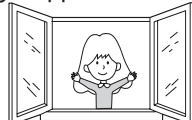

⚠
**STRIKTE
 HANDHAVING**

Bedien de schakelaar niet met natte handen.

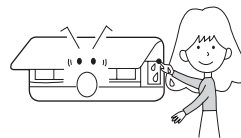

⊘
VERBODEN

Installeer de unit niet in buurt van een haard of ander verwarmingstoestel.

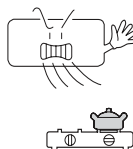

⊘
VERBODEN

Controleer of de montagestand goed is.

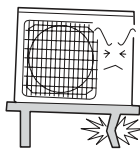

⊘
VERBODEN

Giet voor het reinigen geen water op de unit.

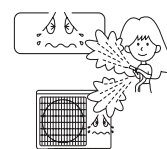

⊘
VERBODEN

Zet geen dieren of planten in de luchtstroom

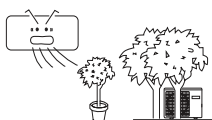

⊘
VERBODEN

Zet geen voorwerpen op de unit en klim er niet op.



⊘
VERBODEN

Zet geen vaas of waterreservoir op de unit.







⊘
VERBODEN



Probleemoplossing

Voordat het verzoek om service, Controleer de volgende eerste

	Problemen	Oorzaak of controlepunten
Normale prestatie inspectie	Het systeem herstart niet meteen 	<ul style="list-style-type: none"> Nadat de unit gestopt is, zal ze niet meteen opnieuw opstarten totdat 3 minuten verstreken zijn om het systeem zodoende te beschermen. Wanneer de stekker was uitgetrokken en opnieuw aangesloten is, zal de beveiligingsschakeling 3 functioneren minuten om de airconditioner te beschermen.
	Ruis hoorbaar 	<ul style="list-style-type: none"> Tijdens de werking van de unit of in de stop toestand, kan een zwiepend of gorgelend geluid gehoord worden. Na de eerste 2-3 minuten na het opstarten van de unit, is dit geluid meer merkbaar. (it geluid wordt gegenereerd door het koelmiddel in het systeem.) Tijdens de werking van de unit kan een krakend geluid worden gehoord. Dit geluid wordt gegenereerd door expanderen of inkrimping van de omhulsels als gevolg van temperatuurveranderingen. Indien er een hard lawaai van de luchtstroom tijdens de werking van de unit komt, kan het luchtfilter te vuil zijn.
	Vreemde geuren worden opgemerkt.	•De oorzaak is dat het systeem de geuren van de binnenlucht zoals de geur van meubels, verf en sigaretten circuleert.
	Er wordt mist of stoom uitgeblazen. 	•Tijdens de COOL of DRY operatie kan de binnenunit mist uitblazen. Dez wordt gegenereerd door de plotselinge afkoeling van de binnenlucht.
	In de drogen modus kan de ventilatorsnelheid niet worden veranderd.	•In de DROGEN modus, wanneer de kamertemperatuur lager wordt dan de temperatuur instelling + 2 ° C, zal de unit met tussenpozen draaien bij een lage snelheid, ongeacht de FAN instelling.
Nogmaals controleren		<ul style="list-style-type: none"> Is de stekker aangesloten? Is er een stroomstoring? Is de zekering uitgeschakeld?
	Slechte koeling 	<ul style="list-style-type: none"> Is het luchtfilter vuil? Normaal gesproken zou het in elke 15 dagen moeten worden schoongemaakt. Zijn er obstakels voor de inlaat en uitlaat? Is de temperatuur juist ingesteld? Zijn deuren of ramen open? Is er direct zonlicht door het raam tijdens het koelen? (doe gordijn dicht) Zijn er teveel warmte bronnen of te veel mensen in de ruimte gedurende het koelen?

Waarschuwingen

- Blokkeer of bedek het ventilatierooster van de airconditioner niet. Steek geen vinger of andere voorwerpen in de luchtinlaat/luchtuitlaat en zwenkklap.
 - Dit apparaat is niet bedoeld voor gebruik door personen (inclusief kinderen) met met beperkte fysieke, sensorische of geestelijke capaciteiten of gebrek aan ervaring en kennis tenzij ze onder toezicht staan of met de instructie over het gebruik van het apparaat op een veilige manier zijn bekendgemaakt. Kinderen moeten onder toezicht staan om ervoor te zorgen dat ze niet met het apparaat spelen.
- Specificaties
- Het koelcircuit is lekvrij.

De machine is geschikt voor volgende situaties

- 1.Het omgevingstemperatuurbereik voor de toepassing:

Koeling	Binnen	Maximum: D.B/W.B 35°C/24°C Minimum: D.B/W.B 21°C/15°C
	Buiten	Maximum: D.B/W.B 43°C/26°C Minimum: D.B -20°C
Verwarming	Binnen	Maximum: D.B 27°C Minimum: D.B 10°C
	Buiten	Maximum:D.B/W.B 24°C/18°C Minimum:D.B -20°C Minimum:D.B -30°C (alleen voor nordic- eenheid)

- 2.Als het netsnoer beschadigd is, moet het worden vervangen door de fabrikant of zijn service agent of een soortgelijke gekwalificeerd persoon.
- 3.Als de zekering op de printplaat van de binnenunit is gebroken, vervang ze dan met een zekering van type T.3.15A / 250V . Als de zekering van de buitenunit is gebroken, vervang ze dan met een zekering van type T.25A / 250V .
- 4.De bedradingsmethode moet in overeenstemming zijn met lokale normen voor bedrading.
- 5.Na de installatie moet de stekker gemakkelijk bereikt kunnen worden.
- 6.De gebruikte accu moet goed worden afgevoerd.
- 7.Het apparaat is niet bedoeld voor gebruik door jonge kinderen of zieke personen zonder toezicht.
- 8.Jonge kinderen moeten onder toezicht staan om ervoor te zorgen dat ze niet met het apparaat spelen.
- 9.Gebruik de juiste stekker die aan het netsnoer past.
- 10.De stekker en de aansluitkabel moeten de vereiste lokale attest hebben.
- 11.Om de units te beschermen: zet eerst de airconditioner uit en ten minste 30 seconden later schakelt u pas de stroom uit.

Adres: Haier Industrial Park, Haier Road, Hi-Technology Zone, Qingdao City, Shandong Province, P.R. China

Contacten: TEL +86-532-8893-7937

Website: www.haierhvac.eu

Obsah

UPOZORNĚNÍ.....	1
Části a funkce.....	3
Provoz	4
Instalace vnitřní jednotky	10
Údržba	13
Upozornění	14
Chybové stavy	15

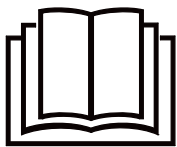

Před zahájením užívání jednotky si prosím přečtěte uvedená upozornění



Toto zařízení je předplněno chladivem R32.

Návod uchovejte na lehce dostupném místě pro uživatele.

UPOZORNĚNÍ

- Pro urychlení režimu odtávání nebo k čištění nikdy nepoužívejte přípravky, které nejsou doporučeny výrobcem.
- Zařízení nesmí být skladováno v místnosti, kde je instalováno zařízení s nepřetržitým provozem spalování, jako např.: otevřené ohně / krby, plynové nebo jiné kotle atp.
- Nikterak násilím nevnikejte do zařízení ani jej nezapalujte.
- Vezměte na vědomí, že chladivo nemá žádný zápach.
- Zařízení musí být instalováno, uskladněno a provozováno v místnosti s podlahovou plochou větší než 3 m².
- Pokud je napájecí kabel / zástrčka poškozena, musí být opravena výrobcem, certifikovaným technikem a nebo oprávněnou osobou v oboru elektro pro zamezení případného poranění.
- Zařízení může být používáno osobami staršími 8 let. Osoby s omezenými psychickými, senzorickými a mentálními schopnostmi nebo s nedostatkem zkušeností a znalostí, musí být zaškoleny oprávněnou osobou, která důkladně vysvětlí postup používání a seznámí osoby s možnými riziky a bezpečnostními omezeními. Děti si nesmí hrát se zařízením. Uživatelská údržba / čištění, může být dětmi prováděna pouze za dohledu oprávněné dospělé osoby.
- Elektrické zapojení musí být provedeno v souladu s platnými místními předpisy a normami.
- Veškerá použitá elektroinstalace (kabely), musí být opatřena certifikáty pro použití v EU: Pokud během instalace jsou kabely přerušeny, ujistěte se že zemnicí kabel je poslední, který je přerušen. Jistič zařízení (klimatizační jednotky) musí být ve dvou pólovém provedení. Vzdálenost těchto dvou kontaktů musí být min. 3 mm. Tyto prvky / zařízení musí být instalovány do okruhu napájení klimatizační jednotky.
- Ujistěte se, že elektroinstalace je provedena osobou s patřičným oprávněním a dle platných norem.
- Ujistěte se, že je zemnicí vodič v pořádku a řádně upevněn. Ujistěte se, že je instalován jistič elektrického obvodu klimatizační jednotky.
- Nikdy pro servisní činnost nebo při zprovoznění nepoužívejte jiné chladivo než je uvedeno na venkovní jednotce - R32. Použitím jiného chladiva se vystavujete riziku poškození zařízení a poranění dotčených osob.
- Typ propojovacího kabelu musí být H07RN-F.



Toto zařízení obsahuje UV-C lampu.

UPOZORNĚNÍ

- Přečtěte si instrukce užívání a údržbě před započatím používání zařízení.
- Podráždění očí nebo kůže může být důsledkem expozice z horní části jednotky / sání vzduchu a uvnitř jednotky. Během vyjmutí prachového filtru z jednotky pro jeho vyčištění se vždy ujistěte, že je vypnuto napájení zařízení před jeho otevřením.
- Symboly upozorňující na UV-C zařízení produkující ultrafialové světlo by neměli být nikdy odstraněny.
- Zařízení, která jsou zjevně poškozená se nesmí dále používat.
- Nikdy neprovozujte UV-C lampu mimo zařízení / jednotku.
- Před výměnou nebo čištěním nebo jinou údržbou UV-C lampy musí být zařízení odpojeno od napájení.
- Typ (ND č.) UV-C lampy je 0011022283A/0011012908.
- Přední panely opatřené symbolem rizika ultrafialového záření, za kterými je riziko UV-C záření, jsou opatřeny spínačem / kontaktem otevření pro bezpečnost užívání. Při otevření tento spínač vypne napájení UV-C lampy. Nikdy tyto kontakty neobcházejte za použití magnetů atp.
- Před otevřením předních panelů se symbolem rizika ultrafialového záření pro provádění údržby uživatele se doporučuje vždy odpojit napájení.
- Pokud je UV-C lampa poškozena, je nutné zajistit její výměnu odborným servisním pracovníkem pro zamezení rizika poškození zdraví.
- Neúmyslné použití zařízení nebo poškození jeho krytu může mít za následek únik nebezpečného UV-C záření. UV-C záření může i v malých dávkách, poškodit oči a pokožku.
- Tato funkce je k dispozici pro následující modely:
AS25PBPHRA-PRE AS25PBAHRA-PRO AS25PCHHRA-NR AS25PBPHRA-BH AS25PBPHRA-S
AS35PBPHRA-PRE AS35PBAHRA-PRO AS35PCHHRA-NR AS35PBPHRA-BH AS35PBPHRA-S
AS50PDPHRA-PRE AS50PDAHRA-PRO AS50PDHHRA-NR AS50PDPHRA-BH AS50PDPHRA-S
AS71PEPHRA-PRE AS71PDAHRA-PRO

Části a funkce

Vnitřní jednotka

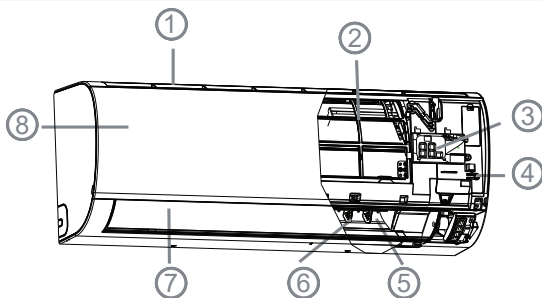

1. Vstup
2. Vzduchový filtr (uvnitř jednotky)
3. Displej
4. Nouzové tlačítko
5. Výstup
6. Vertikální lamely (pravý a levý směr proudů vzduchu)
7. Horizontální lamely (nenastavujte manuálně!)
8. Vstupní mřížka

Displej (dle modelu)

1. Přijímač signálu DO
2. Zobrazení nastavené teploty (DO = dálkový ovladač)
3. Wi-Fi
4. Provozní mód (při zapnutí kompresoru se zobrazí)

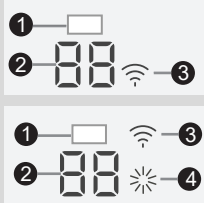

Vyobrazení vstupní mřížky / panelu se může lišit od vaší jednotky - panel se liší dle modelu.

Venkovní jednotka

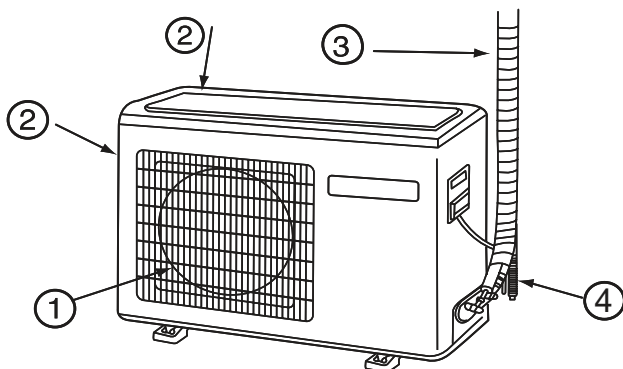

1. VÝSTUP
2. VSTUP
3. PROPOJOVACÍ POTRUBÍ A KABELY
4. ODVOD KONDENZÁTU

Vyobrazení jednotky je ilustrativní. Může se lišit dle zakoupeného modelu.

Dálkový ovladač

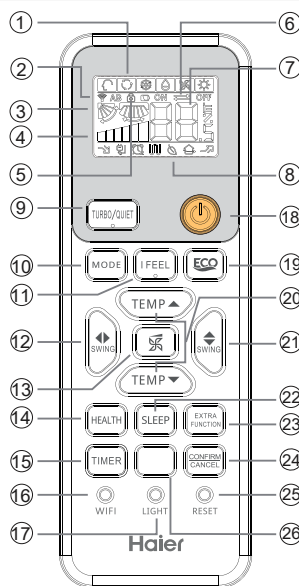

Funkce	QUIET	SLEEP	ECO	HEALTH	TURBO
Zobrazení na DO					

9. Tlačítko TURBO/QUIET
10. Tlačítko MODE
11. Tlačítko I FEEL
12. Tlačítko SWING pohyb lamel horizontální
13. Tlačítko FAN SPEED-ot. ventilátoru
14. Tlačítko HEALTH-zdraví /UVC
15. Tlačítko TIMER- časovač
16. Tlačítko WIFI
17. Tlačítko LIGHT
22. Možnost vypnutí / zapnutí LED displeje vnitřní jednotky.
18. Tlačítko POWER ON/OFF - zap./ vyp.
19. Tlačítko ECO
20. Tlačítko TEMP - nast. teploty
21. Tlačítko SWING pohyb lamel vertikální
22. Tlačítko SLEEP
23. Tlačítko EXTRA FUNCTION
- Funkce: A-B kód--->zdravý proud vzduch 1--->zdravý proud vzduch 2--->10 °C temperace / vytápění (Pokud tam není tlačítko 10°C) --->Zobrazení °F / °C
24. Tlačítko CANCEL/CONFIRM
- Funkce: Nastavení a zrušení časovače a dalších přídavných funkcí.
25. Tlačítko RESET
- Když se dálkový ovladač jeví abnormálně, stiskněte toto tlačítko na 3s pro resetování dálkového ovladače.
26. Tlačítko 10 °C (speciální funkce nastavení ohřevu: udržování ohřevu o 10 stupňů) / Tlačítko SELF CLEAN

1. Zobrazení provozního módu

Provozní mód	AUTO	CHLAZ	ODVL.	VENT.	TOPE.
Zobrazení na DO					

2. Zobrazení signálu DO
3. Zobrazení lamel (SWING)
4. Zobrazení otáček ventilátoru



5. Zobrazení zámku (LOCK)
6. Zobrazení časovače OFF
7. Zobrazení nastavené teploty
8. Zobrazení přídavných funkcí

Výměna baterií dálkového ovladače

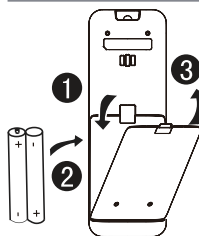

1. Odejměte kryt baterií;
 2. Vložte baterie dle ilustrace. 2x R-03 baterie; Ujistěte se, že jsou vloženy správně dle +/- polarit;
 3. Po vložení baterií zasuňte zpět kryt baterií.
- Poznámka:
 ●Vzdálenost mezi přijímačem a vysílačem by měla být přibližně 7 m bez jakýchkoliv překážek.

- Pokud je v místnosti instalována fluorescenční lampa nebo bezdrátový telefon anebo jakýkoliv jiný zdroj rušivého záření, je možné že vzdálenost mezi přijímačem a vysílačem bude muset být zkrácena pro správné přijetí signálu.
- Plné nebo částečné zobrazení ikon na ovladači při stisknutí signalizuje vybité / slabé baterie- vyměňte je.
- Pokud vykazuje ovladač nestandardní ovládání, vyjměte baterie, sečkejte 5-10 minut a poté je znovu vložte.

Tip:
 Pokud nebudete ovladač delší dobu používat, vyjměte baterie. Pokud je po vyjmutí baterií nějaké zobrazení na displeji, stikněte tlačítko reset.

Provoz

Základní ovládání

Dálkový ovladač

1. Zapnutí jednotky

Stiskněte tlačítko On/Off - jednotka zapne.

2. Výběr provozního módu

Stiskem tlačítka MODE: každé stisknutí změni mod v následujícím pořadí:

AUTO mód ----> COOL (chlazení)
 ----> DRY (odvlhčování) ----> FAN (venitátor)
 ----> HEAT (vytápění) ----> AUTO.

3. Výběr nastavení teploty

Stiskněte tlačítka  / 

 Každým stisknutím tlačítka vzroste nastavená teplota o 1°C, dlouhým podržením tlačítka vzroste teplota rychleji.

 Každým stisknutím tlačítka klesne nastavená teplota o 1°C, dlouhým podržením tlačítka klesne teplota rychleji.

Vyberte požadovanou nastavenou teplotu.

4. Nastavení otáček ventilátoru

Stiskněte tlačítko FAN. Každým stisknutím se změní nastavení. Zobrazení na dálkovém ovladači:



Klimatizace je v provozu s otáčkami ventilátoru viz displej DO. Jsou-li nastaveny AUTO otáčky ventilátoru, jednotka automaticky rozhoduje o stupni otáček na základě teploty vzduchu v místnosti.

MÓD	Zobrazení	POZNÁMKA
AUTO		V režimu AUTO klimatizační jednotka automaticky zvolí režim chlazení nebo vytápění podle pokojové teploty. Když je ventilátor nastaven na AUTO, klimatizace automaticky upraví rychlost ventilátoru podle pokojové teploty.
CHLAZENÍ		Pouze chlazení
ODVLHČOVÁNÍ		Pokud v režimu odvlhčování teplota v místnosti klesne pod nastavenou teplotu o 2°C, jednotka po-běží přerušovaně na NÍZKOU rychlost bez ohledu na nastavení ot. ventilátoru.
VYTÁPĚNÍ		V režimu vytápění je přiváděn teplý vzduch až po nahřátí výměníku vnitřní jednotky jako prevence chladného průvanu. Když je ventilátor nastaven na AUTO, klimatizace automaticky upraví rychlost ventilátoru podle pokojové teploty.

VEN-TI-LACE



V provozním módu jednotka nepracuje v chlazení ani vytápění. V tomto režimu nejsou dostupné automatické otáčky ventilátoru a nastavení teploty. Současně není dostupný provoz sleep.

Nouzový a testovací provoz

Nouzový provoz:

- Tuto funkci použijte pouze pokud nemáte dálkový ovladač nebo je poškozen, použijte nouzové tlačítko na jednotce, jednotka se spustí automaticky.
- Pokud stisknete nouzové tlačítko, jednotka pípne což znamená, že se zapnula do provozu v posledním známém nastavení.
- Pokud je nouzové tlačítko stisknuto poprvé a jednotka zapne takto poprvé, bude spuštěna v následujícím nastavení:



Teplota vzduchu v místnosti	Cílová teplota	Časovač	Ventilátor	Provozní mód
Přes 24°C	24 °C	Ne	AUTO	CHLAZ
Pod 24°C	24 °C	Ne	AUTO	VYTÁP.

- Není možné změnit přednastavený provoz při zapnutí nouzovým tlačítkem.

Testovací provoz:



Pro tento provoz použijte nouzové tlačítko.

- Použijte tuto funkci pouze v případě, že je vnitřní teplota v místnosti pod 16 °C. Nepoužívejte tuto funkci při normálních podmínkách!
- Kontinuálně držte tlačítko po dobu 5 sekund. Následně uslyšíte dvojí pípnutí jednotka tlačítko pusťte. Jednotka začne chladit s vysokými otáčkami.



Provoz

Funkce komfortního spánku SLEEP

Stiskněte tlačítko  a na ovladači se zobrazí , funkce sleep byla zahájena. Opetovným stisknutím funkci zrušíte a symbol zmizí.



Provozní mód

1. Chlazení / odvlhčování

Po 1 hodině od zapnutí funkce SLEEP bude nastavená teplota zvýšena o 1 °C oproti výchozí nastavené teplotě při zapnutí funkce. Po další hodině opět bude teplota zvýšena o 1 °C. Následně bude jednotka v provozu 6 hodin a následně se vypne. Zvýšením nastavené teploty je docílen klidnější spánek, který není rušen velmi nízkou teplotou.

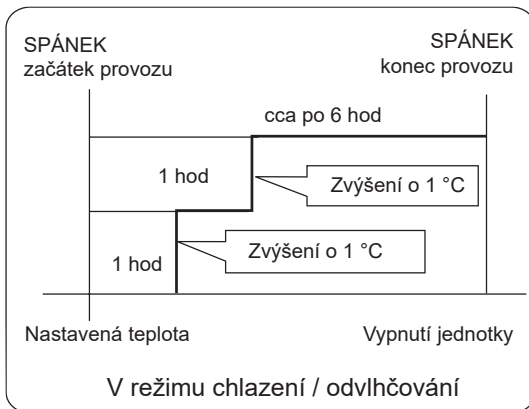

2. Vytápění

Po jedné hodině provozu od zapnutí funkce sleep bude nastavená teplota o 2 °C nižší oproti výchozí teplotě. Po další 1 x; hodině provozu bude teplota snížena o další 2 °C. Po dalších 3 hodinách provozu bude teplota zvýšena o 1 °C a následně za poslední časový úsek 3 hodin jednotka vypne. Nižší teplota v místnosti má za následek komfortnější spánek a snížení spotřeby energie.

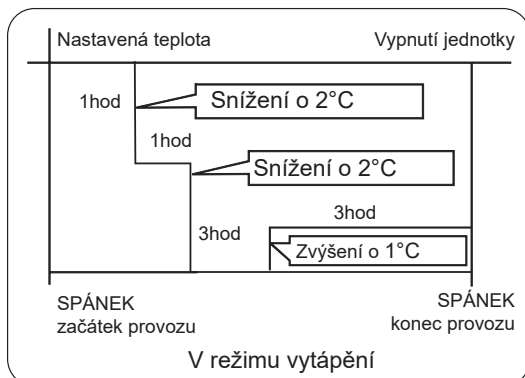

3. Automatický provoz

Jednotka je v provozu ve funkci SLEEP přizpůsobená automaticky k vybranému provoznímu módu.

4. Pouze ventilátor

Funkce SLEEP není dostupná.

5. Nastavení otáček ventilátoru

Pokud jsou otáčky ventilátoru vysoké nebo střední před zapnutím funkce sleep, je možné nastavit také nízké otáčky. Při nízkých otáčkách ke změně nedojde.

Poznámka:

Režim SPÁT nelze nastavit současně s režimem ČASOVAČ ZAPNUTÝ, pokud již byl nastaven. Režim SPÁT bude zrušen, pokud je zvolen režim ČASOVAČ ZAPNUTÝ, zatímco je již vybrán režim SPÁT; Můžete současně nastavit režim SPÁT a režim ČASOVAČ VYPNUTÍ. I po uplynutí nastaveného času je zařízení stále zapnuté.

Pohyb lamel SWING

1. Nastavení vertikálního směru

Vertikální lamela



COOL/DRY/AUTO/FAN

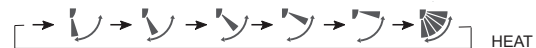

HEAT

Výchozí

2. Nastavení horizontálního směru

Stisknutím tlačítka bude nastavení lamel dle zobrazení na ovladači viz obr. níže.

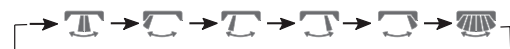

Výchozí

Poznámka: U některých modelů: Dálkové ovládání má tlačítko 

, ale AC nemá funkci automatického nastavení levého a pravého proudění vzduchu, tato podmínka mění směr vertikálních lopatek ručně. Tato funkce je k dispozici pro následující modely:

AS25PBPHRA-PRE	AS25RBAHRA-PL	AS25PBPHRA-BH	AS25RBAHRA-5
AS35PBPHRA-PRE	AS35RBAHRA-PL	AS35PBPHRA-BH	AS35RBAHRA-5
AS50DPHRA-PRE	AS50RBAHRA-PL	AS50DPHRA-BH	AS50RBAHRA-5
AS71PEPHRA-PRE	AS68RDAHRA-PL	AS25PBPHRA-S	AS68RDAHRA-5
AS25PCHHRA-NR	AS50RDAHRA-PL	AS35PBPHRA-S	
AS35PCHHRA-NR	AS50PDHRA-NR	AS50DPHRA-S	

- Po restartu jednotky a vypnutí ovladače si ovladač vždy automaticky pamatuje poslední známé nastavení.
- Pokud nastavujete lamely manuálně, vypněte jednotku.
- Pokud je vysoká vlhkost vzduchu, mohou se na směrových lamelách objevit kapičky kondenzátu vody.
- Je doporučeno neudržovat horizontální lamelu v dolní pozici po dlouhou dobu provozu při chlazení nebo odvlhčování. V opačném případě se mohou objevit kapičky vody.

Funkce QUIET/TURBO

Funkce QUIET je vhodná pokud potřebujete snížit hluk jednotky na minimum (spánek, odpočinek, čtení apod.). V případě kdy potřebujete maximální výkon pro rychlé vychlazení / vytopení místnosti použijte funkci TURBO.

Stisknutím tlačítka  můžete snadno přepínat funkce „Turbo“ a „Quiet“. Každým stisknutím se dálkový ovladač přepne, jak je uvedeno níže:

Provoz



Poznámka

Když běží v režimu Turbo, rychlost ventilátoru je nejvyšší, když běží v režimu Quiet, rychlost ventilátoru je super nízká.

Funkce HEALTH (UV-C)

Tato (funkce je dostupná pouze u některých modelů)

Stiskněte tlačítko a na ovladači se zobrazí funkce je tím aktivována. Opětovným stisknutím tlačítka funkci vypnete / zrušíte.

Funkce UV sterilizace:

Funkce využívá pásmo C (vlnové délky světla) s nejúčinnějším sterilizačním účinkem v ultrafialovém záření k odstranění škodlivých mikro-organismů, jako jsou bakterie a viry a to s výrazným efektem.

Upozornění:

1. Doporučujeme zapnout tuto funkci po dobu 1-2 h denně, Delší provoz této funkce ovlivňuje životnost lampy.
2. Nikdy se při provozu nekoukejte přímo do UV lampy nebo se jí nedotýkejte. Vždy tuto funkci vypněte před otevřením panelu vnitřní jednotky.
3. Když je funkce sterilizace zapnutá, může se v blízkosti vstupu vzduchu do klimatizace objevit modře zabarvené světlo.
4. UV lampa je v provozu pouze pokud je ventilátor vnitřní jednotky v provozu a funkce je zapnutá.
5. Moduly UV C jsou sterilizovány ultrafialovým světlem a při práci svítí.
6. Pokud je vám světlo vyzařované v noci nepříjemné nebo ruší váš spánek, vypněte tuto funkci.
7. Tato funkce je k dispozici pro následující modely:

AS25PBPHRA-PRE AS25PBAHRA-PRO AS25PCHHRA-NR
AS35PBPHRA-PRE AS35PBAHRA-PRO AS35PCHHRA-NR
AS50PDPHRA-PRE AS50PDAHRA-PRO AS50PDHRA-NR
AS71PEPHRA-PRE AS71PDAHRA-PRO AS35PBPHRA-S
AS25PBPHRA-BH AS50PDPHRA-BH AS50PDPHRA-S
AS35PBPHRA-BH AS25PBPHRA-S

Funkce TIMER (časovač)

1. Po zapnutí jednotky zvolte požadovaný provozní mód.
2. Stiskněte tlačítko pro změnu režimu funkce TIMER. Každým stisknutím se zobrazení změní viz následující.

Dálkový ovladač:

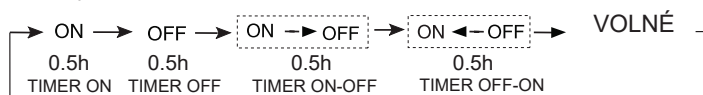

Následně vyberte režim funkce (logiku) (TIMER ON nebo TIMER OFF nebo TIMER ON-OFF). "on" / "off" bude blikat.

3. Stiskněte / tlačítka pro nastavení času.

Každým stisknutím změníte čas, v prvních 12 h je změna času o 0,5 h, následně v druhých 12 h se mění čas již po 1 hodině.

Každým stisknutím změníte čas, v prvních 12 h je změna času o 0,5 h, následně v druhých 12 h se mění čas již po 1 hodině. De tijd kan binnen 24 uur worden bijgesteld.

4. Potvrzení nastavení časovače.

Po nastavení času, stiskněte tlačítko pro potvrzení a ON nebo OFF přestane blikat.

5. Zrušení funkce časovače

Stiskněte tlačítko TIMER do doby než zmizí časovač z displeje ovladače.

Tip:

Po výměně baterie ovladače je nutné opět vždy nastavit čas na dálkovém ovladači.

Logika časovače zapnutí z vypnutého stavu anebo vypnutí ze zapnutého stavu může být volena ON --> OFF, OFF --> ON.

Zdravý proud HEALTH AIRFLOW

1. Stiskněte tlačítko pro zapnutí jednotky.

Nastavení komfortního proudění vzduchu.

2. Nastavení.

Stiskněte tlačítko pro vstup do menu přídatných funkcí.

Tlačítko stiskněte dlouze a symbol lamel bude blikat mezi 3 pozicemi. Vyberte požadovanou pozici a následně potvrďte volbu stisknutím tlačítka .



3. Zrušení funkce.

Stiskněte tlačítko pro vstup do menu přídatných funkcí, stiskněte jej dlouze, pozice lamel bude opět blikat mezi třemi přednastavenými pozicemi. Opětovným stisknutím tlačítka, toto nastavení zrušíte.

Poznámka: Nikdy nenastavujte lamely manuálně rukou. V opačném případě nebudou lamely ve správné pozici. Pro navrácení vždy jednotku vypněte na 2-3 minuty a opět zapněte a nastavte pozici dálkovým ovladačem.

Poznámka:

1. Po nastavení této funkce je pozice lamel pevně nastavená.
2. Při provozu vytápění je nastavení lamel vhodnější.
3. Při provozu chlazení je nastavení lamel vhodnější.
4. Při dlouhodobém provozu jednotky ve funkci chlazení nebo odvlhčování a vysoké relativní vlhkosti se mohou na výstupní lamely objevit kapičky vody.

Popis funkce Wi-Fi

Pokud je model vybaven funkcí Wi-Fi, stiskněte tlačítko WIFI na 5 s, abyste vyslali vazební signál Wi-Fi. Jakmile přejdete do režimu vazby, APP zobrazí způsob vazby.

Diagram architektury systému

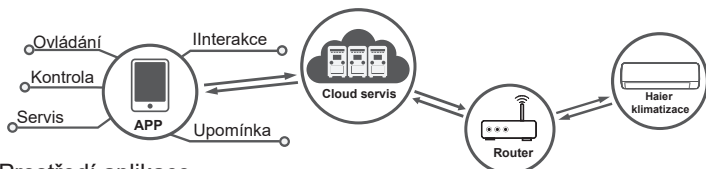

Prostředí aplikace

Chytré zařízení jako tablet nebo telefon a WiFi router (2,4 GHz) jsou nutné pro provoz

Router musí být připojen k internetu,

Chytré zařízení musí využívat OS Android nebo iOS:



IOS systém

musí podporovat iOS 9.0 nebo vyšší



Android systém

musí podporovat Android 5.0 nebo vyšší

Konfigurace:

Naskenujte QR kód níže pro stažení aplikace "hOn". Nebo najděte u vašeho poskytovatele přímo aplikaci hOn:

- App Store (IOS)
- Google Play (Android)
- Huawei AppGallery (Android)

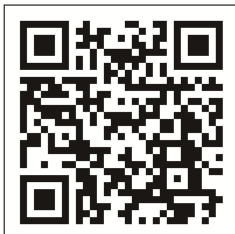

Po stažení aplikace se zaregistrujte a připojte dle postupu v aplikaci vaší klimatizaci. V aplikaci můžete zvolit také menu pomoc / návod pro pomoc jak se zaregistrovat nebo připojit klimatizaci.



I FEEL Werking

Stiskněte tlačítko 

1. Dostupné pro mód chlazení, vy-tápění nebo auto. Ostatní módy nejsou podporovány.

2. Umístěte ovladač na požadované místo v pokoji a stiskněte tlačítko . Na ovladači se zobrazí ikona funkce .

Dálkový ovladač bude každé 3 minuty odesílat informaci o vnitřní teplotě vzduchu vnitřní jednotky. Vnitřní jednotka bude v provozu podle této informace.

3. Ukončení funkce provedete opětovným stisknutím tlačítka , ikona funkce zmizí nebo vypnete klimatizační jednotku.

POZNÁMKA:

Při nastavení této funkce položte dálkový ovladač do blízkosti uživatele. Nepokládejte dálkový ovladač do blízkosti objektu s vysokou nebo nízkou teplotou, aby nedošlo k nepřesnému zjištění okolní teploty. 7. Když je zapnuta funkce I FEEL, měl by být dálkový ovladač umístěn v oblasti, kde vnitřní jednotka může přijímat signál vysílaný dálkovým ovladačem.

Funkce SELF-CLEAN (samočištění)

(platí pouze pro soupravy single-split 1+1)

Popis funkce :

tato funkce má vyčistit výparník vnitřní jednotky.

Zapnutí / Vypnutí funkce :

Když je vyžadována funkce , máte dva způsoby, jak toho dosáhnout.

Pokud máte tlačítko , stisknutím tohoto tlačítka vstoupíte do této funkce a na displeji se na panelu vnitřní jednotky a na dálkovém ovladači zobrazí „CL“.

Pokud nemáte tlačítko , přejděte do aplikace hOn APP.

21 minut a funkce se ukončí automaticky se zvuk-ovým signálem 2x „PÍP“. Následně se jednotka navrátí do předchozího nastavení. Při provozu tohoto režimu je možné jej ukončit pouze vypnutím jednotky nebo přepnutím do jiného provozního módu, nikoliv opětovným i násobným stisknutím tlačítka SELF CLEAN.

POZNÁMKA:

1. Funkce je nedostupná při funkci SLEEP nebo časovače.
2. Při zapnutí této funkce dojde k poklesu otáček ventilátoru až k jeho zastavení.
3. Při této funkci mohou být slyšitelné zvuky tepelné roz-tažnosti vlivem vysokého. podchlazení a následně ohřátí.
4. Doba zobrazení symbolu „CL“ se může lišit na ovladači a displeji vnitřní jednotky.
5. Pokud bude venkovní teplota pod 0°C, zobrazí se chyba F25 na displeji během provozu této funkce. Toto je standardní ochrana. Vypněte jednotku a znovu zapněte po 10 sekundách do normálního provozu.
6. Nejvhodnější podmínky pro zapnutí funkce jsou 20-27°C a 35-60% RV vnitřní, 25-38 °C venkovní teplota vzduchu.
7. Funkce nebude plně funkční nebo vůbec pokud bude relativní vlhkost vzduchu nižší než 20% a také pokud bude vyšší než 70 %.
8. Tato funkce je dostupná pouze při zapojení typu single split.

Provoz

■ Funkce 56°C Steri Clean

(platí pouze pro soupravy single-split 1+1)

Pokud chcete zapnout tuto funkci tak vstupte do aplikace hOn.

Představení funkce

1.fáze - Self Clean: samočištění pro odstranění nečistot (zamrazení). Tato funkce zamrazí výparník pomocí okolní vzdušné vlhkosti a odstraní nečistoty z výparníku během odtávání. Hydrofilní povrch výměníku s menším úhlem ($\alpha \approx 5^\circ$) zvyšuje odtok vody.

2.fáze - 56 °C vysokoteplotní sterilizace: Využívá chytré snímání teploty a speciální řídicí technologii frekvence kompresoru, tak aby byla teplota výměníku vnitřní jednotky po dobu 30 minut udržována na vysoké teplotě 56 °C. Díky tomu dochází k úhynu bakterií a virů.

3.fáze - Rychlé zchlazení výparníku pro zvýšení sterilizačního efektu. Povrch je opatřen nano-částicemi stříbra, které mají antibakteriální účinnost až 99 %.

Upozornění:

1. Provoz funkce je od přibližně 60 do 80 minut.
2. Horký vzduch může vystupovat z vnitřní jednotky během této funkce resp. jejího provozu.
3. Provoz této funkce může zapříčinit změnu teploty vzduchu v místnosti.
4. Pokud je venkovní teplota vyšší než 36 °C, nemůže být tato funkce spuštěna. Namísto této funkce bude spuštěna funkce Self Clena.

■ 3-úrovňový ekologický provoz

(platí pouze pro soupravy single-split 1+1)

Funkce 3-Level-Eco je aktivní funkce pro úsporu energie, kterou lze aktivovat stisknutím tlačítka ECO na dálkovém ovladači 

). Cyklus probíhá takto: L1→L2→L3→exit.

Jedním stisknutím tlačítka ECO přejděte do režimu L1,

Stiskněte znovu tlačítko ECO v režimu L1 pro vstup do režimu L2,

Stiskněte znovu tlačítko ECO v režimu L2 pro vstup do režimu L3,

Chcete-li tuto funkci opustit, pokračujte v stisknutí tlačítka ECO v režimu L3.

Po každém stisknutí tlačítka ECO se na obrazovce dálkového ovladače a panelu klimatizace na pět sekund zobrazí L1/L2/L3 a poté se vrátí na předchozí displej.

Maximální míra úspory energie je 52% .

POZNÁMKA:

1. Po vstupu do funkce ECO se rychlost ventilátoru vnitřní jednotky upraví podle logiky úspory energie.
2. Při volbě funkce ECO může dojít ke snížení kapacity. Pokud to nespĺňuje vaše požadavky, ukončete tuto funkci.
3. Když je venkovní teplota příliš nízká nebo příliš vysoká, efekt úspory energie bude oslaben.
4. Tato funkce je k dispozici pouze pro modely 1x1 (mono) a je neplatná pro modely 1x2~1x5 (multi).
5. Míra úspory energie pochází z laboratorních srovnávacích dat mezi normálním provozem při vysoké rychlosti větru bez vybrané funkce 3-Level-Eco a provozem s touto zvolenou funkcí.

PROHLÁŠENÍ O SHODĚ

KLIMA: T1 Napájení:220-240V

CE

Veškeré modely jsou v souladu s evropskými normami:

2014/53/EU (RED) 2014/517/EU (F-GAS) 2010/30/EU (ENERGY)

2009/125/EC (ENERGY) 2006/1907/EC (REACH)

RoHS

Výrobky splňují požadavky uživatelského nařízení

2011/65/EU Evropského parlamentu a rady o omezení používání

některých nebezpečných látek v elektrických elektronických

zařízení (Nařízení EU RoHS)

VEEE

V souladu s nařízením č. 2012/19/EU Evropského parlamentu tímto

informujeme uživatele o požadavcích na likvidaci elektrických a

elektronických zařízení.

POŽADAVKY NA LIKVIDACI:



Vaše klimatizační jednotka je označeno tímto symbolem. Znamená to, že elektrické a elektronické výrobky nesmí být míchány do běžného komunálního odpadu. Nepokoušejte se demontovat systém svépomocí: demontáž klimatizační

jednotky, chladivového okruhu a likvidace oleje musí být provedena

kvalifikovaným odborníkem s platným povolením dle místní

vyhlášky, nařízení, zákonů a norem. Klimatizační jednotka musí

být umístěna do speciálních sběrných dvorů k tomu určených.

Zajištěním správné likvidace tohoto produktu napomůžete ke

zlepšení životního prostředí a k lepšímu lidskému zdraví. Pro více

informací kontaktujte instalační firmu nebo místní organizace.

Baterie musí být z ovladače vyjmuty a vloženy do příslušných

sběrných nádob dle platných norem, zákonů a vyhlášek.

Wi-Fi

-Max, síla signálu (20dBm)

-Provozní frekvence je (2400~2483.5MHz)

Dovozce - společnost :

SOKRA s.r.o je účastníkem zpětného sběru elektroodpadu.



Zpětný odběr elektrozařízení

!! Upozornění !! Dle zákona č.185/2001Sb. o odpadech, musí být každé zařízení opatřeno štítkem dovozce, které naleznete jako součást odávky zařízení.

Likvidace obalu vaší nové klimatizace

Veškeré obalové materiály na klimatizačním zařízení mohou být bez obav zlikvidovány.

Krabice může být rozbíta nebo rozřezána

na malé kousky a uložena do sběrných

nádob na papír nebo odvezena do sběrných

surovin. Plastový obal klimatizace je vyroben z

polyethylenu a polyethylenová pěna neobsahuje chlór.

Všechny druhotné suroviny mohou být odevzdány do sběrných surovin k dalšímu zpracování. Dovozce – společnost: SOKRA s.r.o je účastníkem sdruženého plnění EKO-KOM-obaly.



DŮLEŽITÉ INFORMACE TÝKAJÍCÍ SE POUŽITÉHO CHLADIVA

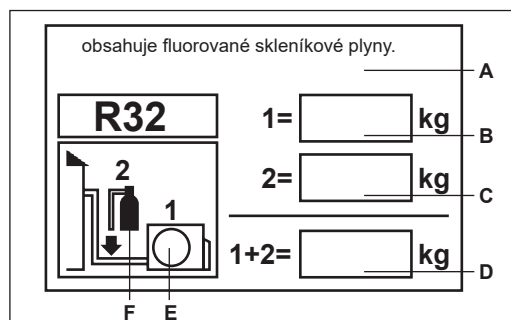

Tento produkt obsahuje fluorované skleníkové plyny. Nevypouštějte je do atmosféry!

Typ chladiva : R32

Hodnota GWP * : 675

GWP=potenciál globálního oteplování

Vyplňte nesmazatelným popisem na štítek, který je dodáván společně s výrobkem.

- 1 množství předplněného chladiva z výroby
- 2 množství chladiva doplněného při instalaci
- 1+2 celkové množství chladiva v okruhu

Vyplněný štítek musí být vylepen na jednotce v blízkosti uzavíracích ventilů chladiva (nejlépe uvnitř krytu připojovacích ventilů).

A obsahuje fluorované skleníkové plyny.

B množství předplněného chladiva z výroby

C množství chladiva doplněného při instalaci

D celkové množství chladiva v okruhu

E venkovní jednotka

F nádoba chladiva a potrubí pro doplnění chladiva

Instalace vnitřní jednotky

Nezbytné nářadí pro instalaci

- Šroubováky
- Štípačky
- Pilka na železo
- Pilka na železo
- Klíč (17, 19 and 26mm)
- Detektor úniku chladiva nebo mýdlový roztok
- Momentový klíč (17mm, 22mm, 26mm)
- Řezačku potrubí
- Kalíškovač
- Nůž
- Metr pásmo
- Vykrušovák, vodováha

Napájení

- Před připojením napájení do jednotky se vždy přesvědčete multimetrem že je napájení v pořádku a v souladu s požadavkem 220V/1f/50Hz.
- Typ napájení je vždy uveden také na štítku jednotky.
- Napájení by mělo být opatřeno samostaným jisticím prvem a být samostané.
- V případě, kdy dodávaný napájecí kabel není dostatečně dlouhý, nikdy jej nezkracujte ale použijte nový s odpovídající vzdáleností.

Výběr instalačního místa

- Instalační místo by mělo být pevné, bez možností přenášení vybrací a bez možnosti poškození okolními vlivy.
- Instalační místo nesmí být nikterak ovlivňováno okolními vlivy jako teplo, chlad, vlhko, elektromagnetické záření apod.
- Z instalačního místa musí být co nejjednodušší odvod kondenzátu pokud možno gravitační metodou do venkovního prostředí.
- Distribuce vzduchu by z takového místa měla být snadná.
- Místo s optimálním dosahem / připojením napájení jednotky.
- Selecteer een plek op meer dan 1m afstand tot televisies, radio's, draadloze apparaten en TL-lampen.
- Instalační místo nesmí být v žádném případě ovlivňováno elektromagnetickým zářením od TV, nebo signálem od Wifi, fluoreskující lampou apod.

Vyobrazení instalační pozice vnitřní jednotky

Systém obsahuje chladivo R32, minimální délka Cu potrubí 2,5m.

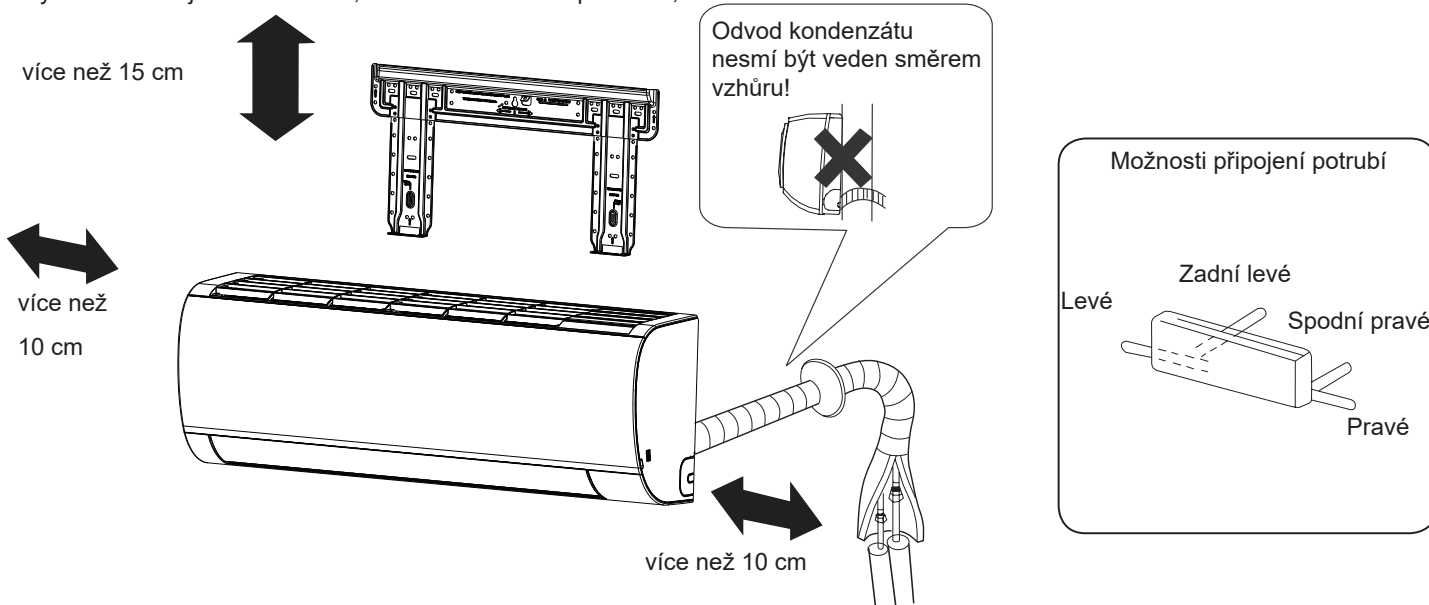

Vzdálenost mezi jednotkou a podlahou (převýšení) by měla být větší než 2 m.

Vždy zkontrolujte zakoupený model jednotky.

Výše uvedený obrázek je ilustrativní.

Instalace vnitřní jednotky

1 Upevnění montážního plechu na stěnu

Upevnění montážního plechu

1. Montážní plech by měl být upevněn na pevné stěně, ve vodorovné poloze. Nejprve plech podržte na požadovaném místě a upevněte jej jedním / dvěma šroubem(y).
2. Pomocí vodováhy znovu zkontrolujte zda-li je plech přesně ve vodorovné poloze. Jakmile plech do této polohy upravíte pevně plech připevněte na zeď pomocí vhodných šroubů / vrutů apod.
3. Pomocí metru si odměřte střed otvoru pro potrubní vedení viz rozměry na obr. níže.

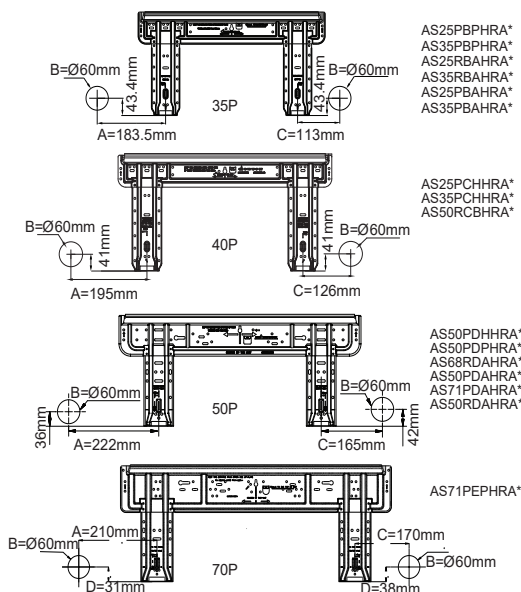

[Levé • Levé-zadní vedení]

- V případě připojení potrubí z levé strany nejprve nožem opatrně odstraňte z jednotky plastový kryt prostupu do jednotky (levý)
 - V případě levého-zadního vedení je nutné nejprve opatrně ohnout potrubí jednotky do požadované polohy max. do polohy označené na tepelné izolaci.
1. Vložte potrubí kondenzátu do tepelné izolace ve vnitřní jednotce.
 2. Vložte kabel pro napájení a komunikaci od venkovní jednotky ze zadu do vnitřní jednotky a protáhněte jej ke svorkovnici a zapojte.
 3. Pro připojení Cu potrubí použijte vhodné těsnící materiály na dosedací plochy obou potrubí a pod matici a potrubí upevněte. Potrubí pevně dotáhněte a opatřete tepelnou izolací!

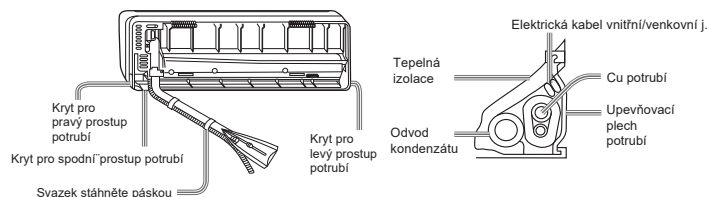

- Elektrický kabel musí být pevně upevněn k celému potrubnímu vedení, tak aby jej nebylo možné vytáhnout.

[Jiný směr připojení vedení]

- Pokud máte jiný než standardní směr vedení propojení. Odstraňte příslušnou plastovou krytu prostupu pro potrubí do jednotky a potrubí vnitřní jednotky opatrně ohněte dle zásad do požadované polohy.
- Vždy nejprve upevněte kabel mezi vnitřní a venkovní jednotkou a následně ostatní periferie a vše důsledně upevněte a opatřete tepelnou izolací.

Upevnění jednotky

- Vnitřní jednotku umístěte na horní závěsné úchyty montážního plechu. Ujistěte se, že jednotka je upevněná správně.
- Pro upevnění vnitřní jednotky na montážní plech je nejprve nutné jí nadzvednout a následně zacvaknout směrem dolů na plech.

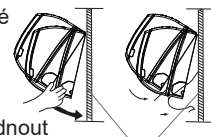

Odejmutí jednotky

- Pro odejmutí jednotky z plechu, je postup opačný než při upevnění a to tak, že jednotku nadzvihnete a pohybem viz níže jí odtáhnete od plechu a následně zvednete z horních úhytů.

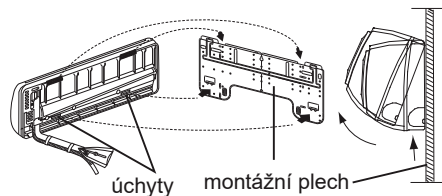

2 Tvorba otvoru pro potrubní vedení

- Vytvořte otvor (díru) ve stěně o průměru 60 mm viz nákres se spádem ven
- Po tvorbě otvoru umístěte plastový kryt prostupu, který je součástí balení

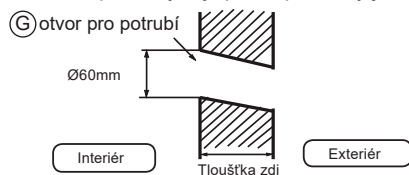

3 Instalace vnitřní jednotky

Vedení potrubí

[Zadní vedení]

- Umístěte a natáhněte potrubí včetně kabelů a odvodu kondenzátu a pevně tento svazek stáhněte vhodnou páskou

4

Elektrické zapojení kabelu

Odstranění krytu svorkovnice

- V pravém spodním rohu vnitřní jednotky je umístěn plastový pohledový kryt, který odejměte a následně musíte odejmout kryt svorkovnice. Celkem vše dva šrouby.

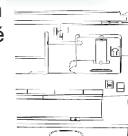

Připojení kabelu po instalaci vnitřní jednotky

1. Kabely protáhněte s potrubím do jednotky ze zadní strany.
2. Respektive kabel je připravený na místě budoucí instalace jednotky

Připojení kabelu před instalací vnitřní jednotky

- Kabel přivedený po potrubí protáhněte připraveným prostorem ke svorkovnici.
- Povolte šrouby na svorkovnici a kabel řádně upevněte dle uvedených barev, popisů a schématu níže.
- Kabel po kabelu (vodič kabelu) volně zatáhněte a zkontrolujte tak jejich řádné upevnění ve svorkovnici.
- Po kontrole řádného upevnění vždy zavřete a přišroubujte kryt svorkovnice vč. pohledového plastu.

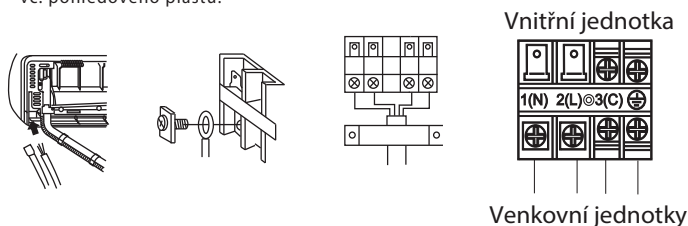

Pozn.:

Před zapojením kabelu a jeho oživení se 100 % ujistěte, že máte kabely správně zapojené v souladu s předpisy a zapojení je stejné na venkovní jednotce, na vnitřní jednotce i na hlavním přívodu. V opačném případě může dojít i k poškození zařízení.

Specifikace kabelu	$\geq 4G 1,0 \text{ mm}^2$
--------------------	----------------------------

1. Pokud je používána dodávaná zástrčka na konci kabelu u jednotky a dojde k jejímu poškození je nutné jí vyměnit odpovědným pracovníkem typ: H 07 RN-F.
2. Na elektronické desce je pojistka. Pokud je pojistka poškozená vyměňte jí za novou T. 3. 15A/250VAC (vnitřní)
3. Veškeré kabelové provedení musí být v souladu s normami.
4. Po zapojení a instalaci musí být vždy snadno přístupné vypnutí napájení k zařízení.
5. Vždy musí být instalován jistič. Jistič musí být 2 pólový se vzdáleností mezi kontakty více než 3 mm-

5 Instalace napájení

- Napájení musí být samostatné pro klimatizační jednotku.
- V případě, že bude jednotka instalována ve vlhkém prostředí instalujte vždy proudový chránič na přívod jednotky.
- Napájení jednotky musí být vždy osazeno odpovídajícím jističím prvkem.

6 Instalace potrubí

- Zkracování potrubí musí být provedeno řezačkou a veškeré ořepky musí být odstraněny.
- Následně je nutné srazit hrany, osadit matici a provést šroubovaný spoj.
- Min. délka propojovacího potrubí mezi vnitřní a venkovní jednotkou je 2m!

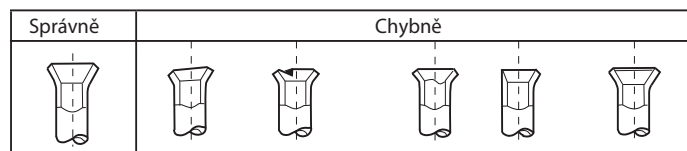

7 Odvod kondenzátu

- Instalace odvodu kondenzátu musí být jednoduchá, se spádem.
- Nikdy neinstalujte odvod kondenzátu viz obr. níže.

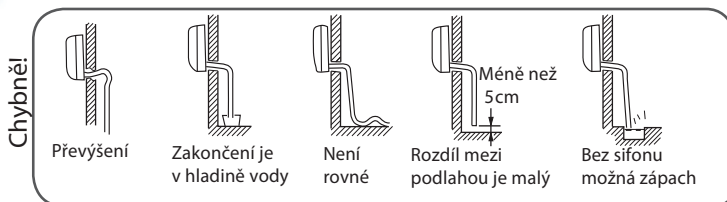

- Po instalaci odvodu kondenzátu vždy nejdříve čistou vodu vyzkoušejte jeho funkčnost a těsnost.
- Pokud je potrubí odvodu kondenzátu vedeno v místnosti, vždy jej opatřete tepelnou izolací pro zamezení vzniku kondenzace vodní páry.

8 Chybové hlášky

Chybová hláška	Popis chyby	Možná příčina
E1	Chyba teplotního čidla vnitřního vzd.	Chybně zapojené / nezapojené Poškozené čidlo
E2	Chyba teplotního čidla výměníku	
E4	Chyba EEPROM vnitřní jednotky	Chyba čtení EEPROM Poškozená EEPROM Poškozená el. deska
E7	Chyba komunikace mezi vnitřní a venkovní jednotkou	Chybně zapojení kabelů mezi vnitřní a venkovní jednotkou Poškozená el. deska
E14	Chyba ventilátoru vnitřní jednotkou	Poškozený motor ventilátoru Chybně zapojený/nezapojený konektor na el. desce Poškozená el. deska

9 Kontrola instalace a provozní test

- Před předáním jednotky vždy důkladně informujte zákazníka jak ovládat klimatizační jednotkou.







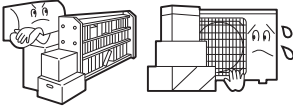

Kontrolní body testu

Označte jednotlivé body níže

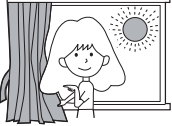
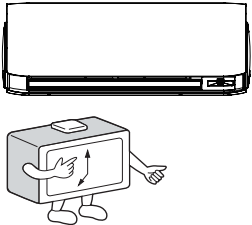
- Kontrola úniku chladiva potrubní vedením
- Připojení potrubí je opatřeno tepelnou izolací?
- Propojovací kabel je správně upevněný ve svorkovnici vnitřní a venkovní jednotky bez možnosti vypadnutí?
- Napájecí kabel venkovní jednotky je řádně upevněn a zapojen?
- Je správně instalovaný odvod kondenzátu bez úniků?
- Je zapojené zemění jednotky? (vodič)
- Je vnitřní jednotka bezpečně a řádně upevněna?
- Je napětí v napájecím kabelu v odpovídajícím rozmezí?
- Je při provozu slyšet nadměrný hluk?
- Displej jednotky normálně svítí?
- Je výkon chlazení a vytápění dle standardů? Sací tlak / výp. teplota?
- Je regulace jednotky dle nastavené a aktuální teploty v místnosti normální?

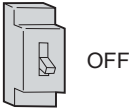
Údržba

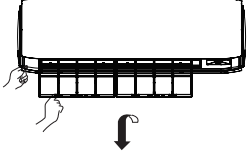
Chytré používání klimatizační jednotky

<p>Vždy nastavte správnou teplotu v místnosti</p> 	<p>Nikdy nezakrývejte vstup / výstup vzduchu jednotky</p> 	<p>Dálkový ovladač</p>  <p>Nepoužívejte vodu ani vlhčené ubrousky pro čištění ovladače.</p>	<p>Vnitřní strana jednotky</p>  <p>Pro očištění jednotky použijte měkký vlhký hadřík. Při silném znečištění použijte vodu s neutrálním detergentem.</p>
<p>Během provozu jednotky uzavřete okna a dveře a snižte přímé sluneční záření</p> 	<p>Využívejte časovač</p> 	<p>Toto nepoužívejte pro čištění!</p>  <p>K čištění zařízení nepoužívejte žádné chemikálie ani chemicky ošetřené utěrky. K čištění zařízení nepoužívejte benzen, ředidla, lešticí prášky ani jiná rozpouštědla. Mohou způsobit popraskání nebo deformaci plastových povrchů.</p> <p>Teplá voda více jak 40 °C může zapříčinit zbarvení barevnosti plastů</p>	
<p>Pokud jednotka není dlouhodobě v činnosti vypněte napájení</p> 	<p>Využívejte směrové lamely</p> 	<p>Čištění vzduchového filtru</p> <ol style="list-style-type: none">1 Otevřete přední panel jednotky2 Otevřete panel rukou a při tom jej přidržujte a podepřete3 Vyjměte filtr4 Vyčistěte filtr5 Umístěte filtr6 Odejměte podpěru panelu.7 Řádně zavřete přední panel jednotky  <p>1x za 14 dní</p> 	

Upozornění

⚠ VAROVÁNÍ

Instalace zařízení musí být provedena autorizovanou a oprávněnou osobou. Nikdy se nepokoušejte instalovat zařízení svépomocí! Můžete tak zařízení poškodit, zranit se a také porušit platnou legislativu. Současně nebude uznána záruka. Pro zajištění platnosti záruky, je nutné min. 2x ročně provádět odborný servis certifikovanou osobu.

⚠ VAROVÁNÍ

Pokud se vyskytne jakékoliv nestandardní chování nebo například je cítit zápach spáleniny, okamžitě vypněte napájení, nepoužívejte a volejte servis.

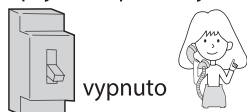

! NUTNÉ DODRŽOVAT

Vždy používejte samostatné jištění.

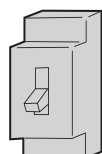

Zkontrolujte funkčnost odvodu kondenzátu.

! NUTNÉ DODRŽOVAT

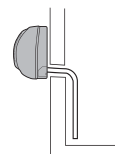

V případě využití zástrčky, jí vždy zasuněte celou do zdířky.



! NUTNÉ DODRŽOVAT

Použijte správné napětí napájení!



! NUTNÉ DODRŽOVAT

1. Nepoužívejte nikdy prodlužovaný napájecí kabel.
2. Nikdy neinstalujte jednotku v prostředí, ve kterém hrozí únik výbušných plynů.
3. Nikdy nevystavujte jednotku přílišnému tepelnému záření.

⊘ ZAKÁZÁNO

Nikdy nesmotávejte napájecí kabel.



⊘ ZAKÁZÁNO

Nikdy nepoužívejte zařízení pokud je poškozený napájecí kabel.

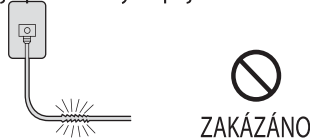

⊘ ZAKÁZÁNO

Nikdy nevkládejte žádné objekty do výstupu nebo sání vzduchu.



⊘ ZAKÁZÁNO

Nikdy nezapínáte a nevypínáte jednotku metodou vypínání napájení.

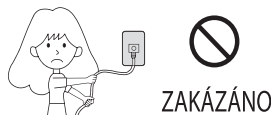

⊘ ZAKÁZÁNO

Nesměřujte proud vzduchu na osoby a speciálně na malé děti.



⊘ ZAKÁZÁNO

Nesnažte se jednotku opravit svépomocí.

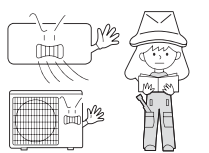

Jednotka musí být vždy uzemněna!

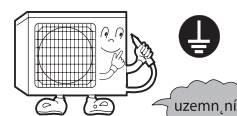

⚠ VAROVÁNÍ

Zařízení není určeno k chlazení potravin, potravinových skladů, uměleckých děl, přesných výrobních zařízení atp.



⊘ ZAKÁZÁNO

Dle potřeby, pravidelně větrejte a především pak, pokud je v provozu další plynový spotřebič.

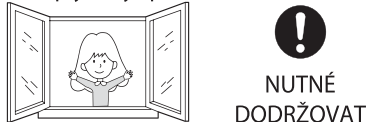

! NUTNÉ DODRŽOVAT

Nespínejte jednotku / napájení pokud máte vlhké ruce.

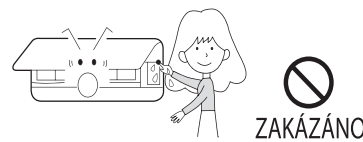

⊘ ZAKÁZÁNO

Neinstalujte jednotku v blízkosti zdroje velkého tepla jako krby, hořáky atp.



⊘ ZAKÁZÁNO

Neinstalujte jednotku na nestabilní podpěry.



⊘ ZAKÁZÁNO

Nestříkejte vodu na vnitřní ani venkovní jednotku.



⊘ ZAKÁZÁNO

Nevystavujte zvířata ani rostliny přímému vlivu klimatizační jednotky.



⊘ ZAKÁZÁNO

Nepokládejte žádné objekty na klimatizační jednotku.



⊘ ZAKÁZÁNO





Nepokládejte na jednotku objekty obsahující vodu!



⊘ ZAKÁZÁNO

Chybové stavy

Před zavoláním servisu se nejprve ujistěte

	Stav	Důvod nebo body ke kontrole
Standardní kontrola	Systém ihned nezapíná 	<ul style="list-style-type: none"> Pro ochranu jednotky je po jejím vypnutí časová prodleva před dalším startem 3 minuty. Vždy se systém spustí po opětovném zapnutí až po 3 minutách od zapnutí napájení anebo po přepnutí módu.
	Nestandardní hluk 	<ul style="list-style-type: none"> Během provozu anebo po vypnutí jednotky může být slyšitelný zvuk průtoku chladiva v potrubí. První 2-3 minuty po sepnutí systému je zvuk patrnější Během provozu může být slyšitelný (občas) zvuk praskání, který je způsoben roztažností opláštění jednotky. Pokud je při provozu výrazně slyšitelný hluk proudění vzduchu, je pravděpodobně velmi znečištěný filtr.
	Je cítit zápach	<ul style="list-style-type: none"> Toto je zapříčiněno vlivem cirkulace zápchů z vnitřního prostředí, jako je kouř atp.
	Vystupuje pára / mlha z jednotky 	<ul style="list-style-type: none"> Při provozu chlazení a odvlhčování může z jednotky vystupovat mlha. To je zapříčiněno okamžitým rychlým podchlazením vzduchu
	Není možné měnit otáčky ventilátoru při odvlhčování	<ul style="list-style-type: none"> Pokud v režimu odvlhčování klesne vnitřní teplota vzduchu o 2°C oproti nastavené, jednotka bude pracovat s nejnižšími otáčkami ventilátoru.
Různé		<ul style="list-style-type: none"> Je zapnuté napájení? Je na jednotce chybová hláška? Není poškozena pojistka?
	Málo chladí 	<ul style="list-style-type: none"> Není špinavý filtr vzduchu? Běžně by měl být čištěn každých 14 dní provozu. Není překážka mezi sáním a výfukem vzduchu z jednotky? Je správně nastavena teplota? Nejsou otevřeny dveře nebo okna z místnosti? Není vyšší tepelná zátěž prostoru v porovnání s výkonem instalované jednotky? Pokud panují extrémní podmínky zatáhněte závěsy nebo rolety pro snížení tepelné zátěže.

Upozornění

o Záruku je možno uplatnit na vady vzniklé ve výrobě a vady materiálu. Po dobu trvání záruky je dodání originálních náhradních dílů bezplatné. O dobu provádění záruční opravy se záruka prodlužuje. Případnou reklamaci lze uplatnit pouze na základě řádně vyplněného reklamačního listu.

Záruka se nevztahuje na pohledové vady vzniklé provozem, užíváním a jiný mechanickým poškozením. Dále na vady vzniklé nesprávnou a nedbalou instalací, neschválenými úpravami, nesprávným užíváním nebo podmínkami provozu v rozporu s údaji o zařízení a platnými normami v EU a uvedenými v návodu k instalaci, provozu a údržbě. Uživatel je povinen provádět údržbu zařízení dle návodu a potřeby vyplývající z charakteru prostředí a užívání. Minimálně jedenkrát do 6 měsíců provést prokazatelnou servisní prohlídku a servis odbornou firmou.

Výrobce a prodejce neodpovídají za poškození zařízení a zdraví, či jiné škody vzniklé neodbornou manipulací, instalací, nesprávným užíváním, provozem, dopravou, změnou místa instalace a způsobené vyšší mocí. Ostatní náležitosti se řídí právním řádem ČR a všeobecnými obchodními podmínkami společnosti Sokra, s.r.o.

Specifikace

o Chladivový okruh je zabezpečen proti únikům.

Zařízení se smí používat za následujících podmínek

1. Rozsah provozních teplot

Chlazení	Interiér	Maximum: D.B/W.B 35°C/24°C Minimum: D.B/W.B 21°C/15°C
	Exteriér	Maximum: D.B/W.B 43°C/26°C Minimum: D.B -20°C
Vytápění	Interiér	Maximum: D.B 27°C Minimum: D.B 10°C
	Exteriér	Maximum: D.B/W.B 24°C/18°C Minimum: D.B -20°C Minimum: D.B -30°C (pouze pro severskou jednotku)

2. Poškozený napájecí kabel musí být opraven pouze autorizovanou osobou.

3. Pokud je poškozena pojistka vnitřní elektronické desky vyměňte ji Typ je T 3.15A/ 250V Pokud je poškozena pojistka venkovní elektronické desky vyměňte ji: T25A/250V

4. Kabelové zapojení je provedeno v souladu s platnými normami.

5. Jistič zařízení je snadno kdykoliv přístupný.

6. Použité baterie jsou řádně odevzdány na sběrné místo.

7. Zařízení není používáno dětmi nebo osobami s duševní poruchou a nezpůsobilými osobami.

8. Při používání dětmi, musí být pod dohledem dospělé osoby a děti si nesmí se zařízením hrát.

9. Při použití napájení ze zástrčky, vždy použijte odpovídající typ.

10. Prvky / součásti napájení musí být s atesty pro lokální použití.

11. Vždy nejprve vypněte jednotku, sečkejte 30 s a následně vypněte napájení

Adresa: Bečovská 1273/1, 104 00 Praha - Uhřetěves

Kontakty: TEL: +420 272 088 370

Internet: www.haier-klimatizace.cz

此框内由厂家印说明书专用号一维码(厂家生成)，宽51*高12mm。此绿框仅用于定位，实际印刷时删掉。

0011532501

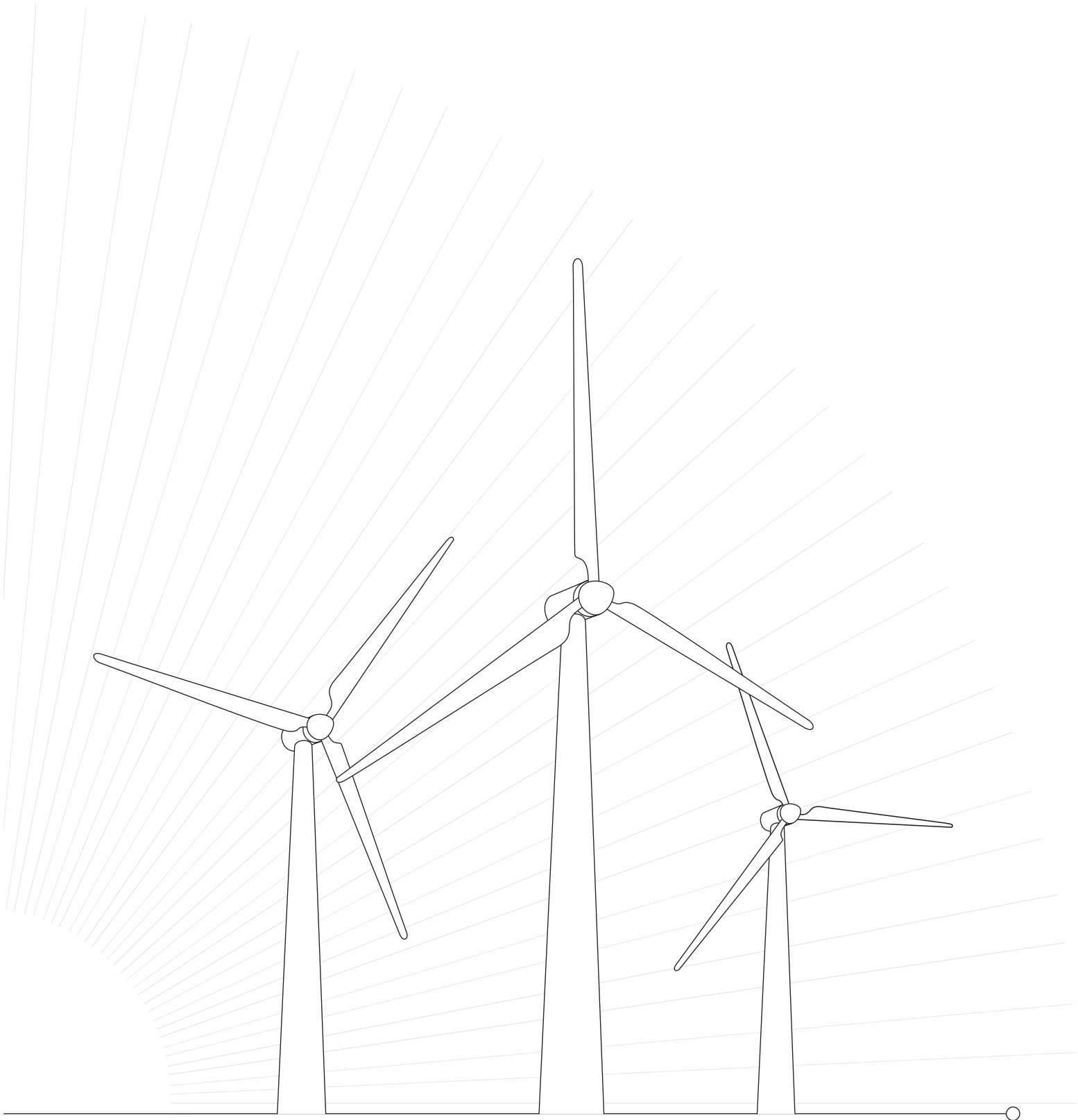

Address: Haier Industrial Park, Haier Road, Hi-Technology Zone,
Qingdao City, Shandong Province, P.R. China
Contacts: TEL +86-532-8893-7937
Website: www.haierhvac.eu