

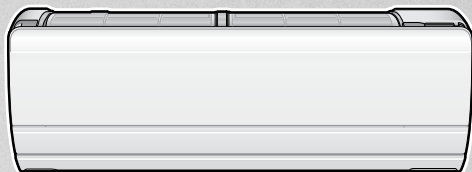

DAIKIN SOBNI KLIMA-UREĐAJ

# PRIRUČNIK ZA RUKOVANJE

*INVERTER*



## MODELI

---

FTXZ25NV1B

FTXZ35NV1B

FTXZ50NV1B

# SADRŽAJ

## Prije puštanja u rad

|   |   |
|---|---|
| Mjere opreza .....  | 3 |
| Nazivi i funkcije dijelova .....                            | 5 |
| Priprema prije uporabe.....                                 | 9 |
| ◆ Za umetanje baterija   ◆ Podešavanje sata                 |   |
| ◆ Podešavanje mjesta gdje je instalirana unutarnja jedinica |   |

## Osnovni način rada

|   |    |
|---|----|
| Podešavanje načina rada.....  | 11 |
| ◆ AUTO postupak   ◆ HLAĐENJE   ◆ Upravljanje "SARARA" SUŠENJEM                        |    |
| ◆ Upravljanje SUHIM HLAĐENJEM   ◆ Upravljanje GRIJANJEM                               |    |
| ◆ Upravljanje "URURU" OVLAŽIVANJEM   ◆ Način rada VLAŽNO GRIJANJE   ◆ SAMO VENTILATOR |    |
| Za podešavanje strujanja zraka .....  | 13 |
| ◆ Za podešavanje brzine strujanja zraka   ◆ Za podešavanje vlažnosti                  |    |

## Korisne funkcije

|   |    |
|---|----|
| Za razuman rad uporabom osjetnika.....                          | 16 |
| ◆ 3 Polje INTELLIGENT EYE postupak   ◆ AUTO OFF postupak        |    |
| Korištenje vremenskog programatora (timer).....                 | 17 |
| ◆ Programiranje UKLJUČIVANJA/ISKLJUČIVANJA                      |    |
| ◆ Funkcija ODBROJAVANJE DO ISKLJUČIVANJA                        |    |
| Da se zajamči udoban san .....                                  | 19 |
| ◆ Funkcija COMFORT SLEEP TIMER                                  |    |
| Da se zajamči veliki kapacitet grijanja kada se probudite ..... | 21 |
| ◆ Programirano brzo grijanje QUICK HEATING TIMER                |    |
| Za povećanje jačine hlađenja ili grijanja.....                  | 23 |
| ◆ POWERFUL način rada   |    |

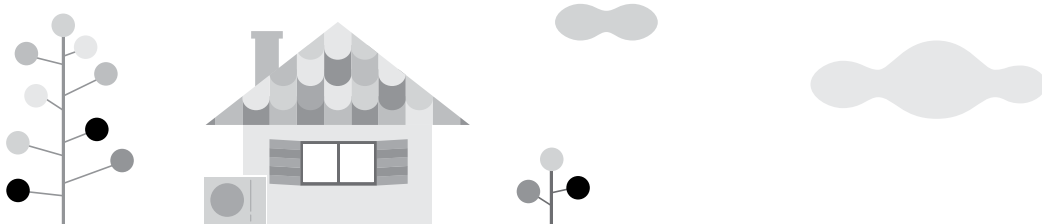

## Preporuke za štednju energije

- A. Prekrijte prozore žaluzinama ili zavjesama.**  
Sprječavanje ulaska sunčevog svjetla i zraka izvana povećava učinak hlađenja/grijanja.
- B. Nemojte prostoriju rashlađivati suviše.**  
Podešavanje temperature na umjerenu razinu pomaže u štednji energije.
- Preporuka za podešavanje temperature
    - Za hlađenje: 26-28°C
    - Za grijanje: 20-24°C
- C. Čistite filter za zrak.**  
Začepljeni filteri za zrak uzrok su nedjelotvornog rada i gubitka energije. Kada je omogućeno automatsko čišćenje filtera (AUTO CLEANING FILTER), klima-uređaj periodički čisti filter. Učinkovit rad je dostupan u bilo koje doba bez vođenja brige o nečistoći. ► **Stranica 28**

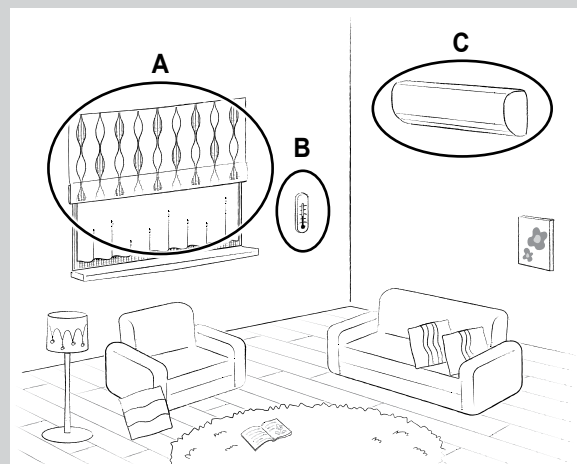

|  |    |
|--|----|
| Za pročišćavanje zraka u prostoriji.....                       | 24 |
| ◆ Postupak PROČIŠĆAVANJE ZRAKA IZBOJNIKOM                      |    |
| ◆ Postupak PROVJETRANJE SVJEŽIM ZRAKOM                         |    |
| Skrb o ekološkoj uporabi uređaja .....                         | 25 |
| ◆ ECONO rad   ◆ OUTDOOR UNIT QUIET - tihi rad vanjske jedinice |    |
| Da bi klima-uređaj bio čist .....                              | 27 |
| ◆ Postupak ZAŠTITE OD PLIJESNI   ◆ Postupak ČIŠĆENJA FILTRA    |    |
| Da biste znali stanje vaše prostorije i klima-uređaja .....    | 30 |
| ◆ INFORMACIJA  |    |
| Za mijenjanje podrazumijevanih postavki.....                   | 31 |
| ◆ Postavke izbornika   |    |

## Čišćenje

|   |    |
|---|----|
| Čišćenje (za osoblje servisa).....  | 35 |
| < Kada indikator vremenskog programatora (TIMER) trepće ili jedanput u sezoni > ..... | 36 |
| < Kada trepće indikator MOLD PROOF / CLEANING FILTER (zeleno) > .....                 | 37 |

## U slučaju potrebe

|   |    |
|---|----|
| Kada indikator rada (zeleno) trepće .....     | 40 |
| ČESTA PITANJA .....                           | 41 |
| Otklanjanje smetnji (za osoblje servisa)..... | 42 |



Engleski tekst je originalna uputa.  
Ostali jezici su prijevodi originalne upute.

### Savjeti za vašu udobnost

#### Osjetnik INTELLIGENT EYE

Kada se koristi osjetnik INTELLIGENT EYE, on detektira kretanje osoba i podešava rad i smjer strujanja zraka.

Želite li usmjeriti strujanje zraka od sebe?

Želite li smanjiti potrošnju struje u prostoriji u kojoj nema nikoga?

Osjetnik će surađivati s vama. ► **Stranica 15, 16**



#### IZBOJNIK

Izbojnik razbija plijesni i alergene.

On održava čisti zrak u prostoriji i unutar klima-uređaja da bi prostor bio udoban.

► **Stranica 24**

Prije puštanja u rad

Osnovni način rada

Korisne funkcije

Čišćenje

U slučaju potrebe



# Mjere opreza

|   |  |   |  |
|---|--|---|--|
|  | Ovaj priručnik pročitajte pažljivo prije postavljanja uređaja. |  | Ovaj uređaj je napunjen sredstvom R32. |
|---|--|---|--|

- Ovaj priručnik držite na mjestu gdje će korisniku biti lako dostupan.
- Dolje opisane sigurnosne mjere označene su kao UPOZORENJE i OPREZ. Oboje sadrže važne podatke koji se odnose na sigurnost. Obavezno se pridržavajte svih mjera predostrožnosti.

 **UPOZORENJE**..... **Propust u pravilnom pridržavanju ovih uputa može prouzročiti tjelesne ozljede ili opasnost po život.**

 **OPREZ**..... **Propust u pravilnom pridržavanju ovih uputa može prouzročiti oštećenje imovine ili tjelesne ozljede, koje u pojedinim okolnostima mogu biti teške.**

|  |   |   |
|--|---|---|
|  Nikada ne pokušavajte. |  Obavezno se pridržavajte uputa. |  Svakako uspostavite uzemljenje. |
|--|---|---|

- Nakon čitanja spremite ovaj priručnik na prikladno mjesto kako bi ga mogli koristiti kad god zatreba. Također, ako se oprema prenosi na novog korisnika, svakako novom korisniku predajte i ovaj Priručnik.

## UPOZORENJE

-  Nemojte koristiti nikakva sredstva za ubrzavanje odleđivanja ili čišćenje, osim onih koje je preporučio proizvođač.
- Uređaj mora biti pohranjen u prostoriji u kojoj nema stalno uključenih izvora paljenja (na primjer: otvoreni plamen, uključeni plinski uređaj ili uključeni električni grijač).
- Nemojte probušiti ili spaliti.
- Imajte na umu da rashladna sredstva mogu biti bez mirisa.
- Uređaj se mora instalirati, puštati u rad i pohranjivati u prostoriji s površinom poda većom od 1,8 m<sup>2</sup>.
- Da biste izbjegli požar, eksploziju ili povredu, ne pokrećite uređaj kada može nanijeti štetu, što uključuje otkrivanje zapaljivih i korozivnih plinova u blizini jedinice.
- Imajte na umu da duže, izravno izlaganje hladnom ili toplom raku iz klima uređaja, ili prehladnom odnosno pretoplom zraku može biti štetno za Vaše zdravlje.
- Ne stavljajte prste, šipke ili druge predmete u ulazne ili izlazne ispuhe. Pri dodiru s lopaticama ventilatora klima uređaja, koje se brzo vrte može doći do kvara, oštećenja proizvoda ili ozljeda.
- Ne pokušavajte popravljati, rastavljati ili prepravljati klima uređaj jer to može uzrokovati procurivanje, električni udar ili požar.
- Nikada ne ostavljajte spremnik sa zapaljivim raspršivačem u blizini klima uređaja jer to može izazvati požar.
- Kod instaliranja, premještanja ili popravaka nemojte koristiti druga rashladna sredstva osim onog navedenog na vanjskoj jedinici (R32). Korištenje drugog rashladnog sredstva može uzrokovati kvarove ili oštećenja uređaja i tjelesne ozljede.
- Da se izbjegnu strujni udari nemojte raditi s mokrim rukama.

-  Čuvajte se požara u slučaju istjecanja rashladnog sredstva. Ako klima uređaj ne radi pravilno, npr. ne stvara hladan ili topao zrak, uzrok može biti u tome da negdje propušta rashladno sredstvo. Za pomoć se obratite svom dobavljaču. Rashladno sredstvo koje se upotrebljava u klima uređaju je sigurno i normalno ne procuruje. Međutim, u slučaju procurivanja, dodir s plamenikom, grijačem ili štednjakom može dovesti do stvaranja štetnog plina. Nemojte upotrebljavati klima uređaj dok stručni serviser ne potvrdi da je popravljen dio iz kojeg je curilo rashladno sredstvo.
- Ne pokušavajte sami instalirati ili popraviti klima uređaj. Nepravilno postavljanje može dovesti do procurivanja vode, udara struje ili požara. Molimo obratite se svom lokalnom dobavljaču ili stručnom serviseru da obavi radove na postavljanju i održavanju.
- Kada kod klima uređaja dođe do neispravnosti (miris paljevine itd.), isključite napajanje jedinice i obratite se trgovcu kod kojeg ste kupili klima uređaj. Nastavak rada u takvim uvjetima može za posljedicu imati kvar, udare struje ili požar.
- Svakako ugradite zaštitnu strujnu sklopku - FID. Nepostavljanje strujne zaštitne sklopke može prouzročiti strujne udare ili požar.

-  Obavezno uzemljite klima uređaj. Nemojte uzemljivati uređaj na cijevi komunalija, gromobransku instalaciju ili uzemljenje telefona. Nepotpuno uzemljenje može prouzročiti strujne udare.

## OPREZ

-  Ne koristite klima uređaj za druge namjene osim onih kojima je namijenjen. Ne upotrebljavajte klima uređaj za hlađenje preciznih instrumenata, hrane, biljaka, životinja ili za umjetničke radove jer to može štetno djelovati na učinkovitost, kakvoću i trajnost dotičnih predmeta.
- Nemojte izlagati biljke ili životinje izravnom strujanju zraka iz klima uređaja jer to može imati štetne posljedice.



- Uređaje s otvorenim plamenom nemojte postavljati tako da budu izloženi strujanju zraka iz jedinice jer to može pogoršati sagorijevanje plamenika.
- Nemojte blokirati otvore za ulaz i izlaz zraka. Zapriječen protok zraka može za posljedicu imati oslabljen rad ili poteškoće.
- Nemojte sjediti na unutarnjem ili vanjskom uređaju, stavljati stvari na uređaje ili vući uređaj. To može prouzročiti nezgode poput pada ili prevrtanja, rezultat čega je povreda, kvar ili oštećenje proizvoda.
- Nemojte stavljati predmete koji bi mogli biti mokri neposredno ispod unutrašnje ili vanjske jedinice. Pod određenim uvjetima, kondenzacija na glavnoj jedinici ili rashladnim cijevima, nečistoća filtra za zrak ili začepljenje odvoda mogu uzrokovati kapanje i naškoditi predmetima koji se nalaze ispod.
- Nakon duže upotrebe, provjerite da li ima oštećenja na postolju ili učvršćenjima uređaja. Ako se oštećenja ostave, uređaj može pasti i prouzročiti ozljede.
- Da se izbjegnju ozljede, ne dodirujte otvor za izlaz zraka ni aluminijske lopatice na vanjskoj unutarnjoj ili jedinici.
- Uređaj nije namijenjen da ga bez nadzora upotrebljavaju djeca ili nesposobne osobe. Može doći do oštećenja tjelesnih funkcija i narušavanja zdravlja.
- Mala djeca trebaju biti pod nadzorom kako se ne bi igrala uređajem ili njegovim daljinskim upravljačem. Dijete može slučajnim nepažljivim rukovanjem prouzročiti oštećenja tjelesnih funkcija i narušavanje zdravlja.
- Izbjegavajte udarce po unutarnjoj i vanjskoj jedinici jer inače može doći do oštećenja uređaja.
- Nemojte ostavljati zapaljive predmete, kao što su sprejevi, na manje od 1 m od izlaza zraka. Te posude mogu eksplodirati od toplog zraka iz vanjske ili unutarnje jedinice.
- Ne dopustite kućnim ljubimcima da se pomokre na klima-uređaj. Mokrenje po klima-uređaju može dovesti do udara struje ili požara.
- Ne perite klima uređaj vodom jer to može uzrokovati električni udar ili požar.
- Ne ostavljajte posude s vodom (vaze s cvijećem, itd.) na uređaju, jer to može dovesti do električnog udara ili požara.



- Da biste izbjegli smanjenje kisika, ako se klima uređaj upotrebljava zajedno sa uređajima s gorionikom, pazite na dostatno prozračivanje prostorije.
- Prije čišćenja obavezno zaustavite rad uređaja, isključite sklopku ili izvucite kabel za napajanje. U protivnom, može doći do udara struje što će uzrokovati povredu.
- Nemojte priključivati klima uređaj na izvor napajanja drukčiji od navedenog. Napajanje koje nije u skladu s navedenim može izazvati udar struje, požar ili pregrijavanje rednih stezaljki.
- Prilagodite cijev za kondenzat kako biste osigurali slobodnu odvodnju. Loša drenaža može prouzročiti vlaženje objekta, pokućstva itd.
- Ne postavljajte objekte u neposrednu blizinu vanjske jedinice i ne dopustite nakupljanje lišća ili drugih nečistoća oko jedinice. Lišće je leglo malih životinja koje onda mogu ući u jedinicu. Kada jednom uđu, takve životinje mogu izazvati kvarove, dim ili požar ako dođu u dodir s električnim dijelovima.
- Nikada ne stavljajte predmete oko unutarnje jedinice. Time možete nepovoljno utjecati na rad, učinak klima uređaja i vijek trajanja.
- Ovaj uređaj nije namijenjen da ga koriste osobe, uključujući djecu, sa smanjenim fizičkim, osjetilnim ili mentalnim sposobnostima, ili s nedostatnim iskustvom i znanjem, osim ako imaju nadzor ili dobivaju upute o uporabi od osobe odgovorne za njihovu sigurnost. Djecu držite izvan dohvata uređaja kako bi se zajamčilo da se ne igraju s uređajem.
- Za održavanje i čišćenje zovite servisera.

P002

Ovaj uređaj spada u "uređaje koji nisu dostupni široj javnosti".

### Mjesto postavljanja

< Za postavljanje klima uređaja u okoliš slijedećeg tipa, posavjetujte se s dobavljačem >

- Mjesta sa uljevitom okolinom ili gdje se javljaju para ili čađa.
- Slani okoliši kao što su priobalna područja.
- Mjesta gdje su prisutni sumporni plinovi, kao što je u blizini vrućih izvora.
- Mjesta na kojima snijeg može blokirati vanjski uređaj.
- Gdje će unutarnja jedinica biti udaljena najmanje 1 metar od televizijskog ili radio prijemnika (jedinica može izazivati smetnje u slici i zvuku).
- Kondenzat iz vanjske jedinice mora se ispuštati na mjestu koje ima dobru odvodnju.

### Mislite na buku koja može ometati Vaše susjede

< Za postavljanje odaberite mjesto poput dolje opisanog >

- Mjesto dovoljno čvrsto da podnese težinu uređaja koje neće pojačavati buku pri radu ili vibracije.
- Mjesto na kojem zrak koji izlazi iz vanjske jedinice ili buka pri radu neće smetati susjedima.

### Rad na električnom ožičenju

- Za napajanje strujom svakako primijenite zaseban strujni krug namijenjen klima uređaju.

### Premještanje sustava

- Premještanje klima uređaja zahtijeva specijalizirana znanja i vještine. Molimo, posavjetujte se sa dobavljačem, ako je zbog selidbe ili preuređivanja potrebno premještanje.

# Nazivi i funkcije dijelova

## Unutarnja jedinica

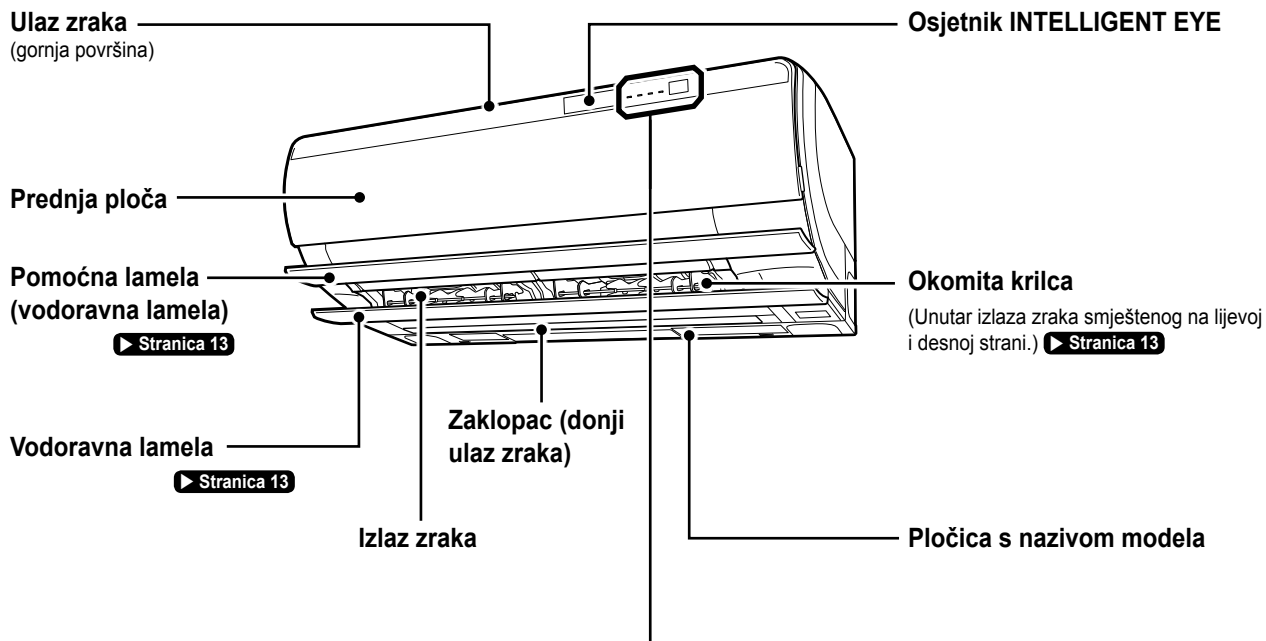

### ■ Prikaz

Indikator ZAŠTITA OD PLIJESNI / ČIŠĆENJE FILTRA (zeleno)

Indikator brzog grijanja QUICK HEATING TIMER (crveno)

Indikator rada (zeleno)

TIMER lampica (narančasta)

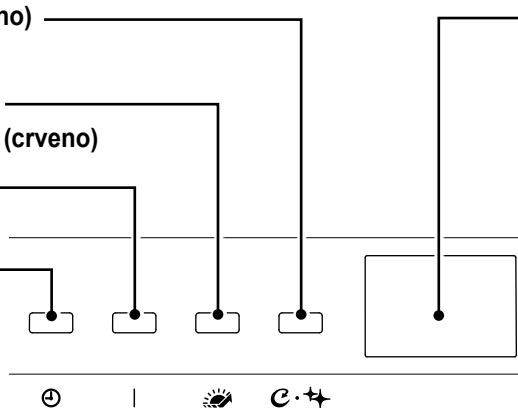

Odašiljač / prijemnik

- Šalje signale u daljinski upravljač ili iz njega prima signale.
- Indikator rada trepće uz zvučni signal za potvrdu prijema signala.

| Slučaj            | Zvučni znak    |
|-------------------|----------------|
| Početak rada      | "biip"- "biip" |
| Promjena postavki | "biip"         |
| Prestanak rada    | dugi "biip"    |

< Opis indikatora >

| Indikator                                       | Boja            | Stanje   | Opis   |
|---|-----------------|----------|--|
| TIMER lampica                                   | narančasta      | Svijetli | TIMER je podešen. ▶ Stranica 17  |
|   |                 | Trepće   | Vrijeme je da se očisti izbojnik. ▶ Stranica 36  |
| Indikator RADA                                  | zeleno          | Svijetli | Klima uređaj radi.   |
|   |                 | Trepće   | Provjerite kôdnu oznaku greške. ▶ Stranica 40  |
| Indikator brzog grijanja QUICK HEATING TIMER    | tamno crveno    | Svijetli | TIMER brzog grijanja je podešen. ▶ Stranica 21   |
|   | svijetlo crveno |          | Pripremi rad grijanja ili rad brzog grijanja - QUICK HEATING TIMER. ▶ Stranica 21                                |
| Indikator ZAŠTITA OD PLIJESNI / ČIŠĆENJE FILTRA | zeleno          | Svijetli | Klima-uređaj radi s uključenom funkcijom zaštite od plijesni - AUTO MOLD PROOF. ▶ Stranica 27                    |
|   |                 | Trepće   | Radi funkcija zaštite od plijesni - MOLD PROOF ili funkcija čišćenja filtra - CLEANING FILTER. ▶ Stranica 27, 28 |
|   |                 |          | Vrijeme je da se očisti kutija za prašinu. ▶ Stranica 37   |

Kada je prednja ploča otvorena ► **Stranica 35**

## ■ Jedinica zaslona

### Osjetnik INTELLIGENT EYE

Detektira kretanje ljudi da potvrdi je li netko u tom prostoru.

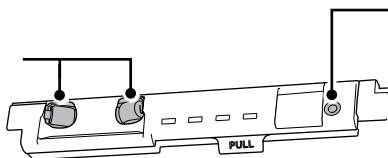

### Sklopka "ON/OFF" unutarnje jedinice

- Pritisnite za pokretanje rada u automatskom načinu "AUTO" i sa brzinom strujanja podešenom na "AUTO". Pritisnite ponovo tipku za zaustavljanje rada.
- Koristite tipku kada daljinski upravljač nije odmah dostupan.

### Filtar dovoda zraka (crno)

Uklanja prašinu preuzetu iz vanjskog zraka. ► **Stranica 39**

### Osjetnik temperature i vlage za ovlaživanje (unutar jedinice)

Detektira temperaturu i vlagu ovlaženog zraka za upravljanje stupnjem vlažnosti.

### Kutija za prašinu

Struže i sakuplja prašinu s filtra za zrak pomoću četki za prašinu. ► **Stranica 37**

### Filtar za zrak (bijelo)

(2 mjesta na desno i lijevo) ► **Stranica 38**

### Sklop izbojnika

Sprječava plijesni i alergene snagom razbijanja izbojnika. ► **Stranica 36**

### Fotokatalitički filter za čišćenje i dezodoriranje zraka (crna)

Upija plijesni, alergene i zadahe. ► **Stranica 39**

### Osjetnik unutarnje temperature i vlage (unutar jedinice)

Detektira temperaturu i vlagu u prostoriji.

## Vanjska jedinica

### Usis zraka jedinice vlaženja (sprijeda i straga)

### Izlaz zraka jedinice vlaženja (sprijeda)

### Sklop za ovlaživanje

### Ulaz zraka (straga i bočno)

### Izlaz zraka

### Izliv kondenzata (stražnja strana dna)

Odvodi vodu iz vanjske jedinice tijekom rada GRIJANJA ili GRIJANJA S VLAŽENJEM.

### Osjetnik vanjske temperature (straga)

Detektira vanjsku temperaturu.

### Cjevovod rashladnog sredstva, kabel za povezivanje jedinica i crijevo za ovlaživanje

### Priključak uzemljenja (unutra)

### Crijevo za kondenzat

Odvodi vodu iz unutarnje jedinice tijekom rada HLAĐENJA ili "SARARA" SUŠENJA ili SUHOG HLAĐENJA.

### Pločica s nazivom modela

# Nazivi i funkcije dijelova

## Daljinski upravljač

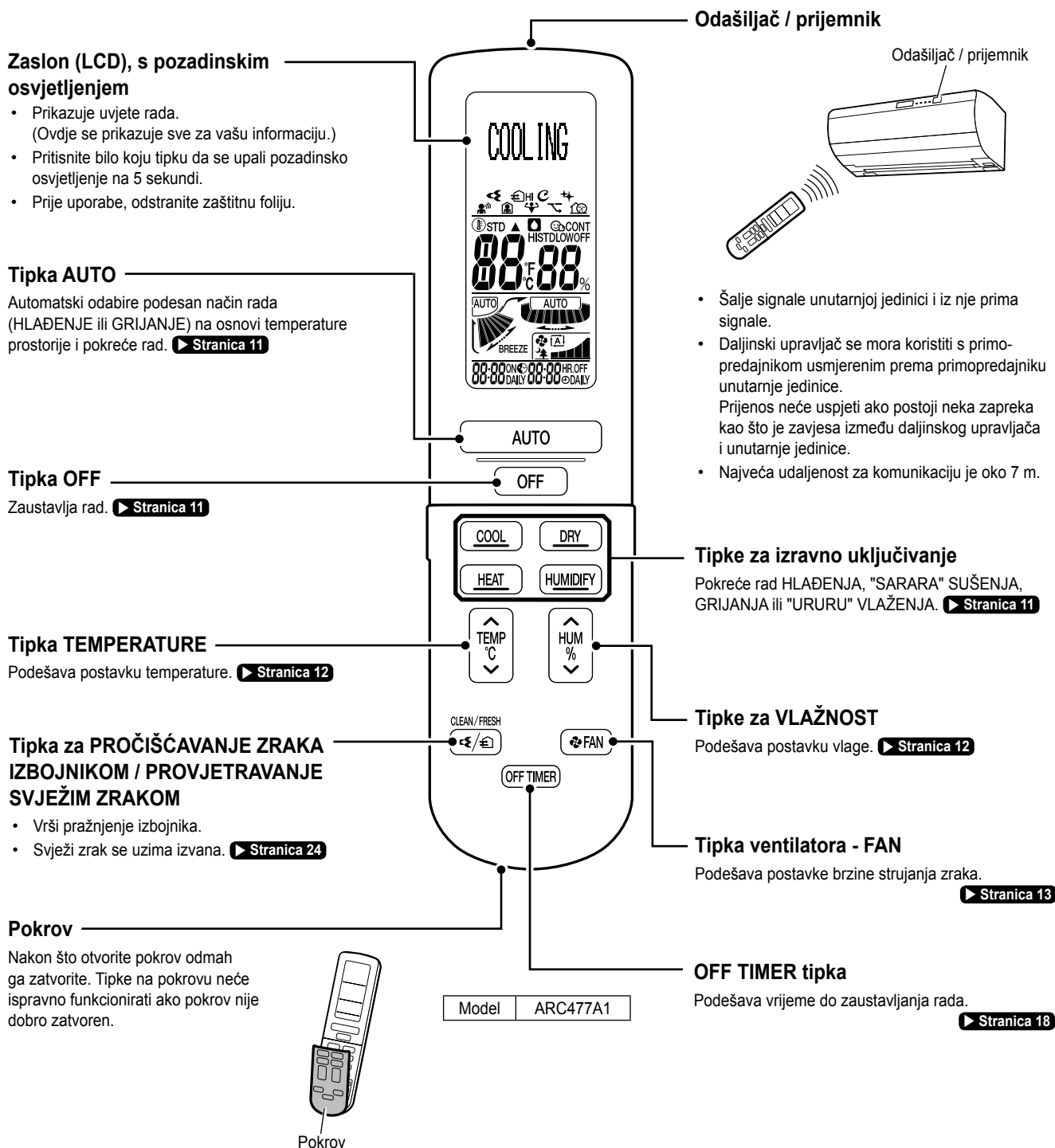

## Napomene o daljinskom upravljaču

- Pazite da vam daljinski upravljač ne padne ili da se ne smoči. (Pad ili kvašenje može ga pokvariti.)
- Kada se daljinski upravljač zamaže, obrišite ga suhom mekanom krpom.
- Signalna komunikacija može postati slaba ako u prostoriji postoji fluorescentna svjetiljka sa elektroničkim starterom (kao što su svjetiljke inverterskog tipa).  
U to se slučaju obratite servisnoj radionici.
- Osjetljivost može postati slaba ako se primopredajnik izloži izravno sunčevom svjetlu.



Otvorite pokrov

### Tipke za smjer strujanja zraka

Za podešavanje okomitog i vodoravnog smjera strujanja. ► Stranica 13

### Tipka SENSOR

- : Detektira osobu i podešava smjer strujanja zraka.
- : Automatski isključuje jedinicu kada ne detektira prisutnost osoba. ► Stranica 16

### Tipka SAMO VENTILATOR

Vrši funkciju SAMO VENTILATOR. ► Stranica 11

### Tipka POWERFUL

Povećava brzinu strujanja zraka u radu HLAĐENJA ili GRIJANJA. ► Stranica 23

### Tipka RESET

Vraća na početak pokazivač čišćenja kutije za prašinu i pokazivač čišćenja izbojnika. ► Stranica 36, 37

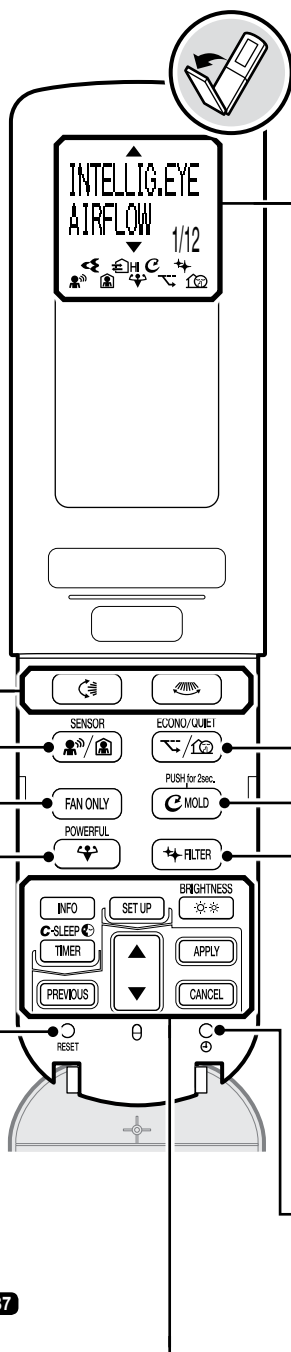

|      |  |
|------|--|
| ▲    | Stavka izbornika je prikazana iznad.                         |
| ▼    | Stavka izbornika je prikazana ispod.                         |
|      | PROČIŠĆAVANJE ZRAKA IZBOJNIKOM ► Stranica 24                 |
|      | PROVJETRAVANJE SVJEŽIM ZRAKOM ► Stranica 24                  |
|      | AUTOMATSKA ZAŠTITA OD PLIJESNI ► Stranica 27                 |
|      | AUTOMATSKO ČIŠĆENJE FILTRA ► Stranica 28                     |
|      | 3 Polje INTELLIGENT EYE ► Stranica 16                        |
|      | AUTO OFF - Automatsko isključivanje ► Stranica 16            |
|      | POWERFUL - Pojačani rad ► Stranica 23                        |
|      | ECONO - Štedljiv način rada ► Stranica 25                    |
|      | OUTDOOR UNIT QUIET - Tihi rad vanjske jedinice ► Stranica 25 |
| 1/12 | Broj stavki izbornika. ► Stranica 31                         |

### ECONO/QUIET tipka

- : Ograničava maksimalnu potrošnju električne energije.
- : Smanjuje šum iz vanjske jedinice. ► Stranica 25

### Tipka zaštite od plijesni - MOLD PROOF

Smanjuje plijesan i zadah unutar jedinice. ► Stranica 27

### Tipka ČIŠĆENJE FILTRA

Uklanja nečistoću kao što je prašina na filteru za zrak. ► Stranica 28

### GUMB za sat

Podešava vrijeme na satu. ► Stranica 10

|  |   |  |  |  |   |
|--|---|--|--|--|---|
|  | <b>INFO tipka</b><br>Daje podatke kao što je temperatura i potrošnja struje. ► Stranica 30  |  | <b>Tipka za postavke "SET UP"</b><br>Prikazuje zaslon postavki "SET UP". ► Stranica 31 |  | <b>Tipka SVJETLOĆE</b><br>Mijenja svjetloću žaruljica unutrašnje jedinice. ► Stranica 10                  |
|  | <b>Tipka VREMENSKI PROGRAMATOR</b><br>Podešava vremenski programator. ► Stranica 17, 19, 21 |  |  |  | <b>Tipka PRIMIJENI</b><br>Završava rad daljinskog upravljača.   |
|  | <b>Tipka PRETHODNI</b><br>Ide nazad na prethodni zaslon.                                    |  | <b>Tipka izbornika SELECT</b><br>Bira stavke.  |  | <b>Tipka "CANCEL"</b><br>Izlazi iz zaslona postavki "SET UP". Poništava postavke vremenskog programatora. |

# Priprema prije uporabe

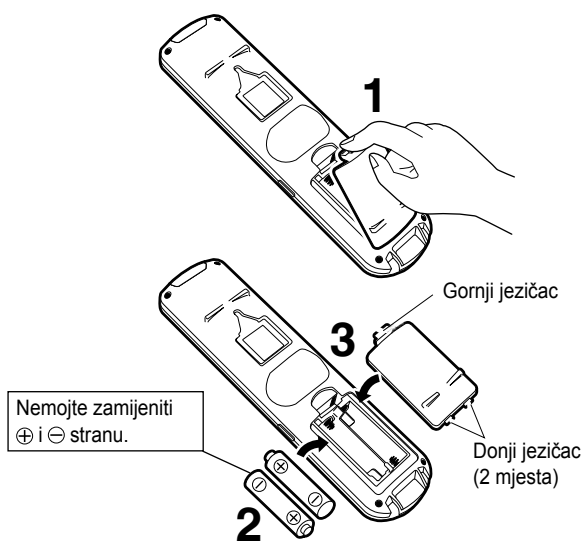

## Za umetanje baterija

1. Povucite dolje gornji jezičac da se otvori pokrov.
2. Umetnite 2 baterije sa suhim punjenjem AA.LR6 (alkalne).
  - Korištenje baterija drugačijih od AA.LR6 (alkalne) može dovesti do neispravnog rada.
3. Umetnite 2 donja jezičca na pokrovu da biste pokrov vratili na mjesto.

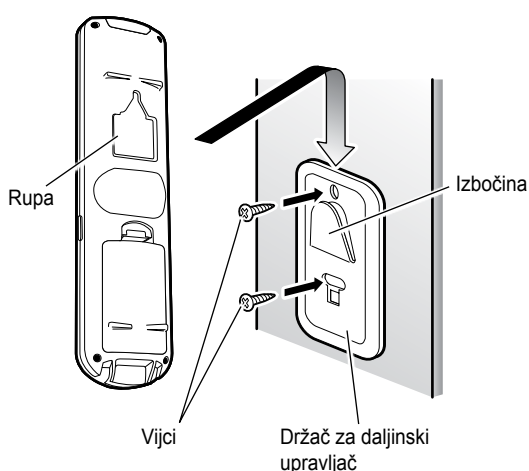

## Za pričvršćivanje držača daljinskog upravljača na zid

1. Odaberite mjesto gdje će signali moći dosegnuti jedinicu.
2. Pričvrstite držač na zid, stup, ili slično mjesto, pomoću vijaka pribavljenih na licu mjesta.
3. Namjestite izbočinu držača u rupu na poledini daljinskog upravljača.

## Uključite napajanje prekidačem

- Nakon što je napajanje uključeno, krilca na nutarnjoj jedinici se jedanput otvore i zatvore da zauzmu početni položaj.

## Napomene o baterijama

- Baterije će trajati približno 1 godinu. Međutim, ako u roku od godine dana zaslon daljinskog upravljača počinje blijedjeti i ako oslabi prijem, zamijenite istodobno obje baterije novim baterijama veličine AA.LR6 (alkalne).
- Baterije isporučene s daljinskim upravljačem namijenjene su za početni rad. Baterije se mogu isprazniti za manje od 1 godine.
- Kada su vremenski programatori - TIMERI podešeni, njihove postavke se brišu nakon zamjene baterija. Podesite ponovo vremenske programatore.
- Ako se klima uređaj dulje vrijeme neće upotrebljavati, izvadite baterije.

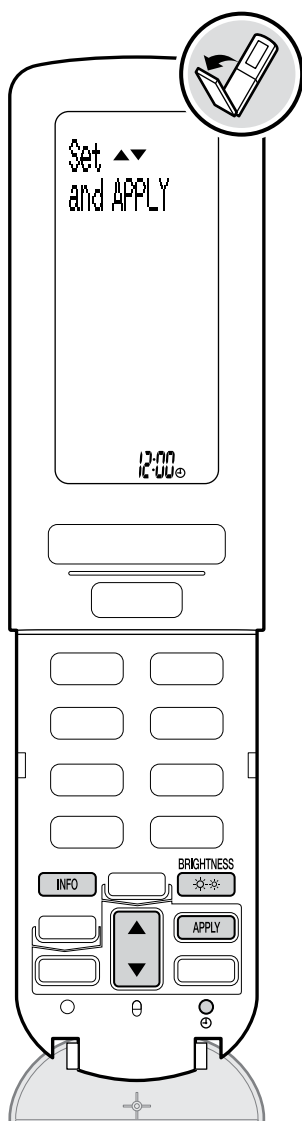

## Podešavanje sata

### 1. Pritisnite .

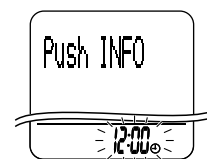

### 2. Pritisnite da podesite sat na trenutno vrijeme.

- Svaki puta kada pritisnete , vrijeme se promijeni za 1 minutu. Ako pritisnete i držite tipku, vrijeme se mijenja za 10 minuta.

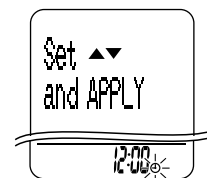

### 3. Pritisnite .

- Nakon što se pojavi "⌚ CLOCK Set", ponovo se prikazuje normalan zaslom.

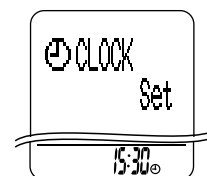

### < Za podešavanje sata nakon zamjene baterija >

Kada je sat namješten, podešeno vrijeme se pohranjuje u unutarnju jedinicu. Nakon zamjene baterija, usmjerite daljinski upravljač prema unutarnjoj jedinici i pritisnite . (Vrijeme će biti podešeno automatski.) Ako i dalje trepće "12:00", slijedite gornje korake 1 do 3.

## Podešavanje mjesta gdje je instalirana unutarnja jedinica

### ■ U postavkama izbornika zadajte "INSTALLED POSITION".

- Za pravilno podešavanje strujanja zraka, zadajte "INSTALLED POSITION". ▶ **Stranica 31, 33**

## Za podešavanje svjetloće žaruljica unutrašnje jedinice

### ■ Pritisnite .

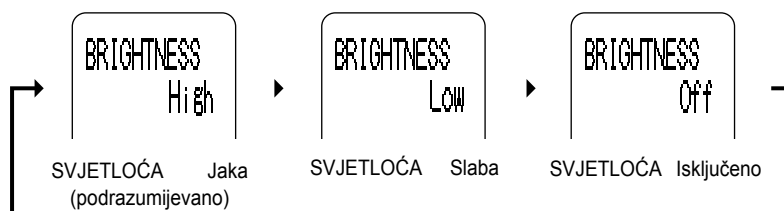

### Napomena o podešavanju sata

- Ako sat unutrašnje jedinice nije podešen na ispravno vrijeme, tada funkcije ON/OFF TIMER, COMFORT SLEEP TIMER i QUICK HEATING TIMER neće raditi točno.

# Podešavanje načina rada

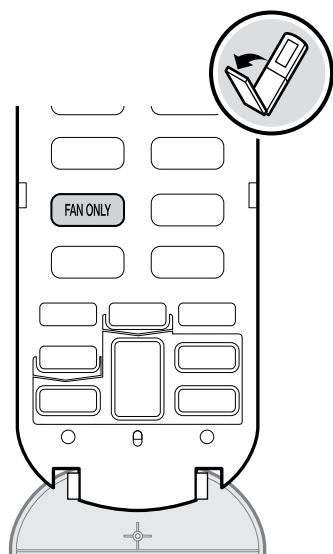
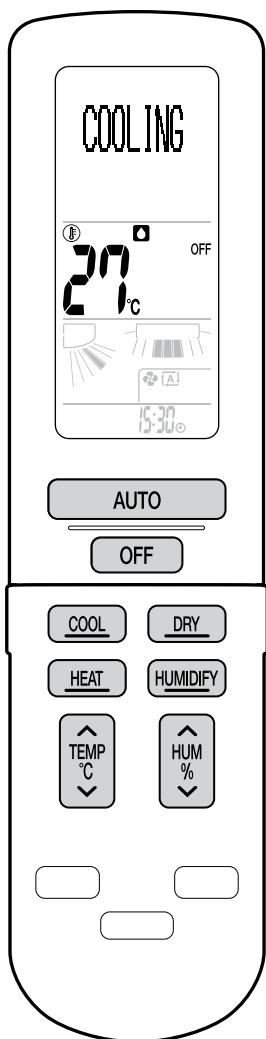

Indikator rada (zelena)

## AUTO postupak

Za rad u odgovarajućem načinu rada (HLAĐENJE ili GRIJANJE) na osnovi zadane temperature i unutarnje temperature.

● Pritisnite **AUTO**.

AUTO

## HLAĐENJE

Snižavanje temperature.

● Pritisnite **COOL**.

COOLING

## Upravljanje "SARARA" SUŠENJEM

Snižavanje vlažnosti.

● Pritisnite **DRY**.

DRY

## Upravljanje SUHIM HLAĐENJEM

Za snižavanje temperature i vlage.

● Tijekom HLAĐENJA pritisnite **%**.

- Pritisnite **TEMP °C** tijekom "SARARA" SUŠENJA da se prebaci rad na SUHO HLAĐENJE.

DRY  
COOLING

## Upravljanje GRIJANJEM

Za podizanje temperature.

● Pritisnite **HEAT**.

HEATING

## Upravljanje "URURU" OVLAŽIVANJEM

Snižavanje vlažnosti.

● Pritisnite **HUMIDIFY** dok jedinica ne radi.

HUMIDIFY

## Način rada VLAŽNO GRIJANJE

Za dizanje temperature i vlage.

● Tijekom GRIJANJA pritisnite **HUMIDIFY**.

- Pritisnite ponovo tipku za povratak na GRIJANJE.
- Pritisnite **HUM** tijekom GRIJANJA ili **TEMP °C** tijekom "URURU" OVLAŽIVANJA za prebacivanje rada na VLAŽNO GRIJANJE.

HUMID  
HEATING

## SAMO VENTILATOR

Za puhanje zraka.

● Pritisnite **FAN ONLY**.

FAN ONLY

## < Za zaustavljanje rada >

● Pritisnite **OFF**.

## Za podešavanje temperature

 Pritisnite .

## Za podešavanje vlažnosti

 Pritisnite .

### Napomene o postavkama vlažnosti

| Postavka  | Opis   |
|---|--|
|  : OVLAŽIVANJE | Održava visoku vlažnost i ne puše zrak izravno na tijelo da bi djelovanje bilo nježno za vašu kožu. Ovaj način rada se preporučuje kada ste zabrinuti oko suhoće vaše kože. Brzina strujanja zraka se ne može mijenjati. |
| CONT : NEPREKIDNO   | Neprekidno ovlaživanje ili oduzimanje vlage.   |
| HI : JAKO   | Intenzivno ovlaživanje ili oduzimanje vlage.   |
| STD : STANDARDNO  | Umjereno ovlaživanje ili oduzimanje vlage.   |
| LOW : SLABO   | Ovlaživanje ili oduzimanje vlage slabim intenzitetom.  |
| OFF : ISKLJ.  | Ne vrši se upravljanje ovlaživanjem.   |

### Napomene o postavkama temperature i vlažnosti za pojedini način rada

| Način rada          | Temperatura | Vlažnost   |
|---------------------|-------------|--|
| AUTO                | 18-30°C     | Podešavanje temperature nije dostupno.                         |
| HLAĐENJE            | 18-32°C     | *3   |
| SUHO HLAĐENJE       |             | OVLAŽIVANJE, NEPREKIDNO, SLABO, STANDARDNO, JAKO ili ISKLJ. *4 |
| "SARARA" SUŠENJE    | *1          | NEPREKIDNO, SLABO, STANDARDNO ili JAKO                         |
| GRIJANJE            | 10-30°C     | *5   |
| VLAŽNO GRIJANJE     |             | ISKLJ. *6, SLABO, STANDARDNO, JAKO, NEPREKIDNO ili OVLAŽIVANJE |
| "URURU" OVLAŽIVANJE |             | SLABO, STANDARDNO, JAKO ili NEPREKIDNO                         |

\*1 Kada se temperatura promijeni počinje rad SUHOG HLAĐENJA.

\*2 Kada se temperatura promijeni počinje rad VLAŽNOG GRIJANJA.

\*3 Kada se vlažnost smanji počinje rad SUHOG HLAĐENJA.

\*4 Kada se izabere ISKLJ. ("OFF") počinje rad HLAĐENJA.

\*5 Kada se vlažnost poveća počinje rad VLAŽNOG GRIJANJA.

\*6 Kada se izabere ISKLJ. ("OFF") počinje rad GRIJANJA.

### Napomena o "SARARA" SUŠENJU

- Ovaj način rada miješa hladan zrak bez vlage sa zrakom prostorije da se podesi temperatura ulaznog zraka i ukloni vlaga.
- Kada se unutarnja temperatura povisi automatski počinje rad SUHOG HLAĐENJA.
- Kada je vanjska temperatura je niža od unutarnje temperature, uklanjanje vlage je manje učinkovito.
- Kada je vanjska temperatura je niža od 18°C, iz prostorije se uklanja vlaga naizmjeničnim HLAĐENJEM i GRIJANJEM. Osim toga, provjetranjem se pravilno upravlja i vlažnost prostorije se smanjuje puštanjem vanjskog zraka u prostoriju. (Uklanjanje vlage ulaznog zraka)

### Napomene o postupku SUHOG HLAĐENJA

- U svrhu smanjenja vlažnosti, brzina strujanja zraka tijekom SUHOG HLAĐENJA postaje niža nego kod običnog HLAĐENJA.
- Kada vlažnost nije snižena, automatski počinje postupak "SARARA" SUŠENJA.

### Napomena o postupku "URURU" OVLAŽIVANJA

- Jedinica za ovlaživanje sakuplja vlagu iz vanjskog zraka za ovlaživanje prostorije.

### Napomena o postupku VLAŽNOG GRIJANJA

- Kada se postupkom GRIJANJA digne unutarnja temperatura, tada se privremeno može smanjiti vlažnost unutarnjeg zraka.

# Za podešavanje strujanja zraka

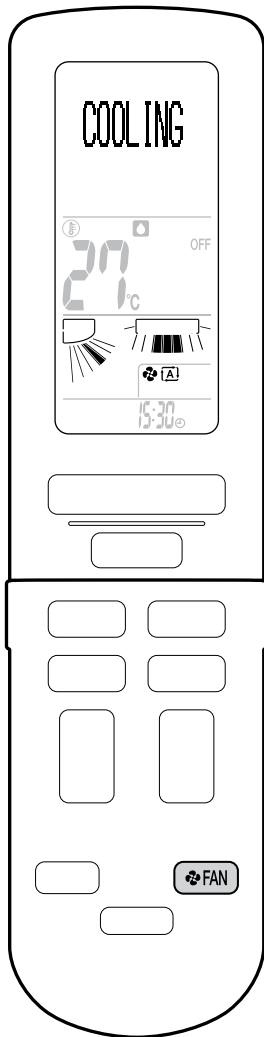

## Za podešavanje brzine strujanja zraka

### ● Pritisnite .

- Sa svakim pritiskom tipke promijeni se indikator brzine strujanja zraka. (Neki indikatori se možda neće pojaviti ovisno o načinu rada. ► **Stranica 14** )



- Kada je protok zraka podešen na "  ", pokrenut će se tihi rad unutarnje jedinice i radni šum iz unutarnje jedinice postaje tiši.
- Ako temperatura ne dosegne željenu točku promijenite podešenu brzinu strujanja zraka.

## Za podešavanje smjera strujanja zraka

### < Za promjenu smjera vertikalnog strujanja zraka >

### ● Pritisnite .

- Sa svakim pritiskom tipke promijeni se indikator smjera strujanja zraka. (Neki indikatori se možda neće pojaviti ovisno o načinu rada. ► **Stranica 14** )
- Lamele se pomiču vertikalno.

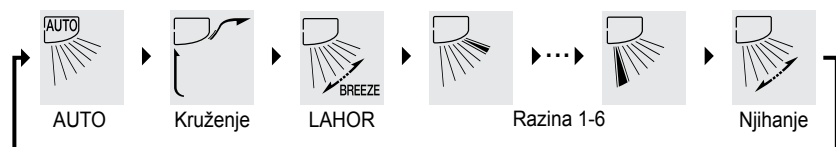

### < Za promjenu smjera vodoravnog strujanja zraka >

### ● Pritisnite .

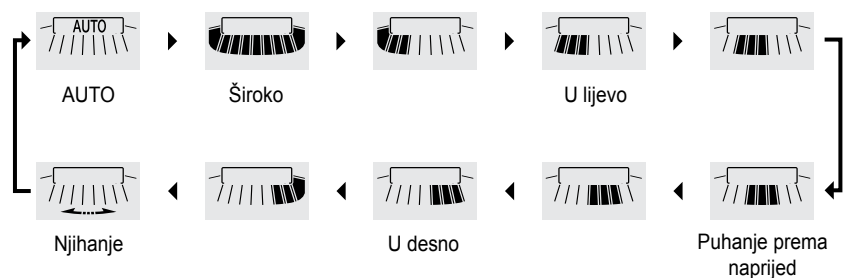

- Sa svakim pritiskom tipke promijeni se indikator smjera strujanja zraka. (Neki indikatori se možda neće pojaviti ovisno o postavci mjesta instalacije - "INSTALLED POSITION". ► **Stranica 33** )
- Krilca se pomiču vodoravno.



### < Za kombiniranje okomitog i vodoravnog smjera strujanja (3-D strujanje) >

### ● Podesite okomiti i vodoravni smjer strujanja na njihanje - "Swinging".



- Krilca i lamele se naizmjenično njišu.
- Za prekid 3-D strujanja, pritisnite  ili  .

### Napomene o brzini strujanja zraka

- Kada je brzina strujanja podešena na "AUTO", pokretanje HLAĐENJA, "SARARA" SUŠENJA, ili SUHO HLAĐENJA (uključujući rad izabran sa funkcijom "AUTO") je ujedno i okidač za funkciju dezodoriranja koja smanjuje zadah iz unutarnje jedinice i jedinica ne počinje odmah s puhanjem zraka. Pričekajte približno 40 sekundi. (ZAŠTITA OD ZADAHA)
- Kada se brzina strujanja smanji, krilca i lamele će se zaustaviti. Kada je vertikalni smjer strujanja zraka podešen na njihanje ("Swinging"), lamele se zaustavljaju u smjeru prema gore.
- Pri manjoj brzini protoka zraka učinak hlađenja/grijanja je također manji.

### < Postavke brzine strujanja zraka u pojedinom načinu rada >

| Način rada  | Postavka brzine strujanja                              |
|---|--|
| "SARARA" SUŠENJE / SUHO HLAĐENJE  | AUTO   |
| AUTO / HLAĐENJE / GRIJANJE / "URURU" OVLAŽIVANJE / VLAŽNO GRIJANJE* / SAMO VENTILATOR | AUTO, Tih rad unutarnje jedinice, Brzina strujanja 1-5 |

\* Kada je vlažnost podešena na OVLAŽIVANJE ("MOISTURISING"), brzina strujanja postaje "AUTO".

### Napone o vertikalnom smjeru strujanja

Strujanje "AUTO", "Circulation" i "BREEZE" se može podesiti u skladu s načinom rada.

#### ■ "Circulation" strujanje



Ova postavka puše zrak daleko koristeći površinu stropa. Čak što više, zrak može kružiti u cijeloj prostoriji uzimanjem zraka iz zatvarača (donji ulaz zraka), da se ukloni kolebanje temperature.

#### ■ "BREEZE" strujanje



Ova postavka automatski podešava brzinu strujanja i vertikalni smjer strujanja da se postigne strujanje poput lahora, blagog povjetarca. To je udobno strujanje čak i kada vam puše na tijelo.

### < Postavke strujanja "AUTO", "Circulation", i "BREEZE" u pojedinom načinu rada >

| Način rada                                       | Postavka smjera strujanja |               |          |
|--|---------------------------|---------------|----------|
|  | AUTO                      | "Circulation" | "BREEZE" |
| AUTO   | ✓                         | -             | -        |
| HLAĐENJE / "SARARA" SUŠENJE / SUHO HLAĐENJE      | ✓                         | ✓             | ✓        |
| GRIJANJE / "URURU" OVLAŽIVANJE / VLAŽNO GRIJANJE | ✓                         | -             | -        |
| SAMO VENTILATOR                                  | -                         | ✓             | ✓        |

### < Postavke "AUTO" strujanja u pojedinom načinu rada >

| Način rada                 | Postavka smjera strujanja                                 |                         |
|----------------------------|---|-------------------------|
| HLAĐENJE / SUHO HLAĐENJE   | "Circulation" strujanje ► "BREEZE" strujanje              |                         |
| GRIJANJE / VLAŽNO GRIJANJE | Ponavlja se puhanje zraka prema dolje i kružno strujanje. |                         |
| "SARARA" SUŠENJE           | Kada je unutarnja temperatura malo niža                   | "Circulation" strujanje |
|                            | Kada je unutarnja temperatura malo viša                   | "BREEZE" strujanje      |
| "URURU" OVLAŽIVANJE        | "Circulation"   |                         |

### < Raspon pomicanja lamela >

Raspon pomicanja lamela se mijenja u skladu s načinom rada.

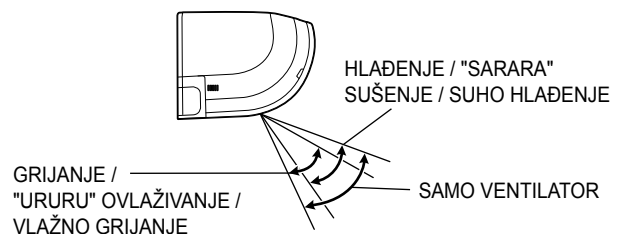

### ⚠ OPREZ

- Za podešavanje kuta lamela i krilaca uvijek koristite daljinski upravljač. Ako krilca pokušate na silu pomicati ručno dok se njišu, mehanizam se može pokvariti.
- Za podešavanje kuta lamele uvijek koristite daljinski upravljač. Unutar izlaznog otvora za zrak ventilator se okreće velikom brzinom.

# Za podešavanje strujanja zraka

## Napomena o 3-D protoku zraka

- Primjenom 3-D protoka zraka, hladan zrak koji se inače nakuplja pri dnu prostorije cirkulira po cijeloj prostoriji i topli zrak koji se inače zadržava uz strop, sprječavajući stvaranje hladnih i toplih područja.

## Napomena o vodoravnom smjeru strujanja

- Kada je vodoravno strujanje podešeno na "AUTO", aktivira se osjetnik INTELLIGENT EYE. Osjetnik INTELLIGENT EYE detektira osobe u prostoru lijevo, ispred i desno i usmjerava strujanje od te osobe.

### < Osjetnik INTELLIGENT EYE >

Osjetnik INTELLIGENT EYE detektira kretanje osobe (predmet koji zrači toplinu) da utvrdi gdje su ljudi.

Primjer (za udobnost) ► **Stranica 16**

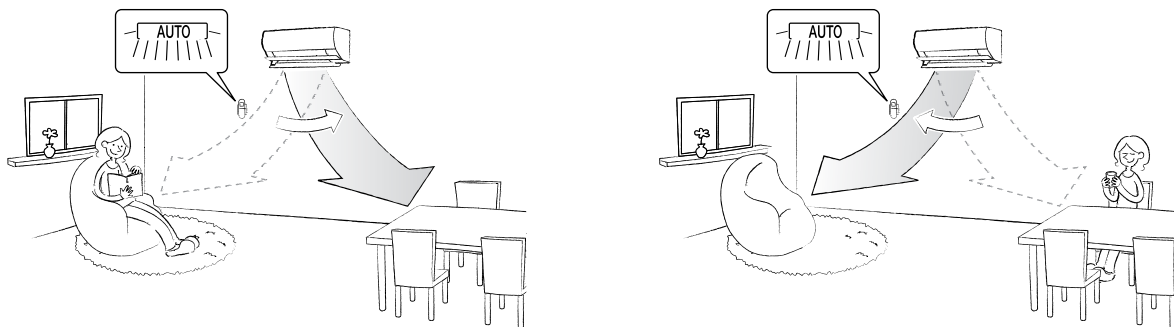

- Maksimalna udaljenost na kojoj se mogu detektirati ljudi je oko 9 metara ispred unutarnje jedinice.
- Kretanje malih životinja uključujući pse i mačke ili promjena temperature od predmeta koji stvara toplinu kao što je neko drugo grijače tijelo ili električni uređaj, mogu biti pogrešno detektirani kao osoba. Osim toga, površine izložene suncu mogu biti pogrešno detektirane kao osoba.
- Ako se u istoj prostoriji detektira više osoba, smjer strujanja će se promijeniti na osnovi položaja posljednje detektirane osobe.
- Područje neposredno ispod ili desno pored unutarnje jedinice se ne može detektirati.
- Raspon primjene je slijedeći.

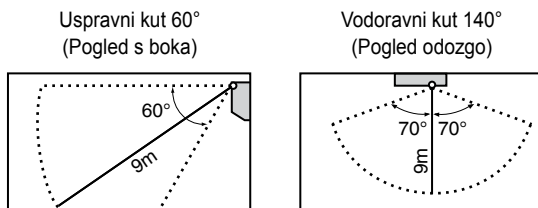



# Za razuman rad uporabom osjetnika

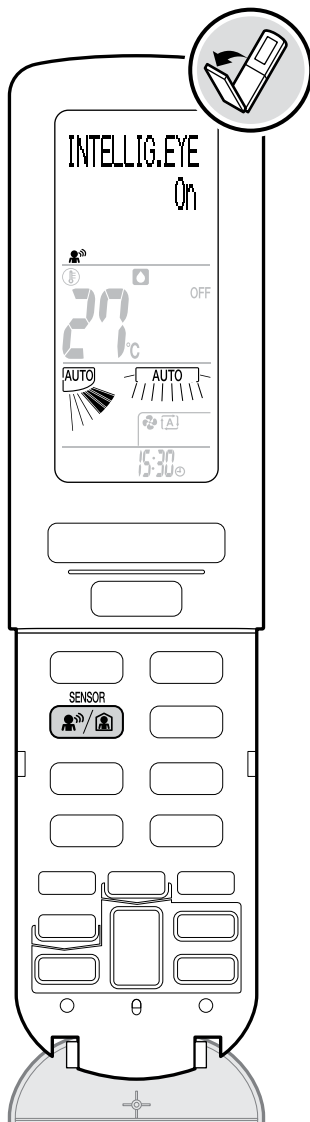

## 3 Polje INTELLIGENT EYE postupak

Hoće li zrak puhati od osobe ili neće može se podesiti sukladno onome što vam je poželjno. Osjetnik INTELLIGENT EYE detektira kretanje osoba i automatski mijenja smjer strujanja zraka.

## AUTO OFF postupak

Kada osjetnik INTELLIGENT EYE prosudi da u prostoriji nema nikoga, on mijenja zadanu temperaturu za +2°C u postupku HLAĐENJA / -2°C u postupku GRIJANJA. Kada istekne zadano vrijeme bez promjene stanja, klima-uređaj automatski prestaje s radom.

### < Za korištenje rada >

#### Pritisnite i izaberite vama poželjne postavke.

- Sa svakim pritiskom tipke postavka se promijeni.

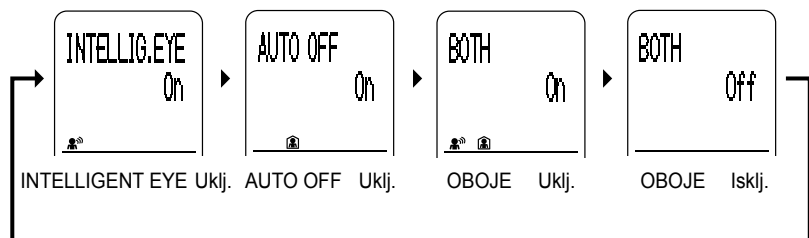

- " ", " ", ili " " se prikazuju na LCD zaslonu.

### Postavke 3 područja INTELLIGENT EYE

|                    |                              |
|--------------------|------------------------------|
| Fokus              | Puše zrak u smjeru osobe.    |
| Comfort (Udobno) * | Ne puše zrak u smjeru osobe. |

\* Podrazumijevana postavka

Postavku možete promijeniti u stavci izbornika "INTELLIG.EYE AIRFLOW". ► **Stranica 31, 32**

### Podešavanje funkcije AUTO OFF (automatsko isključivanje)

|        |   |
|--------|---|
| 1 HR * | Zaustavlja rad 1 sat nakon što osjetnik prosudi da u prostoriji nema nikoga.  |
| 3 HR   | Zaustavlja rad 3 sata nakon što osjetnik prosudi da u prostoriji nema nikoga. |

\* Podrazumijevana postavka

Postavku možete promijeniti u stavci izbornika "AUTO OFF time". ► **Stranica 31, 32**

### < Za otkazivanje rada >

#### Pritisnite i izaberite "BOTH Off" (Oboje isklj.).

- " ", " ", ili " " nestaje sa LCD zaslona.

### Napomena o 3 polja INTELLIGENT EYE postupka

- Način rada POWERFUL (snažno) se poništava kada se izabere postupak 3 Polja INTELLIGENT EYE.

### Napomena o postupcima 3 polja INTELLIGENT EYE i AUTO OFF

- Ako se 20 minuta ne detektira prisutnost osoba u prostoriji, klima-uređaj mijenja zadanu temperaturu za +2°C u postupku HLAĐENJA / -2°C u postupku GRIJANJA. Kada temperatura prostorije premaši 30°C, uređaj mijenja temperaturu za +1°C u postupku HLAĐENJA od zadane temperature.

# Korištenje vremenskog programatora (timer)

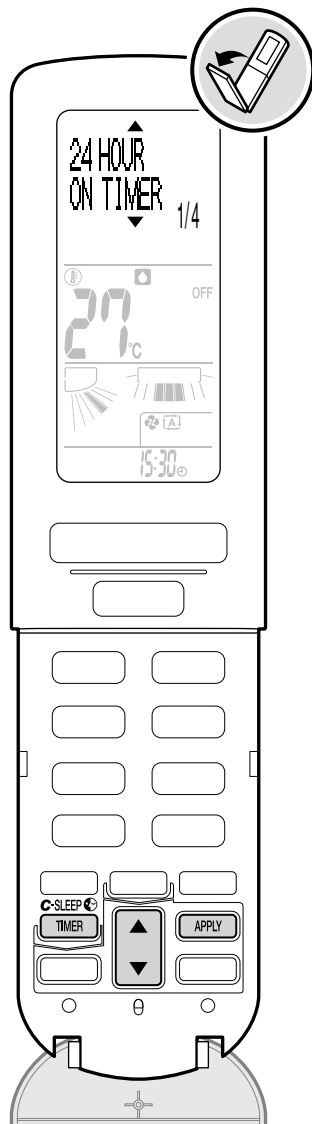

TIMER lampica (narančasta)

## Programiranje UKLJUČIVANJA/ISKLJUČIVANJA

Ova funkcija upravlja vremenom pokretanja i zaustavljanja rada. Kada podesite vremenski programator (timer), možete izabrati učestalost rada jednokratno ili svakodnevno.

< Za korištenje rada >

1. Pritisnite .

2. Pritisnite da izaberete stavku i zatim pritisnite .

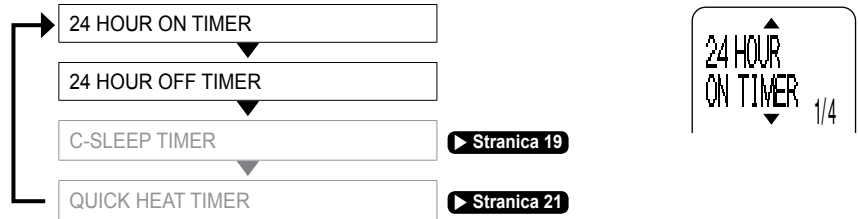

3. Pritisnite da izaberete stavku i zatim pritisnite .

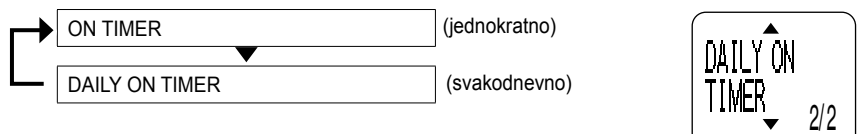

4. Pritisnite da zadate vrijeme pokretanja/zaustavljanja i pritisnite .

- Vrijeme koje je posljednje zadano se prikazuje (od drugog puta).
- Svaki puta kada pritisnete , vrijeme se promijeni za 10 minuta. Ako pritisnete i držite tipku, vrijeme se mijenja kontinuirano.
- Nakon podešavanja na LCD zaslonu se prikazuje, zadano vrijeme i "ON" ili "OFF". Kada se izabere svakodnevno, na zaslonu se prikazuje "DAILY".
- Pali se žaruljica TIMER (narančasta).



ON TIMER



OFF TIMER

< Za mijenjanje ili poništavanje postavki >

1. Slijedite gornje korake 1 i 2, a zatim izaberite **TIMER** (programiranje) koje želite promijeniti.

2. Pritisnite da izaberete stavku i zatim pritisnite .



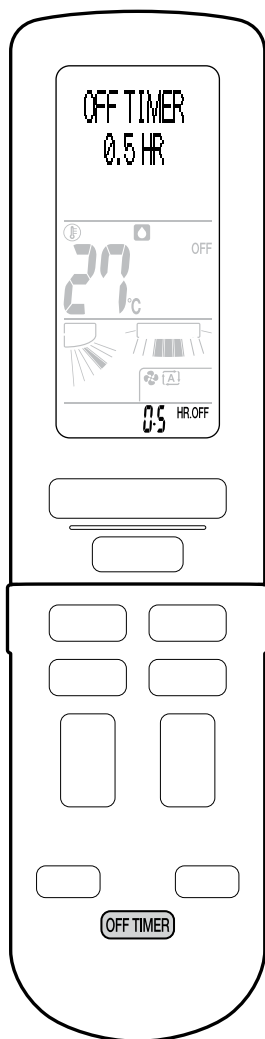

TIMER lampica (narančasta)

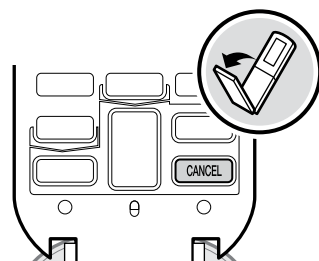

## Funkcija ODBROJAVANJE DO ISKLJUČIVANJA

Možete programirati preostalo vrijeme do zadanog zaustavljanja.  
Programator treba svaki put podesiti.

### < Za korištenje rada >

#### ● Pritisnite **OFF TIMER**.

- Vrijeme se može podesiti s prirastima od 30 minuta svaki put kada se pritisne tipka (od 30 minuta do 9 sati i 30 minuta).

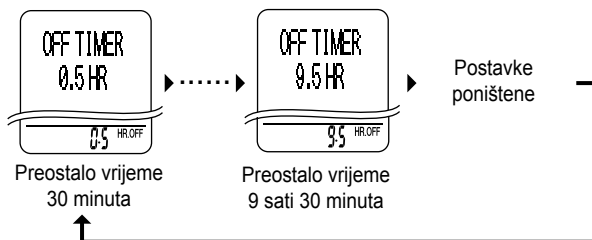

- "OFF" i preostalo vrijeme do zadanog zaustavljanja se prikazuju na LCD zaslonu.
- Pali se žaruljica TIMER (narančasta).

### < Za poništenje postavke >

#### ● Pritisnite **OFF TIMER** i držite dok de postavka ne poništi.

- Tada se žaruljica TIMER gasi.

### < Za kombiniranje rada ON i OFF / COUNTDOWN OFF TIMER >

Možete kombinirati programiranje uključivanja i isključivanja / odbrojavanja do isključivanja.

#### Primjer

Trenutno vrijeme: 23:00 (Klima-uređaj radi.)

- OFF TIMER (programirano isključivanje) je podešeno na 0:00 (ili COUNTDOWN OFF TIMER (programirano odbrojavanje) je podešeno da isključi uređaj nakon 1 sata).
- ON TIMER (programirano uključivanje) je podešeno na 7:00.

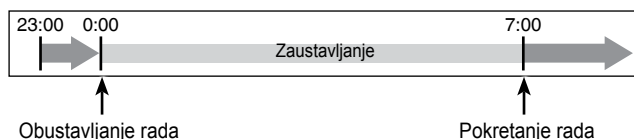

### < Za poništenje svih TIMER (programiranih) postavki >

#### ● Pritisnite **CANCEL**.

- Tada se žaruljica TIMER gasi.
- Ako je zaslon izbornika otvoren, pritisnite dva puta **CANCEL**.

## Napomene o načinu rada TIMER

- Ako se istodobno podese COUNTDOWN OFF TIMER (programirano odbrojavanje) i OFF TIMER (programirano isključivanje), prednost se daje programiranju koje je kasnije zadano.
- Ako se klima-uređaj dulje vrijeme neće upotrebljavati, poništite svakodnevno programiranje.
- Ako mijenjate učestalost rada programatora, najprije poništite postojeću postavku programatora a zatim ponovo podesite programator (timer).
- Kada lampica TIMER trepće, očistite sklop izbojnika. ► **Stranica 36**
- U slijedećim slučajevima ponovo podesite vremenski programator. (Vremenski programator je resetiran.)
  - Nema napajanja.
  - Automatski osigurač je isključen.
- Aktiviran je automatski osigurač.
- Baterije daljinskog upravljača su zamijenjene.

# Da se zajamči udoban san

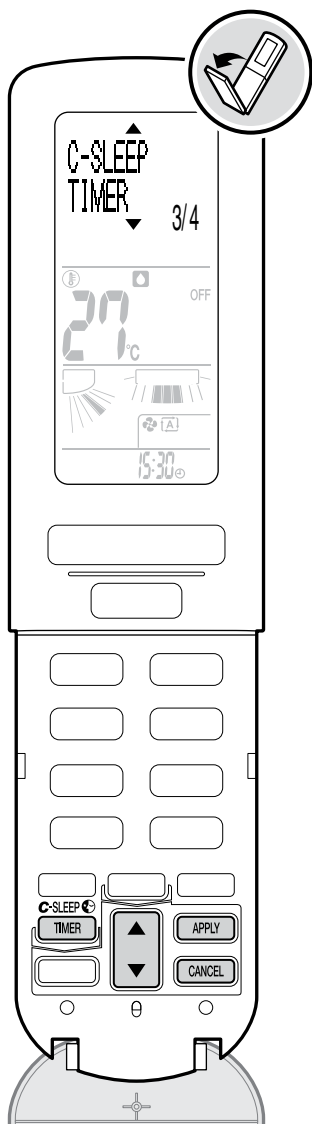

## Funkcija COMFORT SLEEP TIMER

Funkcija COMFORT SLEEP TIMER (programirano udobno spavanje) drži unutarnju temperaturu i vlagu na prikladnoj razini za udobno spavanje i osvježavajuće jutro.



< Za korištenje rada >

1. Pritisnite  tijekom postupka HLAĐENJA ili GRIJANJA.

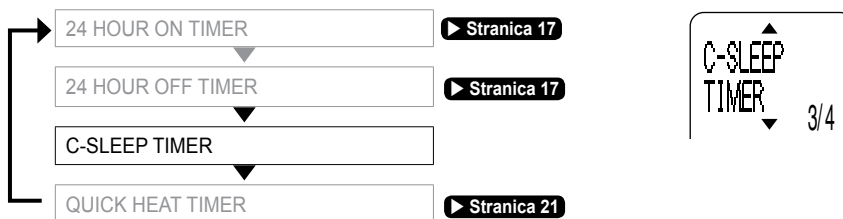
2. Pritisnite  da izaberete stavku i zatim pritisnite  .



3. Pritisnite  da zadate vrijeme buđenja i pritisnite  .

- Vrijeme koje je posljednje zadano se prikazuje (od drugog puta).
- Svaki put kada pritisnete , vrijeme se promijeni za 10 minuta. Ako pritisnete i držite tipku, vrijeme se mijenja kontinuirano.
- Kada je ovaj programator podešen, na LCD zaslonu se prikazuje vrijeme buđenja i "  ".

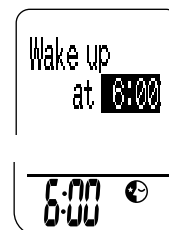



< Za mijenjanje ili poništavanje postavki >

1. Slijedite gornje korake 1 i 2, a zatim izaberite **TIMER** (programiranje) koje želite promijeniti.

2. Pritisnite  da izaberete stavku i zatim pritisnite  .



- Postavke se mogu poništiti sa  .
- Ako je zaslon izbornika otvoren, pritisnite dva puta  .

### Napomene o funkciji COMFORT SLEEP TIMER (programirano udobno spavanje)

- Kada je podešeno COMFORT SLEEP TIMER (programirano udobno spavanje), gornja granica zadane temperature VLAŽNOG GRIJANJA je 22°C.
- Nakon što postupak COMFORT SLEEP TIMER završi, nastavit će se postupak prikazan na zaslonu daljinskog upravljača.
- Ako podesite COMFORT SLEEP TIMER dok je zadano ON TIMER, tada će ON TIMER biti poništeno.

### < Upravljanje temperaturom u postupku COMFORT SLEEP TIMER (programirano udobno spavanje) >

- Kada se pokrene postupak COMFORT SLEEP TIMER (programirano udobno spavanje), temperatura će se sniziti za 2°C u slijedeća 3 sata, a zatim će porasti za 1°C jedan sat prije nego se probudite. (Upravljanje temperaturom po V-krivulji)

#### Primjer (za 6 sati spavanja)

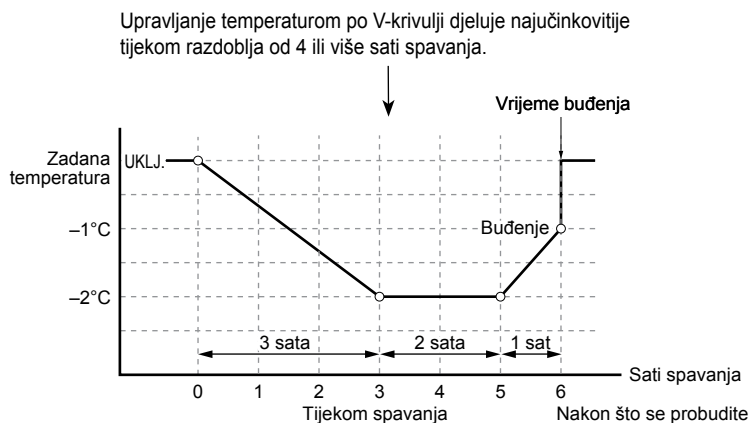

### < Upravljanje vlagom u postupku COMFORT SLEEP TIMER (programirano udobno spavanje) >

- U postupcima SUHO HLAĐENJE i VLAŽNO GRIJANJE, vlaga se regulira na osnovi standardne vlažnosti zraka. Standardna vlažnost je vlažnost određena načinom rada i zadanom temperaturom. (Na LCD zaslonu se prikazuje kratica "STD".)
- Kada je vlažnost pred-podešena na "MOISTURISING"(ovlaživanje), stalno se regulira viša razina vlažnosti. ("☺" se prikazuje na LCD zaslonu.)
- U postupcima HLAĐENJE i GRIJANJE, vlažnost se ne regulira.

#### Primjer (za 6 sati spavanja)

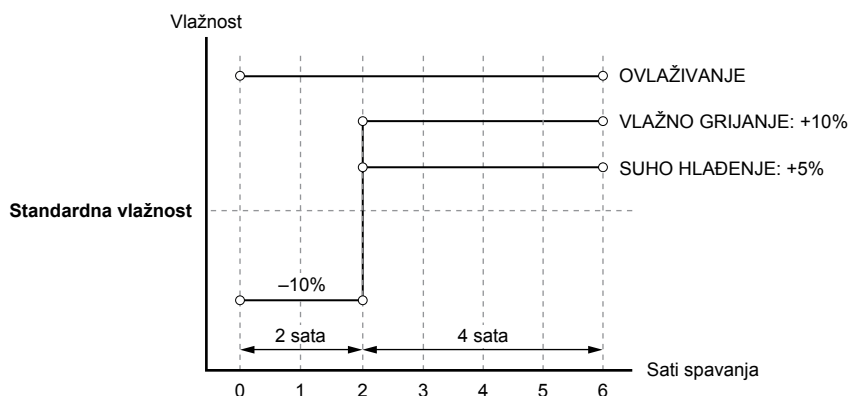

# Da se zajamči veliki kapacitet grijanja kada se probudite

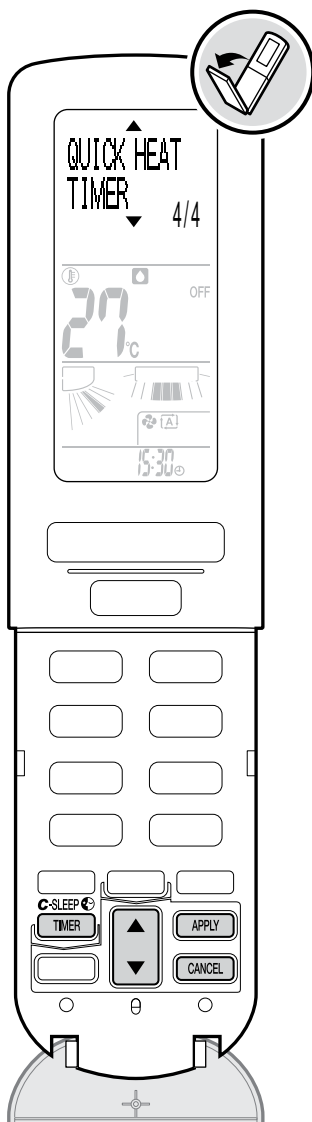

## Programirano brzo grijanje QUICK HEATING TIMER

Ovaj postupak brzo puše topli zrak kada se ujutro pokrene GRIJANJE i stvara topli prostor (zona topline) oko unutarnje jedinice.

### Kako podesiti QUICK HEATING TIMER (Programirano brzo grijanje)

1. Pritisnite **C-SLEEP TIMER**.

2. Pritisnite **↑/↓** da izaberete stavku i zatim pritisnite **APPLY**.



3. Pritisnite **↑/↓** da zadate vrijeme brzog grijanja - **QUICK HEATING** i pritisnite **APPLY**.

- Svaki puta kada pritisnete **↑/↓**, vrijeme se promijeni za 10 minuta. Ako pritisnete i držite tipku, vrijeme se mijenja kontinuirano.
- Zadano je QUICK HEATING TIMER.
- Svjetli indikator QUICK HEATING TIMER (tamno crveno).



4. Pritisnite **OFF** za zaustavljanje postupka.

Kada se postupak zaustavi, automatski se pokreće postupak odmrzavanja. (noćno odmrzavanje)

### Što se događa ujutro?

Klima-uređaj počinje zagrijavanje oko 30 minuta prije zadanog vremena za QUICK HEATING (brzo grijanje). (pripremni postupak grijanja)

Indikator brzog grijanja QUICK HEATING TIMER (tamno crveno) postaje svjetliji u trajanju od oko 30 minuta prije i poslije zadanog vremena za QUICK HEATING (brzo grijanje).

5. Potvrdite da svijetli indikator QUICK HEATING TIMER (svijetlo crveno) i zatim pritisnite **HEAT**.

- Postupak programiranog brzog grijanja traje oko 30 minuta.
- Indikator rada svijetli zeleno.
- Ako se ne pritisne **HEAT**, postupak pripremnog grijanja će se zaustaviti nakon približno 30 minuta od vremena brzog grijanja - QUICK HEATING.

Oko 30 minuta kasnije, klima uređaj počinje postupak normalnog GRIJANJA.

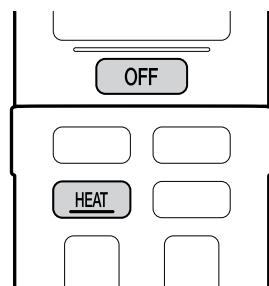
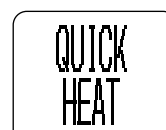



< Za mijenjanje ili poništavanje postavki >

1. Slijedite korake 1 i 2 na stranici 21, a zatim izaberite **TIMER (programiranje)** koje želite promijeniti.

2. Pritisnite  da izaberete stavku i zatim pritisnite .



- Postavke se mogu poništiti sa .
- Ako poništite postupak programiranog brzog grijanja (QUICK HEATING TIMER) na polovici njegovog izvršavanja, rad se vraća na postupak normalnog GRIJANJA.  
Pritisak na  također vraća postupak normalnog GRIJANJA.





< Za zaustavljanje rada >

 .

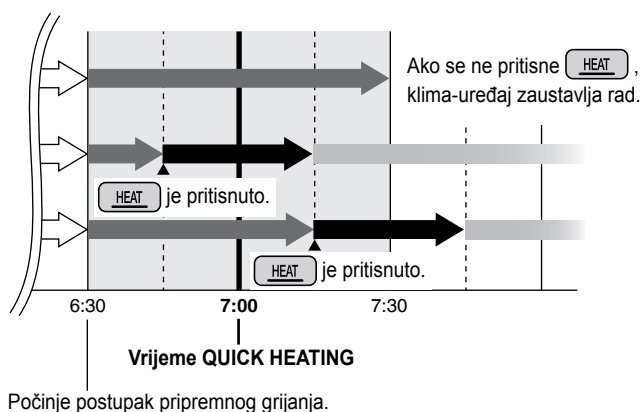
### Primjer

QUICK HEATING (brzo grijanje) je podešeno na 7:00.



|   |  |
|---|--|
|  | Zadano je QUICK HEATING TIMER. (Svjetli indikator QUICK HEATING TIMER (tamno crveno).)                                       |
|  | Odvija se postupak pripremnog grijanja. (Svjetli indikator QUICK HEATING TIMER (svijetlo crveno).)                           |
|  | Odvija se postupak QUICK HEATING TIMER. (Svjetli indikator QUICK HEATING TIMER (svijetlo crveno) i indikator rada (zeleno).) |
|  | Odvija se postupak normalnog GRIJANJA. (Svjetli indikator rada (zeleno).)  |

### Napomene o zoni topline

- Puhanjem toplijeg zraka od normalno zadanog s manjom brzinom strujanja, oko unutarnje jedinice se stvara zona topline.
- Ova funkcija je djelotvorna u krugu od oko 1,5 m ili manje od zida gdje je instalirana unutarnja jedinica.

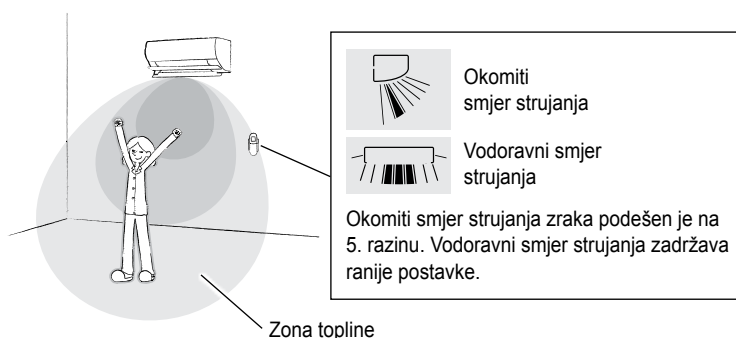

### Napomene o postupku QUICK HEATING TIMER (programirano brzo grijanje)

- Za brzo puhanje toplog zraka vrši se postupak pripremnog grijanja oko 30 minuta prije i nakon zadanog vremena za QUICK HEATING (brzo grijanje). U tom koraku troši se električna energija.
- Tijekom postupka pripremnog grijanja lamele se otvaraju i ventilator se počinje okretati. Također može puhati topli zrak.
- Ako izađete i ne koristite klima-uređaj dulje vrijeme, poništite QUICK HEATING TIMER (programirano brzo grijanje).
- Topli zrak može puhati u kasnijem stupnju neposredno nakon što indikator za QUICK HEATING TIMER postane crven ili kada radi zaštitno upravljanje.
- Ako je unutarnja temperatura 20°C ili više, ili kada je vanjska temperatura 16°C ili više, postupak pripremnog grijanja se ne pokreće.
- Postupak "URURU" OVLAŽIVANJA se ne izvršava dok je u tijeku postupak QUICK HEATING TIMER (programirano brzo grijanje).

# Za povećanje jačine hlađenja ili grijanja

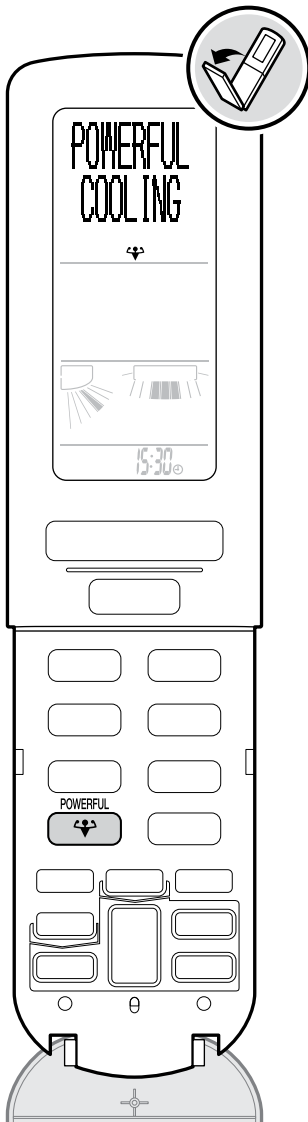

## **POWERFUL način rada**

Način rada POWERFUL brzo maksimalno pojačava učinak hlađenja/grijanja. Možete dobiti maksimalni kapacitet.

### < Za korištenje rada >

**Pritisnite**  **tijekom postupka HLAĐENJA ili GRIJANJA.**

- Kada je zadan postupak POWERFUL, način rada će se mijenjati kako slijedi.



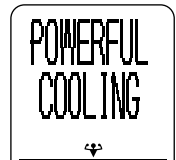

|                               |   |  |
|-------------------------------|---|--|
| HLAĐENJE /<br>SUHO HLAĐENJE   | ▶ | JAKO HLAĐENJE<br>(zadana temperatura 18°C) |
| GRIJANJE /<br>VLAŽNO GRIJANJE | ▶ | JAKO GRIJANJE<br>(zadana temperatura 30°C) |

- "  " se prikazuje na LCD zaslonu.
- POWERFUL način rada završava nakon 20 minuta. Zatim sustav automatski ponovo radi po postavkama koje su korištene prije POWERFUL načina rada.
- Temperatura i brzina strujanja se ne mogu mijenjati.



### < Za otkazivanje rada >

**Pritisnite ponovo**  .

- "  " nestaje sa LCD zaslona.
- Način rada se vraća na prethodnu postavku.
- Način rada POWERFUL (snažno) se poništava kada se pritisne  , tipke za izravno uključivanje,  , ili  .

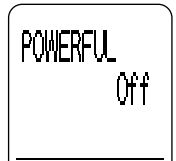

## Napomene za POWERFUL način rada

- Zvuk jedinice postaje glasniji tijekom rada.
- Možda nećete osjećati dovoljno topline odmah nakon početka rada jer taj postupak daje veću brzinu strujanja od postupka normalnog GRIJANJA i temperatura puhanog zraka može biti niža.
- Prilikom POWERFUL načina rada, neke funkcije nisu dostupne.
- POWERFUL način rada neće povećati kapacitet klima uređaja ako on već radi maksimalnim kapacitetom.
- Za postizanje najboljeg učinka hlađenja/grijanja, kapacitet vanjske jedinice se povećava, a brzina strujanja zraka se postavi na maksimum.



# Za pročišćavanje zraka u prostoriji

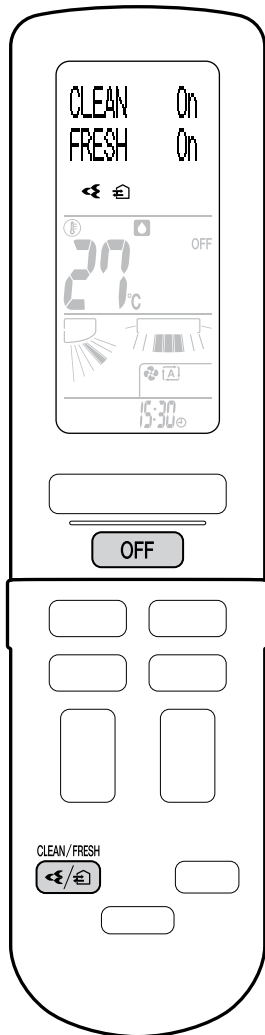

## Postupak PROČIŠĆAVANJE ZRAKA IZBOJNIKOM

Pražnjenje zbojnik razbija plijesni i alergene da bi zrak u prostoriji bio čist.



## Postupak PROVJETRAVANJE SVJEŽIM ZRAKOM

Zrak u prostoriji se čisti uzimanjem svježeg zraka izvana.



### < Za korištenje rada >

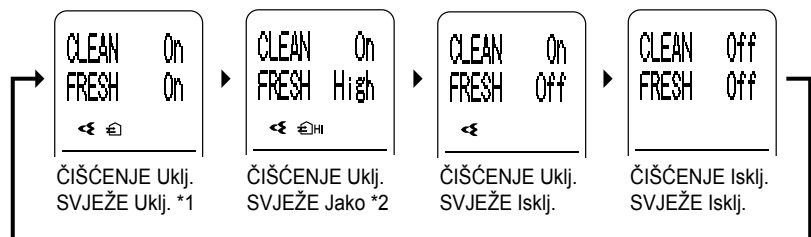

**Pritisnite**  <sup>CLEAN/FRESH</sup>.

- Sa svakim pritiskom tipke postavka se promijeni.



\*1 Provjetranje se vrši automatski podešenom brzinom strujanja.

\*2 Provjetranje se vrši većom brzinom strujanja.



- "  ", "  HI", ili "  " se prikazuje na LCD zaslonu.  
(Ovi simboli se ne prikazuju dok jedinica ne radi.)

### < Za zaustavljanje rada >

**Pritisnite** .

### < Za poništenje postavke >

**Pritisnite**  <sup>CLEAN/FRESH</sup> i izaberite "Off".

- "  ", "  HI", ili "  " nestaje sa LCD zaslona.
- Način rada se vraća na prethodnu postavku.

## Napomena o PROČIŠĆAVANJU ZRAKA IZBOJNIKOM

- Kada tijekom rada strujanje zraka postane slabo, pražnjenje izbojnika može privremeno prestati da se spriječi izlazak male količine mirisa ozona iz otvora za zrak.

## Napomene o PROVJETRAVANJU SVJEŽIM ZRAKOM

- Izvana se mogu čuti zvukovi ili se može ući neki zadah. Također, zvuk rada uređaja postaje malo glasniji.
- Zvuk rada uređaja se može razlikovati ovisno o vanjskoj temperaturi i vlažnosti zraka.

# Skrb o ekološkoj uporabi uređaja

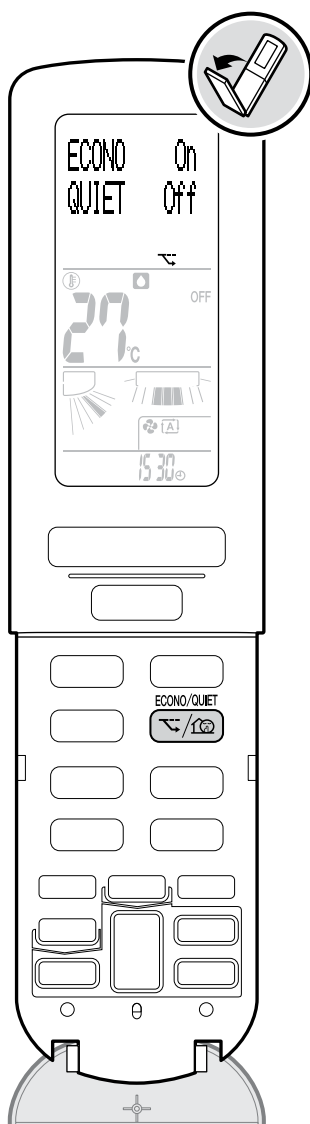

## **ECONO rad**

ECONO način rada omogućava učinkovit rad uz ograničavanje maksimalne potrošnje električne energije.

Ova je funkcija korisna da se zajamči da strujna zaštitna sklopka ili limitator neće iskočiti ako uređaj radi istodobno s drugim uređajima.

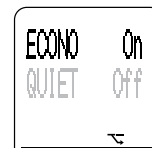

## **OUTDOOR UNIT QUIET - tihi rad vanjske jedinice**

Način rada "OUTDOOR UNIT SILENT" (vanjska jedinica tiho) snižava razinu šuma na vanjskoj jedinici promjenom frekvencije i brzine ventilatora vanjske jedinice. Ova funkcija je korisna kada trebate voditi računa o stišavanju buke i neometanju susjeda, kao što je to noću.

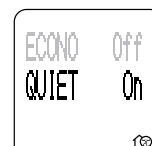

### < Za korištenje rada >

- Tijekom rada pritisnite  i izaberite vama poželjne postavke.

- Sa svakim pritiskom tipke postavka se promijeni.

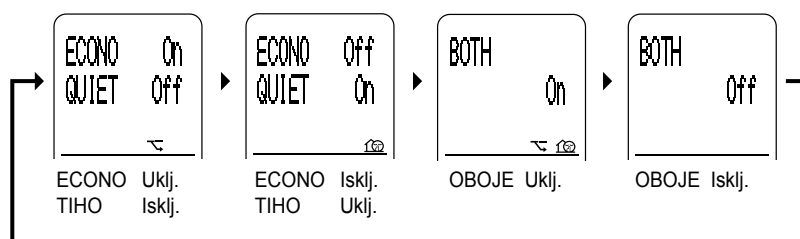

- "  ", "  ", ili "  " se prikazuje na LCD zaslonu.

### < Za otkazivanje rada >

- Pritisnite  i izaberite "Off".

- "  ", "  ", ili "  " nestaje sa LCD zaslona.

### Napomene o postavkama funkcija ECONO i OUTDOOR UNIT QUIET u pojedinom načinu rada

| Način rada   | ECONO | TIHI RAD VANJSKE JEDINICE |
|--|-------|---------------------------|
| AUTO / HLAĐENJE / SUHO HLAĐENJE / GRIJANJE / VLAŽNO GRIJANJE | ✓     | ✓                         |
| "SARARA" SUŠENJE   | ✓     | -                         |
| "URURU" OVLAŽIVANJE / SAMO VENTILATOR                        | -     | -                         |

## Napomene o ECONO načinu rada

### < Prikaz trenutne struje i potrošnje energije u postupku ECONO >

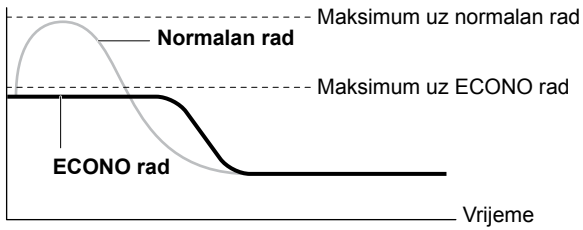

Maksimalna jakost struje i potrošnja energije u ECONO modu se mijenjaju ovisno o priključenoj vanjskoj jedinici.

Od pokretanja do postizanja željene temperature

- Pritiskanje tipke **OFF** uzrokuje da se postavke otkazuju i "🌬️" nestaje sa LCD zaslona.
- Ako je razina potrošnje energije već niska, ECONO rad neće sniziti potrošnju električne energije.
- Načini rada POWERFUL i ECONO se ne mogu upotrebljavati istovremeno. Prioritet se daje načinu rada za koji je pritisnut zadnji gumb.

## Napomene o načinu rada OUTDOOR UNIT QUIET

- Načini rada POWERFUL i QUIET vanjske jedinice se ne mogu upotrebljavati istovremeno. Prioritet se daje načinu rada za koji je pritisnut zadnji gumb.
- Čak i kada se postupak zaustavi sa **OFF** ili sa Uklj./Iskl. sklopkom unutarnje jedinice, "🌬️" će ostati na zaslonu daljinskog upravljača osim ako se postavke ne ponište.
- Način rada OUTDOOR UNIT QUIET neće sniziti ni frekvenciju niti brzinu ventilatora ako su već dovoljno niske.

# Da bi klima-uređaj bio čist

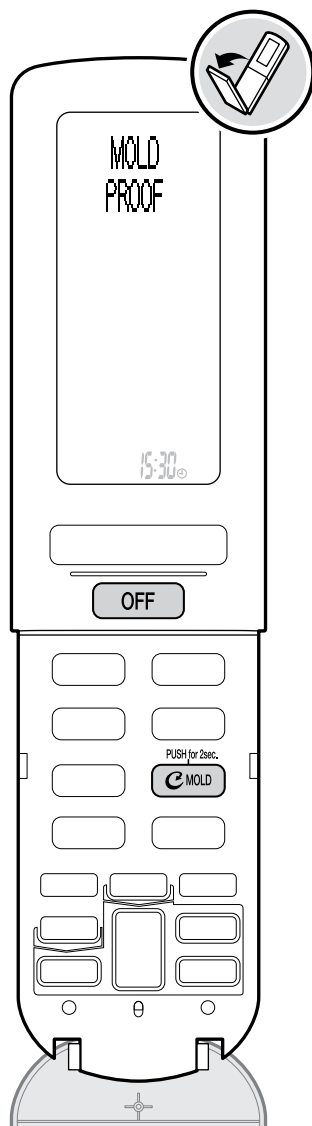

Indikator MOLD PROOF / CLEANING FILTER (zeleno)

## Ⓢ Postupak ZAŠTITE OD PLIJESNI

Unutrašnjost klima-uređaja je isušena da se smanji stvaranje plijesni i zadaha.

Kada odvijaju postupci HLAĐENJA, "SARARA" SUŠENJA ili SUHOG HLAĐENJA, unutar klima-uređaja može doći do kondenzacije i uzrokovati pojavu plijesni i zadaha. Preporučljivo je sušiti unutrašnjost klima-uređaja postupkom zaštite od plijesni - MOLD PROOF.

### < Za automatski rad: Podrazumijevano "Off" (Isklj.) >

#### ● Tijekom postupka oko 2 sekunde držite pritisnutu

tipku  .

- "Ⓢ" se prikazuje na LCD zaslonu.
- Postupak protiv plijesni MOLD PROOF automatski isušuje i unutrašnjost klima-uređaja svaki put nakon što se zaustave postupci HLAĐENJA, "SARARA" SUŠENJA ili SUHOG HLAĐENJA.
- Žaruljica zaštite od plijesni - MOLD PROOF ili čišćena filtra - CLEANING FILTER svijetli zeleno.
- Postupak prestaje automatski nakon 100 minuta.



### < Za poništenje postavke >

#### ● Pritisnite ponovo približno 2 sekunde.

- "Ⓢ" nestaje sa LCD zaslona.

### < Za ručni rad >

#### ● Držite približno 2 sekunde dok uređaj nije uključen.

- Na LCD zaslonu se prikazuje "MOLD PROOF", i prikaz se ubrzo vraća na normalno.
- Tijekom postupka žaruljica zaštite od plijesni - MOLD PROOF ili čišćena filtra - CLEANING FILTER svijetli zeleno.
- Postupak prestaje automatski nakon 100 minuta.



### < Za otkazivanje rada na polovici njegovog izvršavanja >

#### ● Pritisnite .

- Žaruljica zaštite od plijesni - MOLD PROOF ili čišćena filtra - CLEANING FILTER se gasi.

## Napomene o automatskom radu

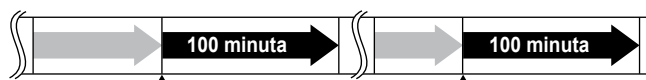

■ U tijeku je HLAĐENJE / "SARARA" SUŠENJE / SUHO HLAĐENJE.

■ U tijeku je postupak ZAŠTITE OD PLIJESNI.

- Nakon što se zaustave postupci HLAĐENJA, "SARARA" SUŠENJA ili SUHOG HLAĐENJA, klima-uređaj automatski pokreće postupak protiv plijesni MOLD PROOF, i zatim prestaje automatski nakon 100 minuta.
- Čak i kada se u AUTO postupku izabere HLAĐENJE, počinje AUTOMATSKA ZAŠTITA OD PLIJESNI nakon što se AUTO postupak zaustavi.
- Ako se postupak isključi sa COUNTDOWN OFF TIMER (programirano odbrojavanje) ili sa OFF TIMER (programirano isključivanje), tada se ne izvršava AUTOMATSKA ZAŠTITA OD PLIJESNI.

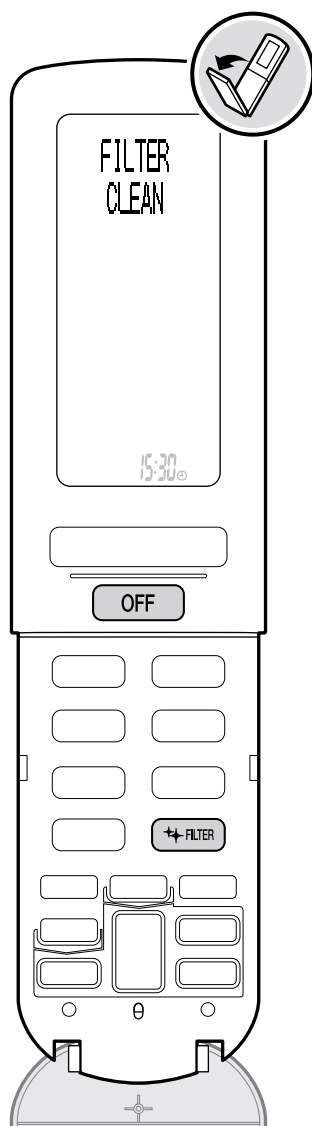



Indikator MOLD PROOF / CLEANING FILTER (zeleno)

## Postupak ČIŠĆENJA FILTRA

Filtar za zrak će se čistiti automatski.

< Za automatski rad: Podrazumijevano "On" (Uklj.) >

**D** Tijekom rada pritisnite  FILTER .

- "  " se prikazuje na LCD zaslonu.
- Filtar za zrak će se čistiti automatski u skladu sa satima rada uređaja (približno jedanput dnevno).
- Trajanje ČIŠĆENJA FILTRA je maksimalno 11 minuta.
- Tijekom postupka žaruljica zaštite od plijesni - MOLD PROOF ili čišćena filtra - CLEANING FILTER svijetli zeleno.



< Za poništenje postavke >

**D** Pritisnite ponovo  FILTER .

- "  " nestaje sa LCD zaslona.

< Za ručni rad >

**D** Pritisnite  FILTER dok jedinica ne radi.

- Na LCD zaslonu se prikazuje "FILTER CLEAN", i prikaz se ubrzo vraća na normalno.
- Tijekom postupka žaruljica zaštite od plijesni - MOLD PROOF ili čišćena filtra - CLEANING FILTER svijetli zeleno.





< Za otkazivanje rada na polovici njegovog izvršavanja >

**D** Pritisnite  OFF .

- Žaruljica zaštite od plijesni - MOLD PROOF ili čišćena filtra - CLEANING FILTER se gasi.

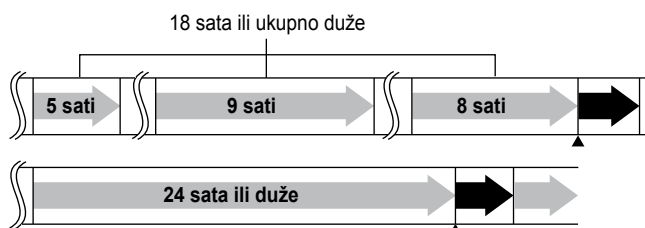
### Napomene o automatskom radu



 Klima-uređaj radi.

 U tijeku je postupak ČIŠĆENJE FILTRA.

- Postupak CLEANING FILTER (čišćenje filtra) počinje kada zaustavite uređaj nakon što je radio oko 18 sati ili duže.
- Nakon što klima-uređaj nastavi raditi 24 sata ili duže, postupak se obustavlja i pokreće se postupak CLEANING FILTER (čišćenje filtra). Po završetku čišćenja, klima-uređaj počinje ponovo raditi (uključujući 24 SATA PROVJETRANJE SVJEŽIM ZRAKOM).

 Stranica 34

# Da bi klima-uređaj bio čist

## Napomene o postupku ZAŠTITE OD PLIJESNI

- Ovaj postupak isušuje unutrašnjost klima-uređaja postupkom SAMO VENTILATOR i GRIJANJE.
- Ovaj postupak isušuje unutrašnjost klima-uređaja dok je u tijeku pražnjenje izbojnika da se smanji stvaranje plijesni i zadaha unutar uređaja. Ali ova funkcija ne uklanja prašinu i plijesan koja se uhvatila za stjenke.
- Postupak GRIJANJA se neće pokrenuti ako je vanjska temperatura 24°C ili više, ili kada je unutarnja temperatura viša.
- Lamele se ponekad mogu zatvoriti da se pojača učinak sušenja unutar klima-uređaja.
- **Kada žaruljica zaštite od plijesni - MOLD PROOF ili čišćena filtra - CLEANING FILTER trepće, očistite kutiju za prašinu i poništite indikator čišćenja kutije. ► Stranica 37**

## Napomene o postupku ČIŠĆENJA FILTRA

- U ovom postupku prašina se nakuplja u kutiji za prašinu.
- U okolišu gdje se ulje ili nikotin hvataju za filtar zraka, filtar možda neće biti potpuno očišćen postupkom ČIŠĆENJE FILTRA, i možda ćete trebati sami očistiti filtar.
- Možete isto tako izvaditi filtre za zrak i očistiti ih ručno. ► Stranica 38
- Kada je unutarnja temperatura niža od 10°C, postupak ČIŠĆENJA FILTRA se neće pokrenuti da se zaštite filtri.
- Postupak ČIŠĆENJA FILTRA nakon postupaka URURU" OVLAŽIVANJE, VLAŽNO GRIJANJE ili PROVJETRANJE SVJEŽIM ZRAKOM može trajati dulje nego obično da se zaštiti klima-uređaj.
- Ako je "AUTO CLEANING FILTER" podešeno na "Off" (Isklj.), **filtrar možda neće biti potpuno očišćen osima ako postupak ČIŠĆENJA FILTRA ne provodite svakodnevno.**
- **Kada žaruljica zaštite od plijesni - MOLD PROOF ili čišćena filtra - CLEANING FILTER trepće, očistite kutiju za prašinu i poništite indikator čišćenja kutije. ► Stranica 37**

### < Odnos između postupka ČIŠĆENJA FILTRA i indikatora unutarnje jedinice >

| Klima-uređaj | Postupak ČIŠĆENJA FILTRA             | Indikator MOLD PROOF / CLEANING FILTER |
|--------------|--------------------------------------|--|
| Radi         | Automatski "Uklj."                   | Gasi se *1 *2                          |
|              | Automatski "Isklj."                  | Gasi se *2                             |
| Ne radi      | Automatski "Uklj.", radi             | Svijetli                               |
|              | Automatski "Isklj.", radi            | Svijetli                               |
|              | Automatski "Uklj. / Isklj.", ne radi | Gasi se                                |

\*1 Kada se pokrene postupak samo-čišćenja filtra nakon što je uređaj radio neprekidno 24 sat ili dulje, upalit će se žaruljica zaštite od plijesni - MOLD PROOF ili čišćena filtra - CLEANING FILTER.

\*2 Ako je postupak zaštite od plijesni - AUTO MOLD PROOF podešen na "On" (uključeno), indikator će svijetliti.

# Da biste znali stanje vaše prostorije i klima-uređaja

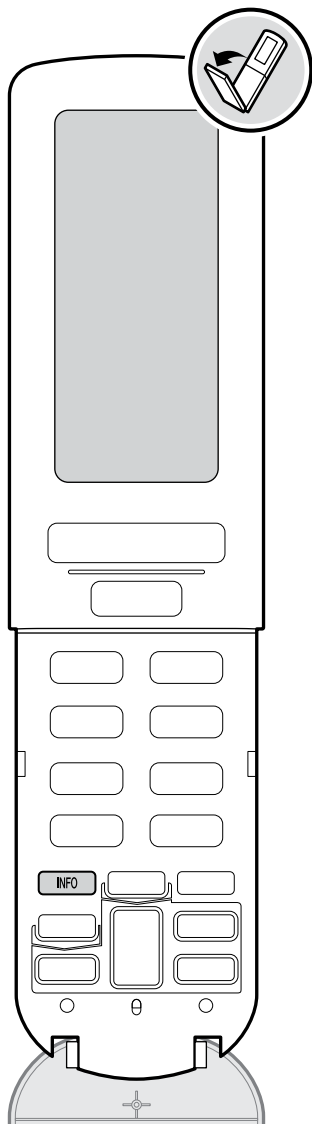

## INFORMACIJA

Indikator prikazan na LCD zaslonu daje podatke o temperaturi, potrošnji električne energije, itd. Prikazana unutrašnja i vanjska temperatura se mjere pored unutarnjeg i vanjskog uređaja. Indikator treba uzeti samo orijentacijski.

< Da bi se vidjeli podaci >

### ● Usmjerite daljinski upravljač prema unutarnjoj jedinici i pritisnite **INFO**.

- Držite daljinski upravljač usmjeren prema unutarnjoj jedinici oko 2 sekunde. Iz unutarnje jedinice se prima signal.
- Sa svakim pritiskom tipke informacija se promijeni.

### LCD primjer

Kada je unutarnja temperatura 30°C tijekom postupka SUHOG HLAĐENJA.

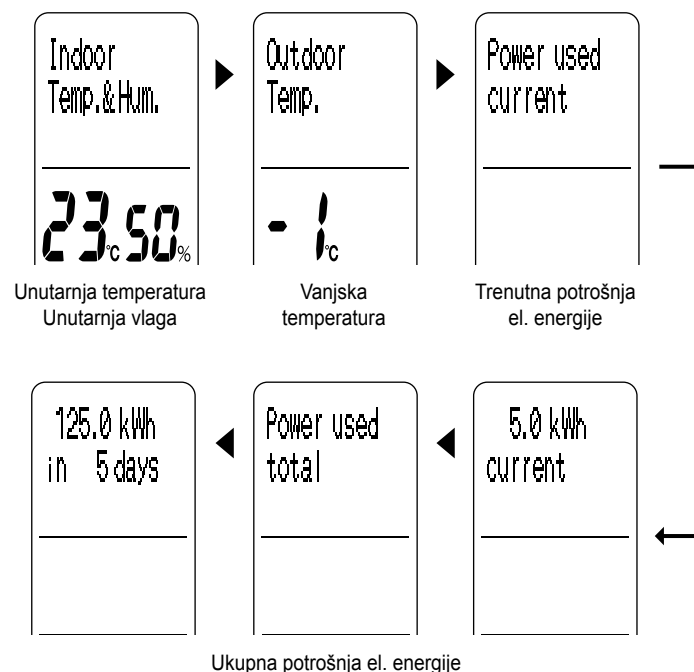

## Napomene o INFORMACIJAMA

- Ukupna potrošnja električne energije se prikazuje sve do 9.999 kWh. Kada ukupna potrošnja električne energije prijeđe 9.999 kWh, indikator prikazuje 0 kWh. Također, ako ukupan broj dana korištenja uređaja prijeđe 999, indikator prikazuje 0 dana. (Prikazani broj dana je ukupno vrijeme tijekom kojeg je bilo uključeno napajanje uređaja.) Molimo, uzmite ove indikacije samo orijentacijski.
- Potrošnja električne energije se prikazuje u prirastima od 0,1 kWh sve do 50 kWh i zatim nakon 50 kWh u prirastima od 1 kWh.
- Unutrašnja i vanjska temperatura se prikazuju kao procjena temperatura u blizinu unutarnje i vanjske jedinice na osnovi vrijednosti koje detektira osjetnik učvršćen na jedinicama.
- Ako signali iz daljinskog upravljača ne dolaze pravilno do unutarnje jedinice, postavka prikazana na LCD zaslonu se može razlikovati od stvarnog rada unutarnje jedinice. Ako u tim uvjetima pritisnete **INFO**, rad unutarnje jedinice će se promijeniti u skladu s postavkom na daljinskom upravljaču.
- Ako pritisnete **INFO** dok se vanjska temperatura ne može detektirati kao kada je uređaj isključen, tada će vanjska temperatura biti prikazana kao "--". U tom slučaju, ponovo pritisnite **INFO**.
- Unutrašnja i vanjska temperatura se mogu prikazati u rasponu između -9°C i 39°C.

# Za mijenjanje podrazumijevanih postavki

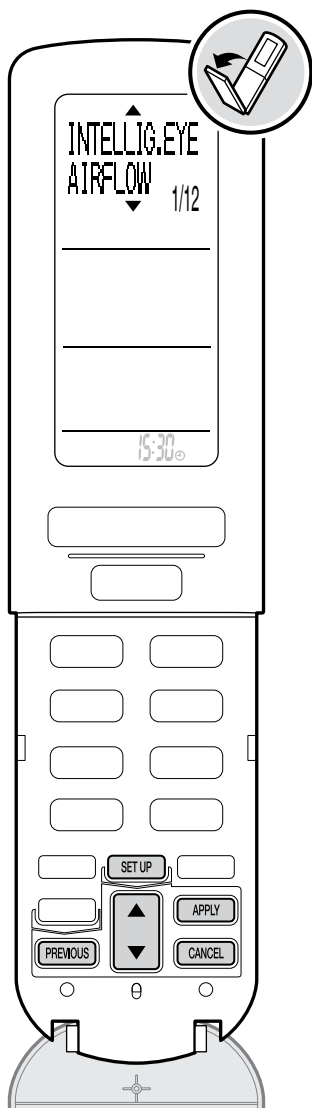

## Postavke izbornika

Možete mijenjati podrazumijevane postavke u skladu s okolnostima vaše prostorije i vašim željama.

< Za mijenjanje postavki >

● Pritisnite **SET UP** .

● Pritisnite **▲** da izaberete stavku i zatim pritisnite **APPLY** .

| Broj | Stavke izbornika     | Stranica |
|------|----------------------|----------|
| 1    | INTELLIG.EYE AIRFLOW | 32       |
| 2    | AUTO OFF             | 32       |
| 3    | BREEZE AIRFLOW       | 32       |
| 4    | HUMIDIFY AIRFLOW     | 32       |
| 5    | CONTINUE DRY         | 33       |
| 6    | INSTALLED POSITION   | 33       |
| 7    | RESET USED POWER     | 33       |
| 8    | SOUND VOLUME         | 33       |
| 9    | CONTRAST             | 34       |
| 10   | 24 HOUR FRESH AIR    | 34       |
| 11   | RC ADDRESS           | 34       |
| 12   | CHILD LOCK           | 34       |

● Pritisnite **▲** da izaberete pojedinu stavku i zatim pritisnite **APPLY** .

- Za podešavanje funkcija 24 HOUR FRESH AIR, RC ADDRESS ili CHILD LOCK, držite pritisnuto oko 2 sekunde.
- Kada je podešavanje završeno, zaslon izbornika se ponovo prikazuje (osim kod postavke CHILD LOCK).
- Zaslon izbornika će se vratiti na originalni zaslon ako se 1 minutu ne izvrši nikakav postupak.

< Za vraćanje na prethodni zaslon >

● Pritisnite **PREVIOUS** .

< Za izlaz iz postavki izbornika >

● Pritisnite **CANCEL** .

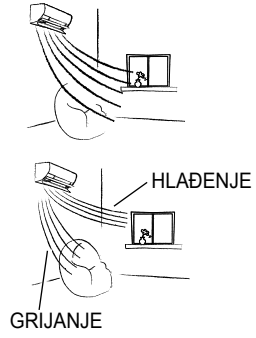

| Broj  | Izbornik             | Postavka  | Opis  |
|---|----------------------|-----------|---|
| 1   | INTELLIG.EYE AIRFLOW | Focus     | Osjetnik INTELLIGENT EYE detektira područje gdje je neka osoba i podešava rad i vodoravni smjer strujanja tako da puše izravno na osobu.  |
|   |                      | Comfort * | Osjetnik INTELLIGENT EYE detektira područje gdje je neka osoba i podešava rad i vodoravni smjer strujanja tako da izbjegava puhanje izravno na osobu.   |
| <p>&lt; Napomena &gt;</p> <p>■ Fokus</p> <ul style="list-style-type: none"> <li>Vertikalni smjer strujanja se podešava tako da se postigne maksimalna brzina strujanja zraka.</li> </ul> <p>■ Udobno</p> <ul style="list-style-type: none"> <li>Uređaj puše zrak prema gore u postupku HLAĐENJA i prema dolje u postupku GRIJANJA.</li> </ul>    |                      |           |   |
| 2   | AUTO OFF timer       | 1 HR *    | Zadaje vrijeme zaustavljanja rada nakon 1 sata ili nakon 3 sata.  |
|   |                      | 3 HR      | <ul style="list-style-type: none"> <li>Ova se funkcija ne uključuje u slijedećim postupcima.</li> </ul> <div style="border: 1px solid black; padding: 5px; margin: 5px 0;">           Postupci ZAŠTITA OD PLIJESNI, PROGRAMIRANO BRZO GRIJANJE i ČIŠĆENJE FILTRA         </div> <ul style="list-style-type: none"> <li>Ova funkcija će se aktivirati na kraju svakog postupka.</li> <li>Ova funkcija se ne aktivira potpuno ako je zadano 24 SATA PROVJETRAVANJE SVJEŽIM ZRAKOM.</li> </ul> |
| <p>&lt; Napomena &gt;</p> <ul style="list-style-type: none"> <li>Ova funkcija mijenja zadanu temperaturu +2°C u HLAĐENJU / -2°C u GRIJANJU i postupak prestaje nakon isteka prethodno zadanog vremena ako se prosudi da u prostoriji nema nikoga.</li> <li>3 minute prije prestanka postupka, indikator rada trepće da se smanji brzina strujanja. Nakon toga, rad se zaustavlja.</li> <li>U ovom načinu rada, postupak se zaustavlja automatski. Preporučljivo je podesiti programirano automatsko isključivanje AUTO OFF na "Off" (isključeno) ako je u prostoriji malo dijete ili bolesnik. (Ako se osoba ne miče nego miruje, osjetnik prosuđuje da u prostoriji nema nikoga i rad klima-uređaja može biti zaustavljen.)</li> <li>Ako se postupak zaustavi programiranim automatskim isključivanjem - AUTO OFF, zaslon će pokazivati "OFF" (isključeno).</li> </ul> |                      |           |   |
| 3   | BREEZE AIRFLOW       | Auto *    | Podešava brzinu blagog strujanja BREEZE AIRFLOW na "Auto" (automatski).   |
|   |                      | Low       | Podešava brzinu blagog strujanja BREEZE AIRFLOW na "Low" (sporo).   |
| <p>&lt; Napomena &gt;</p> <ul style="list-style-type: none"> <li>Ova funkcija podešava brzinu strujanja kada je smjer vertikalnog strujanja podešen na "BREEZE" (blago strujanje). Ako vas smeta glasan zvuk uređaja, podesite ga na "Low" (sporo).</li> </ul>  |                      |           |   |
| 4   | HUMIDIFY AIRFLOW     | Auto *    | Podešava brzinu strujanja ovlaženog zraka na "Auto" (automatski).   |
|   |                      | High      | Podešava brzinu strujanja ovlaženog zraka na "High" (brzo).   |
|   |                      | Low       | Podešava brzinu strujanja ovlaženog zraka na "Low" (sporo).   |
| <p>&lt; Napomena &gt;</p> <ul style="list-style-type: none"> <li>Ova funkcija podešava brzinu strujanja ovlaženog zraka u postupcima "URURU" OVLAŽIVANJE i VLAŽNO GRIJANJE. Za povećanje brzine strujanja ovlaženog zraka, podesite na "High" (brzo), a ako vas smeta zvuk postupka ovlaživanja, podesite ga na "Low" (sporo).</li> </ul>   |                      |           |   |

\* Podrazumijevana postavka

# Za mijenjanje podrazumijevanih postavki

| Broj | Izbornik     | Postavka | Opis   |
|------|--------------|----------|--|
| 5    | CONTINUE DRY | On *     | Izvršava se postupak CONTINUE DRY (stalno sušenje).    |
|      |              | Off      | Postupak CONTINUE DRY (stalno sušenje) se ne izvršava. |

### < Napomena >

- Kada unutarnja temperatura ili vlažnost padnu jako ispod ranije zadane vrijednosti, ventilatori unutarnje i vanjske jedinice se zaustavljaju da zadrže udobnost prostorije. Ovaj postupak se aktivira tijekom HLAĐENJA, "SARARA" SUŠENJA i SUHOG HLAĐENJA.
- Kada je STALNO SUŠENJE podešeno na "On" (uključeno), pokretanje HLAĐENJA, "SARARA" SUŠENJA, ili SUHOG HLAĐENJA je ujedno i okidač za funkciju dezodoriranja koja smanjuje neugodan zadatak iz unutarnje jedinice i jedinica ne puše zrak 40 sekundi.
- Prije nego vanjska jedinica počne s radom, unutarnja temperatura može biti viša od zadane temperature.

|   |                    |   |   |
|---|--------------------|---|---|
| 6 | INSTALLED POSITION |  * | <b>Uzdužno sredina *</b><br>Vodoravni smjer strujanja puše zrak ravnomjerno lijevo i desno. |
|   |                    |    | <b>Uzdužno desni kut</b><br>Vodoravni smjer strujanja puše zrak u lijevo.                   |
|   |                    |    | <b>Uzdužno lijevi kut</b><br>Vodoravni smjer strujanja puše zrak u desno.                   |
|   |                    |    | <b>Vodoravno sredina</b><br>Vodoravni smjer strujanja puše zrak ravnomjerno lijevo i desno. |
|   |                    |   | <b>Vodoravno desni kut</b><br>Vodoravni smjer strujanja puše zrak u lijevo.                 |
|   |                    |  | <b>Vodoravno lijevi kut</b><br>Vodoravni smjer strujanja puše zrak u desno.                 |

### < Napomena >

- Smjerom strujanja zraka se pravilno upravlja unosom podataka u daljinski upravljač o obliku prostorije i mjestu postavljanja unutarnje jedinice. Podesite uzdužno ili vodoravno u skladu s oblikom prostorije.
- Ako ne podesite pravilno lijevi ili desni kut, smjer strujanja zraka se neće moći pravilno regulirati u nekim postavkama strujanja.
- Raspon smjera strujanja u postavkama vodoravnog strujanja (smjer strujanja se može izabrati pomoću ) će se mijenjati u skladu s postavkama za položaj instaliranja uređaja.

### < Upute za podešavanje >

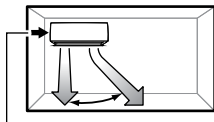

Kada je udaljenost 2 do 50 cm, podesite na lijevi kut.

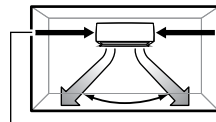

Kada je jedinica instalirana u sredini, podesite na sredinu.

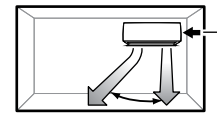

Kada je udaljenost 2 do 50 cm, podesite na desni kut.

|   |                  |                  |  |
|---|------------------|------------------|--|
| 7 | RESET USED POWER | Poništi sa APPLY | Poništava ukupnu potrošnju električne energije na 0 kWh. |
|---|------------------|------------------|--|

### < Napomena >

- Ova funkcija poništava ukupnu potrošnju električne energije.
- Za provjeru potrošnje električne energije pritisnite .

|   |              |       |                         |
|---|--------------|-------|-------------------------|
| 8 | SOUND VOLUME | High  | Glasnoća je velika.     |
|   |              | Low * | Normalna glasnoća.      |
|   |              | Off   | Glasnoća je isključena. |

### < Napomena >

- Ova funkcija podešava glasnoću prijemnog tona unutarnje jedinice.

\* Podrazumijevana postavka

| Broj  | Izbornik | Postavka | Opis   |
|---|----------|----------|--|
| 9   | CONTRAST | 1 do 5   | <ul style="list-style-type: none"> <li>Možete podesiti kontrast između 1 i 5. Tvornička postavka je "3".</li> <li>Što je veći broj, indikator je tamniji.</li> </ul> |
| <b>&lt; Napomena &gt;</b>   |          |          |  |
| <ul style="list-style-type: none"> <li>Ova funkcija podešava kontrast LCD zaslona.</li> </ul> |          |          |  |

|    |                   |                               |  |
|----|-------------------|-------------------------------|--|
| 10 | 24 HOUR FRESH AIR | Pritisnite APPLY 2 sek. On    | Pokreće postupak 24 SATA PROVJETRAVANJE SVJEŽIM ZRAKOM.    |
|    |                   | Pritisnite APPLY 2 sek. Off * | Zaustavlja postupak 24 SATA PROVJETRAVANJE SVJEŽIM ZRAKOM. |

**< Napomena >**

- Čak i ako daljinskim upravljačem zaustavite klima-uređaj, on nastavlja provjetranje još 24 sata sve dok ne promijenite postavku na "Off" (isključi).
- Postupak 24 SATA PROVJETRAVANJE SVJEŽIM ZRAKOM se pokreće sam kada se uključi glavni prekidač kruga. (Indikator rada na jedinici tijekom postupka je ugašen. Na daljinskom upravljaču nema prikaza.)
- Kada se odvija samo postupak 24 SATA PROVJETRAVANJE SVJEŽIM ZRAKOM, ne može se pokrenuti pražnjenje izbojnika.
- Kada je smo-čišćenje filtra podešeno na "On" (uključeno) i normalan rad klima-uređaja prestane nakon 24 sata ili duže, završava se postupak 24 SATA PROVJETRAVANJE SVJEŽIM ZRAKOM i počinje postupak ČIŠĆENJA FILTRA (i traje oko 11 minuta). Nakon što je filter očišćen, ponovo počinje postupak 24 SATA PROVJETRAVANJE SVJEŽIM ZRAKOM. ▶ **Stranica 28**

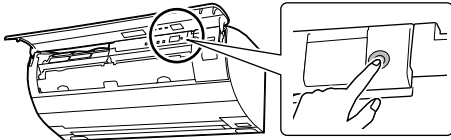
|    |            |                             |   |
|----|------------|-----------------------------|---|
| 11 | RC ADDRESS | Pritisnite APPLY 2 sek. 1 * | <p>Podrazumijevana postavka je "1" i za unutarnju jedinicu i za daljinski upravljač.</p> <p><b>&lt; Za podešavanje adrese na "2" &gt;</b></p> <ol style="list-style-type: none"> <li>Otvorite prednju ploču i uključite glavni prekidač kruga.</li> <li>Pritisnite <b>SETUP</b>.</li> <li>Pritisnite <b>↓</b> da biste izabrali "RC ADDRESS" i pritisnite <b>APPLY</b>.</li> <li>Pritisnite <b>↓</b> da biste izabrali "2".</li> <li>Pritisnite <b>APPLY</b> 2 sekunde i pošaljite signal do unutarnje jedinice. Indikator rada (zeleno) trepće oko 1 minutu. (To nije treptanje uslijed greške.)</li> <li>Pritisnite ON/OFF sklopku unutarnje jedinice dok indikator rada trepće.</li> </ol> |
|    |            | Pritisnite APPLY 2 sek. 2   |  <div style="border: 1px solid black; padding: 5px; margin-top: 10px;"> <p>Ako ne možete podesiti adresu dok trepće indikator rada, ponovite ovaj postupak od prvog koraka.</p> </div>   |

**< Napomena >**

- Ova funkcija podešava adresu kada su u istoj prostoriji instalirane dvije unutarnje jedinice, a ne želite njima upravljati s 1 daljinskim upravljačem. Kada jednu od unutarnjih jedinica i jedan od 2 daljinska upravljača podesite na "2", podešeni daljinski upravljač može poslati signal samo zadanoj unutarnjoj jedinici.

|    |            |                             |   |
|----|------------|-----------------------------|---|
| 12 | CHILD LOCK | Pritisnite APPLY 2 sek. On  | Držite pritisnutu tipku <b>APPLY</b> oko 2 sekunde da se uključi funkcija zaštite za djecu. |
|    |            | Pritisnite APPLY 2 sek. Off | Držite pritisnutu tipku <b>APPLY</b> oko 2 sekunde da se poništi funkcija zaštite za djecu. |

**< Napomena >**

- Ova funkcija sprječava da djeca zabunom rukuju daljinskim upravljačem.



se prikazuje, a tipke su onemogućene osim **SETUP**.

\* Podrazumijevana postavka

# Čišćenje (za osoblje servisa)

## ⚠ OPREZ

- Prije čišćenja klima uređaja svakako zaustavite rad i isključite glavnu sklopku.
- Za održavanje i čišćenje zovite servisera.

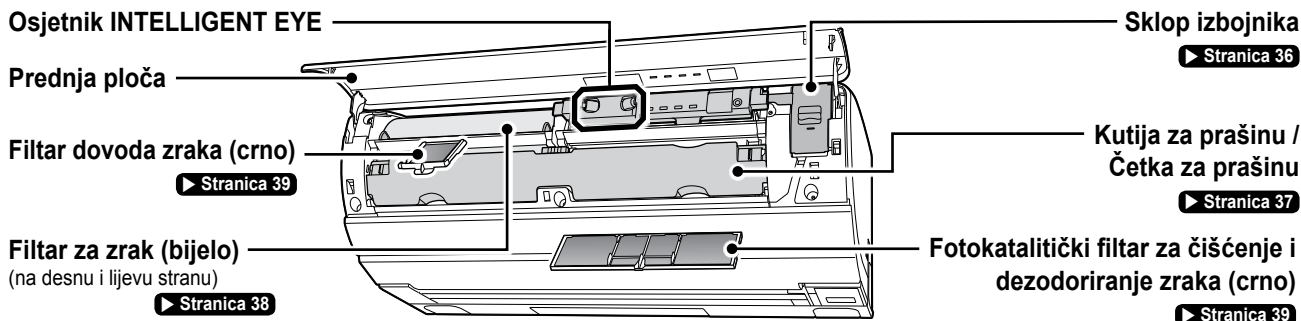

## Prednja ploča

### Kada?

Kada nađete nečistoću ili prašinu.

### Kako?

- Obrišite nježno mekanom krpom navlaženom vodom ili neutralnim tekućim deterdžentom.
- Obavezno očistite pozadinu prednje ploče.

## ⚠ OPREZ

- Kada vadite i umećete prednju ploču, stanite na čvrstu, stabilnu podlogu i pazite da ne padnete.
- Prilikom skidanja ili postavljanja prednje ploče, poduprite je čvrsto rukama, da ne padne.

## Skidanje prednje ploče

### 1. Isključite glavni prekidač.

### 2. Držite ploču za oba kraja i otvarajte dok se ploča ne zaustavi.

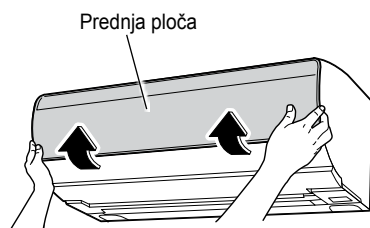

- Guranje dalje od graničnog položaja prema gore omogućuje lako skidanje ploče.

## 3. Skinite prednju ploču.

- Dok lijevu osovinu prednje ploče gurate prema van, ploču gurajte prema gore i izvadite ju. (Na isti način izvadite desnu osovinu prednje ploče.)
- Nakon vađenja obje osovine prednje ploče, povucite ploču prema sebi i uklonite ju.

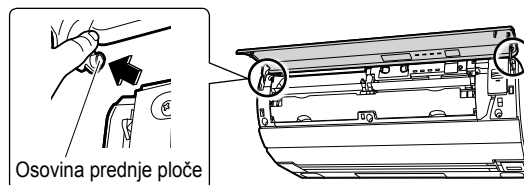

## Postavljanje prednje ploče

### 1. Umetnite lijevu i desnu osovinu prednje ploče jednu po jednu u njihove utore.

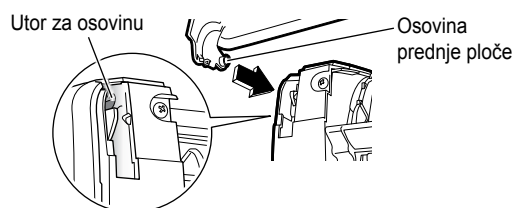

### 2. Polako zatvorite prednju ploču i pritisnite ju na obje strane.

Provjerite da je prednja ploča dobro učvršćena.

## Unutarnja jedinica / osjetnik INTELLIGENT EYE

### Kada?

Kada nađete nečistoću ili prašinu.

### Kako?

- Obrišite nježno mekanom, suhom krpom.
- Obavezno očistite leću osjetnika INTELLIGENT EYE.

## ⚠ OPREZ

- Ne dodirujte aluminijske lopatice unutarnje jedinice. (To može prouzročiti povredu.)
- Nemojte koristiti slijedeće za čišćenje klima-uređaja. (To može izbljediti boju ili izobličiti i izgrebati uređaj.)
  - Voda toplija od 40°C
  - Hlapive tekućine kao što je benzin, petrolej i razrjeđivač
  - Sredstva za poliranje
  - Grubi materijali kao što je ribača četka

## Sklop izbojnika

### Kada?

Kada indikator vremenskog programatora (TIMER) trepće ili jedanput u sezoni.

Indikator vremenskog programatora (TIMER) trepće kao znak da jedinica izbojnika treba čišćenje nakon što je ukupno vrijeme rada klima-uređaja prešlo 1.800 sati. (**Indikator čišćenja jedinice izbojnika**) Očistite jedinicu izbojnika.

Pražnjenje izbojnika je onemogućeno dok indikator trepće.

### Kako?

- 1) Namočite jedinicu izbojnika u mlaku ili hladnu vodu (oko sat vremena).
- 2) Za čišćenje jedinice koristite štapić s vatom ili mekanu krpu. (**Nosite gumene rukavice.**)
- 3) Operite jedinicu tekućom vodom i temeljito ocijedite.
- 4) Sušite jedinicu na dobro provjetranom sjenovitom mjestu (oko jedan dan).

### Nakon čišćenja poništite indikator.

Uključite glavni prekidač i pritisnite  a zatim  dok klima-uređaj ne radi. ▶ **Stranica 8**

- Indikator čišćenja jedinice izbojnika se gasi.

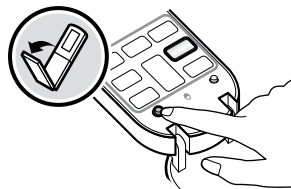

### Ako se prašina uhvati za igle

Nježno obrišite prašinu s igala mekanim materijalom kao što je štapić s vatom, navlažena vodom ili neutralnim tekućim deterdžentom. Kod brisanja prašine pazite da ne izobličite igle. Izobličene igle će smanjiti sposobnost odstranjivanja zadaha.

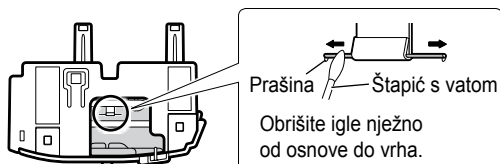

### Vađenje jedinice izbojnika

- Uхватite rukohvat jedinice izbojnika i povucite ga prema sebi.

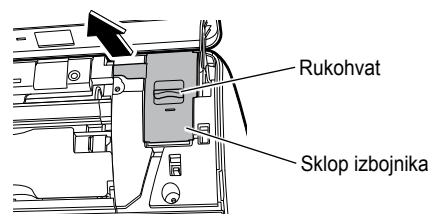

### Učvršćivanje jedinice izbojnika

- Umetnite jedinicu izbojnika do kraja unutra.

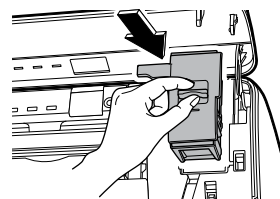

### Pažnja

- Ako ne možete potpuno ukloniti nečistoću ili prašinu, dodajte neutralnog tekućeg deterdženta u mlaku ili hladnu vodu i namočite filter u nju.
- Pridržavajte se uputa u vezi neutralnog tekućeg deterdženta kada ga koristite. Nakon uporabe deterdženta temeljito operite jedinicu izbojnika vodom da se uklone svi tragovi.
- Pazite da ne ostavite nikakva vlakna ili dlačice na jedinici izbojnika. (Vlakna mogu izazvati neispravnost uređaja.)
- Nemojte rastavljati jedinicu izbojnika.

# Čišćenje (za osoblje servisa)

## Kutija za prašinu / Četka za prašinu

### Kada?

Kada trepće indikator MOLD PROOF / CLEANING FILTER (zeleno).

Indikator zaštite od plijesni - MOLD PROOF ili čišćena filtra - CLEANING FILTER trepće kao znak da treba očistiti kutiju za prašinu kada u njoj ima prašine ili kada je četka za prašinu zamazana postupkom ČIŠĆENJA FILTRA (automatskim ili ručnim). (Indikator čišćenja kutije za prašinu) Očistite kutiju za prašinu.

Postupak ČIŠĆENJA FILTRA se ne može provesti dok indikator trepće.

### Kako?

- Upotrijebite usisivač za prašinu ili operite vodom.
- Ako ste kutiju za prašinu oprali vodom, dobro ju osušite na sjenovitom mjestu.

### Nakon čišćenja poništite indikator.

Uključite glavni prekidač i pritisnite  a zatim  dok klima-uređaj ne radi. ► **Stranica 8**

- Indikator čišćenja kutije za prašinu se gasi.

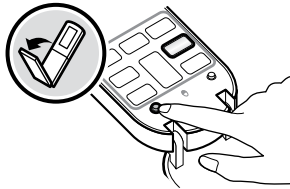

### Vađenje kutije za prašinu

1. Gurnite lijevi i desni jezičac (plavi) prema unutra i polako s obje ruke izvucite kutiju za prašinu.

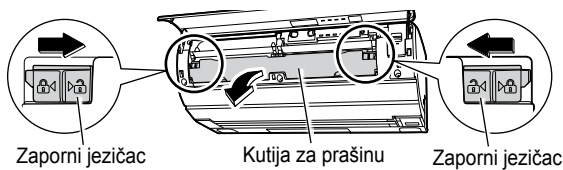

2. Otvorite kutiju za prašinu.

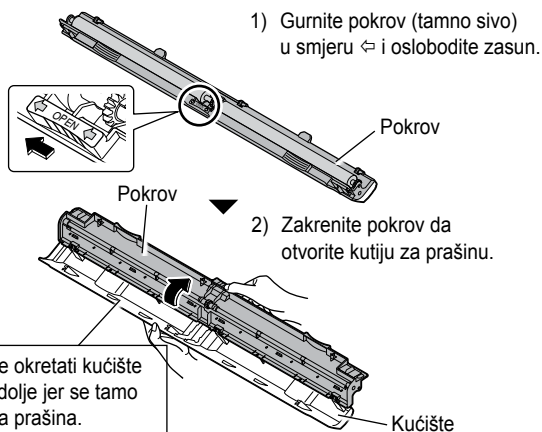

### < Vađenje ili postavljanje četke za prašinu >

- 1) Povucite sredinu četke za prašinu.
- 2) Izvadite četku za prašinu iz lijevog i desnog utora za osovinu četke.
- 3) Izvucite četku za prašinu.  
Za postavljanje, namjestite četku u utor za osovinu i gurnite ju u kutiju za prašinu.

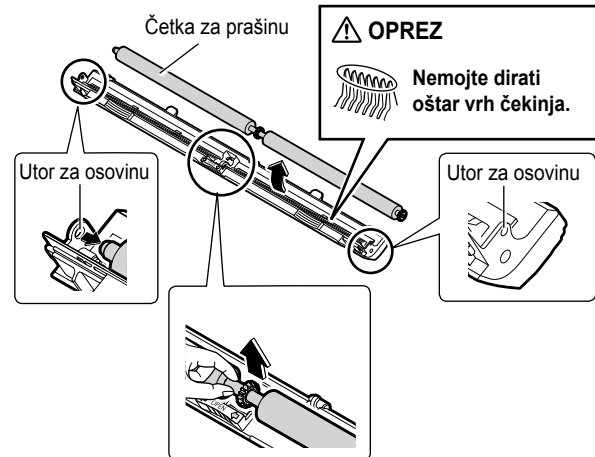

Provjerite da je četka za prašinu dobro učvršćena. U protivnom, četka neće rotirati i postupak ČIŠĆENJA FILTRA se neće moći izvršiti.

### Učvršćivanje kutije za prašinu

1. Zatvorite kutiju za prašinu i zatim gurnite pokrov da se kutija zaključa.



2. Držite kutiju za prašinu s obje ruke i učvrstite ju u jedinicu tako da četka gleda na stranu klima-uređaja.

3. Gurnite zaporne jezičke na oba kraja prema van.

Postupak ČIŠĆENJA FILTRA neće biti pravilno izvršen ako jezički ne budu dobro zaključani.

Kada čistite filtre, otvorite prednju ploču i izvadite kutiju za prašinu.

## Filtar za zrak (bijelo)

Ako je postupak samo-čišćenja filtra podešen na "On" (Uključeno), u osnovi nije potrebna nikakva skrb. ► **Stranica 28**  
Kada ste svjesni nečistoće, kao kada se ulje ili nikotin hvataju za filtar zraka ili kada je postupak samo-čišćenja filtra podešen na "Off" (Isključeno), očistite filtar.

### Kada?

Kada nađete nečistoću ili prašinu.

### Kako?

- Koristite usisivač za uklanjanje prašine.
- Ako ne možete potpuno ukloniti nečistoću ili prašinu, namočite filtar u mlaku vodu s neutralnim tekućim deterdžentom i očistite ga spužvom.
- Nakon pranja filtar ocijedite.
- Zagladite filtar rukom i dobro ga osušite na sjenovitom mjestu.

### Pažnja

- Nemojte rastavljati filtar za zrak.

## Skidanje filtra za zrak

### 1. Povucite dolje noseći okvir filtra (žuto).

- Na obje strane se nalaze jezičci nosećeg okvira filtra (žuto).

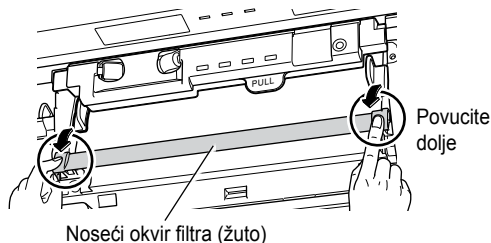

### 2. Izvucite filtar za zrak.

- 1) Držite POTEZNI jezičac na jedinici zaslona (crno), usmjerite jedinicu prema gore.
- 2) Dignite hvataljke filtra (plavo) gore prema naprijed.
- 3) Povucite hvataljke dolje.

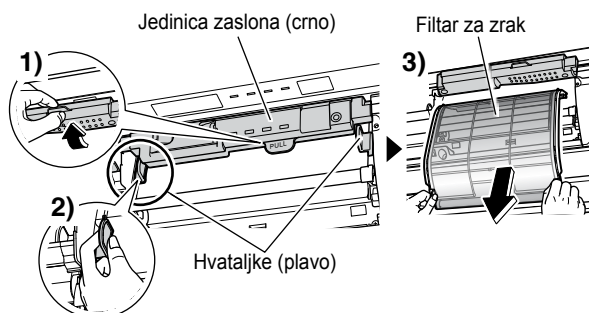

## Postavljanje filtra za zrak

### 1. Držite hvataljke (plavo) i umetnite filtar duž vodilice.

- Nakon učvršćenja filtra, okrenite jedinicu zaslona (crno) prema dolje.

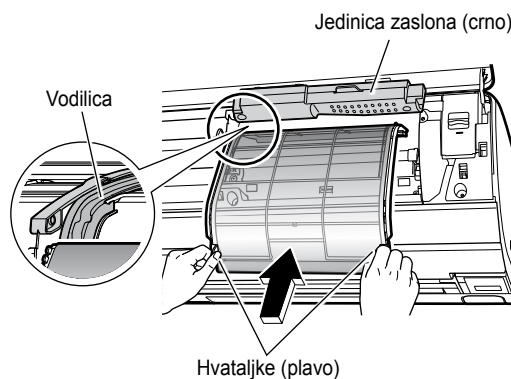

### 2. Gurajte gore noseći okvir filtra (žuto) dok čujno ne uskoči na mjesto.

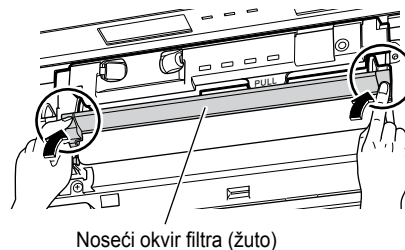

Ako okvir nije dobro zavravljen, prednja ploča se može oštetiti. Nakon čišćenja, pokrenite postupak ČIŠĆENJA FILTRA da provjerite radi li filtar ispravno. ► **Stranica 28**

# Čišćenje (za osoblje servisa)

Kada čistite filtre, otvorite prednju ploču i izvadite kutiju za prašinu.

## Fotokatalitički filter za čišćenje i dezodoriranje zraka (crno)

### Kada?

Kada nađete prašinu.

### Kako?

- Koristite usisivač za uklanjanje prašine.

### Pažnja

- Nikada nemojte prati ovaj filter u vodi.

## Vađenje fotokatalitičkog filtra za čišćenje i dezodoriranje zraka

1. Skinite desni filter za zrak. ► **Stranica 38**

2. Podignite hvataljku i izvadite filter iz jezičaka.

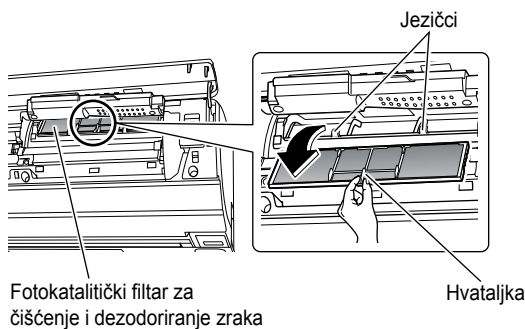

## Postavljanje fotokatalitičkog filtra za čišćenje i dezodoriranje zraka

▼ **Vratite fotokatalitički filter za čišćenje i dezodoriranje zraka na njegovo mjesto.**

- Objesite fotokatalitički filter za čišćenje i dezodoriranje zraka na jezičke klima-uređaja.

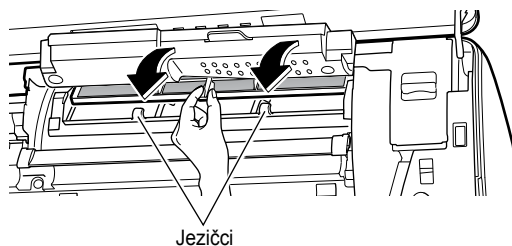

Postupak ČIŠĆENJA FILTRA se neće pravilno izvršiti ako fotokatalitički filter za čišćenje i dezodoriranje zraka nije pravilno stavljen na mjesto.

Nakon čišćenja, pokrenite postupak ČIŠĆENJA FILTRA da provjerite radi li filter ispravno. ► **Stranica 28**

- Stare filtre zbrinjavajte kao negorivi otpad.
- Za naručivanje fotokatalitičkog filtra za čišćenje i dezodoriranje zraka obratite se servisnoj radionici u kojoj ste kupili klima uređaj.

|         |  |
|---------|--|
| Stavka  | Fotokatalitički filter za čišćenje i dezodoriranje zraka (s okvirom) 1 komplet |
| Dio br. | KAF046A41  |

## Filter dovoda zraka (crno)

### Kada?

Kada nađete nečistoću ili prašinu.

### Kako?

- Koristite usisivač za uklanjanje prašine.
- Ako ne možete potpuno ukloniti prašinu, namočite filter (s okvirom) u mlaku ili hladnu vodu oko 10 do 15 minuta i operite ga.

### Pažnja

- Nemojte trljati filter.
- Nakon namakanja filtra za dovod zraka, ocijedite ga i dobro osušite na sjenovitom mjestu.

## Skidanje filtra za dovod zraka

1. Skinite lijevi filter za zrak. ► **Stranica 38**

2. Dignite noseći okvir filtra (žuto), držite hvataljku i povucite prema naprijed.

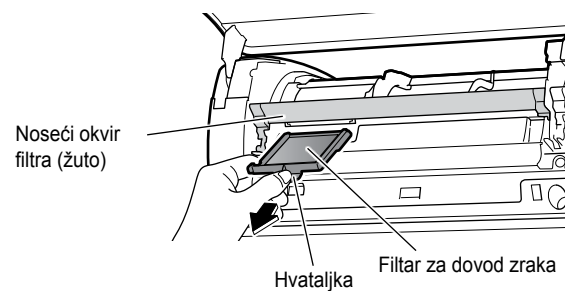

## Postavljanje filtra za dovod zraka

▼ **Vratite filter za dovod zraka na njegovo mjesto.**

- Usmjerite ▲ na filteru prema gore i umetnite filter za dovod zraka tako da čujno uskoči na mjesto.

Nakon čišćenja, pokrenite postupak ČIŠĆENJA FILTRA da provjerite radi li filter ispravno. ► **Stranica 28**



# Kada indikator rada (zeleno) trepće



Indikator rada (zeleno)

Kada indikator TIMER (narančasta) trepće ► **Stranica 36**

Kada indikator PROTIV PLIJESNI / ČIŠĆENJE FILTRA (zeleno) trepće ► **Stranica 37**

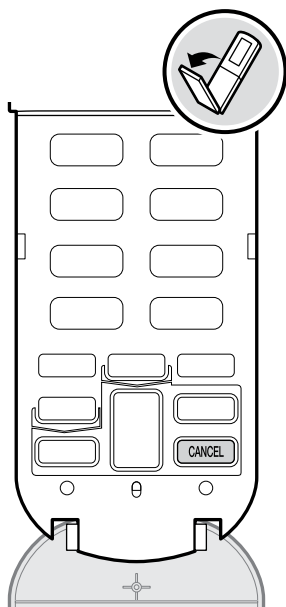

**Kada indikator rada (zeleno) trepće, isključite glavni prekidač. Nakon približno 1 minute, ponovo ga uključite i pokrenite postupak.**

Ako indikator rada i dalje trepće, provjerite kôd greške prema gornjim koracima i poduzmite odgovarajuću radnju.

< Za provjeru kôda greške >

**1. Usmjerite daljinski upravljač prema unutarnjoj jedinici i pritisnite **CANCEL** oko 5 sekundi.**

- Na LCD zaslonu se prikazuje kôd greške.

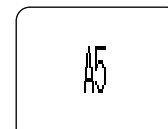

**2. Provjerite kôd greške i poduzmite dolje opisanu radnju.**

| Kôd greške | Postupak provjere i radnja   |
|------------|--|
| A5         | <b>Je li filter za zrak zapunjen ili prašnjav?</b> <ul style="list-style-type: none"> <li>• Zaustavite rad i pokrenite postupak ČIŠĆENJA FILTRA. ► <b>Stranica 28</b></li> </ul> |

▼  
Isključite glavni prekidač i ponovo ga uključite. Tada pokrenite rad.

|                |   |
|----------------|---|
| E7             | <b>Je li neko strano tijelo zaglavilo ventilator vanjske jedinice?</b> <ul style="list-style-type: none"> <li>• Isključite glavni prekidač i zatim uklonite strano tijelo.</li> </ul>   |
| F3,F6,L3,L4,L5 | <b>Je li izlaz za zrak vanjske jedinice zapriječen automobilom ili slično?</b> <ul style="list-style-type: none"> <li>• Isključite glavni prekidač i zatim uklonite zapreku.</li> </ul> |

▼  
Uključite glavni prekidač i pokrenite rad.

|                       |  |
|-----------------------|--|
| Ostali kôdovi grešaka | Provjerite naziv modela (ili kontrolni kôd *) i obratite se servisnoj radionici. |
|-----------------------|--|

**3. Provjerite ponovo indikator rada i poduzmite dolje opisanu radnju.**

| Indikator RADA | Akcija  |
|----------------|---|
| Svijetli       | Nastavite postupak neko vrijeme i ako indikator rada ne trepće, nastavite koristiti klima-uređaj. |
| Ponovo trepće  | Provjerite naziv modela (ili kontrolni kôd *) i obratite se servisnoj radionici.                  |

< \* Za provjeru kontrolnog kôda >

**● Pritisnite ponovo **CANCEL** dok se kôd greške prikazuje na LCD zaslonu.**

- 4-znamenasti kontrolni kôd se prikazuje na LCD zaslonu. Ako se naziv modela ne može provjeriti s unutarnjom jedinicom, koristite ovaj kontrolni kôd za ispitivanje.

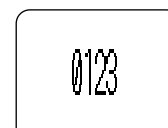

## Pažnja

- Kada se tipka **CANCEL** drži pritisnuta 5 sekundi dok indikator rada ne trepće, prikazuje se "00".
- Za ostale moguće kvarove.

► **Stranica 41 - 45**

Slijedeći kôd greške označava grešku jedinice za ovlaživanje ili nekog osjetnika. U tom slučaju mogući su samo postupci HLAĐENJA i GRIJANJA. Obratite se servisnoj radionici što je prije moguće.

**PH, PA, P9, CC, CA, U7**

# ČESTA PITANJA

## Unutarnja jedinica

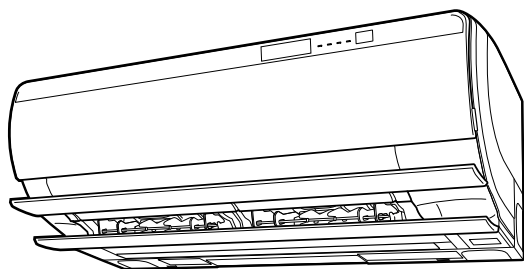

### Usmjernici ne počinju njihanje odmah.

- Klima-uređaj podešava položaj usmjernika. Usmjernici će se ubrzo početi micati.

### Klima-uređaj tijekom rada prestaje stvarati strujanje zraka.

- Kada se postigne zadana temperatura, brzina strujanja zraka se smanjuje i rad se zaustavlja kako bi se izbjeglo strujanje hladnog zraka (tijekom grijanja) ili kako bi se spriječilo povećanje vlage (tijekom hlađenja). Rad će se automatski nastaviti kada se unutarnja temperatura digne ili spusti.

### Rad ne počinje uskoro.

- **Kada pritisnete tipku AUTO, tipke za izravno uključivanje ili tipku SAMO VENTILATOR ubrzo nakon zaustavljanja postupka.**
- **Kada je ponovo odabran način rada.**
  - To je za zaštitu klima uređaja. Trebate čekati oko 3 minute.

### Postupak GRIJANJA se iznenada prekida i čuje se slijedeći zvuk.

- Vanjska jedinica uklanja inje. Postupak GRIJANJA počinje nakon što se ukloni inje s vanjske jedinice. Trebate čekati 3 do 10 minuta.

## Vanjska jedinica

### Vanjska jedinica ispušta vodu ili paru.

- **Tijekom GRIJANJA**
  - Inje na vanjskoj jedinici se topi u vodu ili paru kada je klima uređaj u načinu rada odmrzavanja.
- **U postupku HLAĐENJA ili "SARARA" SUŠENJA**
  - Vлага iz zraka se kondenzira u vodu na hladnoj površini cjevovoda vanjske jedinice i kaplje.

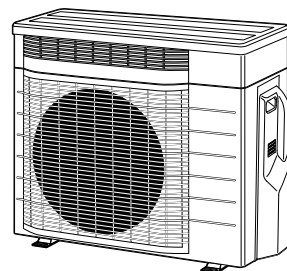



### Zvukovi koji se obično javljaju



- **Zvuk šištanja**
  - To je zvuk koji nastaje kod pražnjenja ovlaženog ili provjetrenog zraka.
  - Zvuk rada uređaja se može razlikovati ovisno o vanjskoj temperaturi i vlažnosti zraka.
- **Zvuk hućanja**
  - To je zvuk postupka provjetravanja. (Kada se postupak provjetravanja kombinira s postupkom HLAĐENJA/GRIJANJA, moguće je samo zaustaviti postupak provjetravanja.)
- ▶ **Stranica 24**
- **Zvuk šištanja ili pucketanja**
  - To je zvuk koji proizvodi pražnjenje izbojnika.
- **Zvuk šuštanja**
  - To je zvuk trljanja četke za prašinu po filtru da se u postupku ČIŠĆENJA FILTRA ukloni prašina s filtra za zrak.
- **Zvuk škljocanja dok je klima-uređaj u radu ili dok nije u radu**
  - To je zvuk rada električnih komponenti ili ventila koji upravljaju rashladnim sredstvom.
- **Zvuk kao da teče voda**
  - To je zvuk rashladnog sredstva koje teče u klima uređaju.
  - To je zvuk pumpanja vode u klima-uređaju i čuje se kada se vod crpi iz klima-uređaja tijekom postupka hlađenja ili isušivanja.
- **Zvuk puhanja**
  - Taj zvuk nastaje kada protok rashladnog sredstva kroz klima-uređaj promijeni smjer.
- **Zvuk kuckanja**
  - To je zvuk koji se javlja kada se obloga klima-uređaja malo steže ili širi zbog promjena temperature.
- **Zvuk klepetanja**
  - To je zvuk koji se čuje iz unutrašnjosti klima uređaja kada se aktivira ventilator provjetravanja kod zatvorenih vrata prostorije. Taj se zvuk može smanjiti kada se otvori prozor ili zaustavi ventilator provjetravanja.
- **Zvuk zviždanja**
  - Taj zvuk nastaje kada rashladno sredstvo teče tijekom postupka odleđivanja.

# Otklanjanje smetnji (za osoblje servisa)



Prije nego pristupite ispitivanju ili zatražite popravak, provjerite slijedeće.  
Ako problem ustraje, obratite se servisnoj radionici.

|   |  |   |  |
|---|--|---|--|
|  | <p><b>Nema poteškoća</b><br/>Ovi slučajevi nisu kvarovi.</p> |  | <p><b>Provjera</b><br/>Molimo provjerite ponovo prije pozivanja servisera.</p> |
|---|--|---|--|



## Klima-uređaj ne radi

| Slučaj   | Opis / gdje provjeriti  |
|--|---|
| Rad je pokrenut tijekom postupka ČIŠĆENJA FILTRA.            |  <ul style="list-style-type: none"> <li>Filtar za zrak se miče nazad u normalan položaj. Pričekajte oko 3 minute.</li> </ul>   |
| Rad je pokrenut čim je postupak ČIŠĆENJA FILTRA zaustavljen. |   |
| Klima-uređaj ne radi.<br>[Indikator rada je ugašen]          |  <ul style="list-style-type: none"> <li>Je li iskočio automatski osigurač ili je pregorio rastalni osigurač?</li> <li>Je li nestalo struje?</li> <li>Jesu li u daljinski upravljivač stavljene baterije?</li> <li>Odgovara li adresa unutarnje jedinice onoj od daljinskog upravljača? Podesite ponovo adresu.</li> </ul> <p style="text-align: right;"><b>► Stranica 34</b></p> |
| Klima-uređaj ne radi.<br>[Indikator rada trepće]             |  <ul style="list-style-type: none"> <li>Isključite napajanje glavnim prekidačem i ponovo pokrenite postupak daljinskim upravljačem. Ako indikator rada i dalje trepće, provjerite kôd greške i posavjetujte se sa servisnom radionicom.</li> </ul> <p style="text-align: right;"><b>► Stranica 40</b></p>  |

## Klima-uređaj zaustavlja rad

| Slučaj  | Opis / gdje provjeriti   |
|---|--|
| Rad se iznenada prekida.<br>[Indikator rada svijetli] |  <ul style="list-style-type: none"> <li>Zbog zaštite sustava, klima uređaj može iznenada prestati raditi u slučaju iznenadnog velikog pada napona. Ponovo počinje raditi nakon otprilike 3 minute.</li> </ul>   |
| Rad se iznenada prekida.<br>[Indikator rada trepće]   |  <ul style="list-style-type: none"> <li>Postoji li neka zapreka koja ometa dovod i odvod zraka unutarnje i/ili vanjske jedinice? Zaustavite rad i nakon isključivanja glavnog prekidača, uklonite zapreku. Ponovo pokrenite rad pomoću daljinskog upravljača. Ako indikator rada i dalje trepće, provjerite kôd greške i posavjetujte se sa servisnom radionicom. <b>► Stranica 40</b></li> </ul> |

## Klima-uređaj ne prestaje raditi

| Slučaj   | Opis / gdje provjeriti   |
|--|--|
| Klima-uređaj nastavlja s radom čak i nakon što je prestalo HLAĐENJE, "SARARA" SUŠENJE ili SUHO HLAĐENJE. |  <ul style="list-style-type: none"> <li>To se događa kada je jedinica u postupku AUTOMATSKE ZAŠTITE OD PLIJESNI. Ako želite prekinuti funkciju ZAŠTITE OD PLIJESNI usred postupka, pritisnite <b>OFF</b>. Ako postupak zaštite od plijesni - AUTO MOLD PROOF ne odgovara vašim željama, podesite funkciju na "Off" (isključeno). <b>► Stranica 27</b></li> </ul>  |
| Klima-uređaj nastavlja s radom čak i nakon što je postupak zaustavljen.                                  |  <ul style="list-style-type: none"> <li><b>■ Neposredno nakon što je klima-uređaj zaustavljen</b> <ul style="list-style-type: none"> <li>To se događa kada je u tijeku postupak odmrzavanja (noćno odmrzavanje). (Kada je zadano PROGRAMIRANO BRZO GRIJANJE.) <b>► Stranica 21</b></li> <li>Ventilator vanjske jedinice se nastavlja okretati još 1 minutu zbog zaštite sustava.</li> </ul> </li> <li><b>■ Dok klima uređaj nije uključen</b> <ul style="list-style-type: none"> <li>Ako je vanjska temperatura visoka, vanjski se ventilator se može počinje okretati zbog zaštite sustava.</li> <li>Kada je omogućen postupak 24 SATA PROVJETRAVANJE SVJEŽIM ZRAKOM, klima-uređaj neprekidno provodi provjetranje s ugašenim indikatorom rada čak i nakon što je drugi postupak zaustavljen.</li> <li>To se događa kada je u tijeku postupak pripremnog grijanja za PROGRAMIRANO BRZO GRIJANJE. <b>► Stranica 21</b></li> <li>To se događa kada je jedinica u postupku ČIŠĆENJA FILTRA. Pričekajte oko 11 minuta.</li> </ul> </li> </ul> <p style="text-align: right;"><b>► Stranica 28</b></p> |

# Otklanjanje smetnji (za osoblje servisa)

## Prostorija se ne hladi/zagrijava

| Slučaj                        | Opis / gdje provjeriti   |
|-------------------------------|--|
| Ne izlazi zrak.               | <input checked="" type="checkbox"/> ■ <b>Tijekom GRIJANJA</b> <ul style="list-style-type: none"><li>Klima uređaj se zagrijava. Pričekajte oko 1 do 4 minute.</li></ul> ■ <b>U postupku HLAĐENJE / "SARARA" SUŠENJE / SUHO HLAĐENJE</b> <ul style="list-style-type: none"><li>Kada je brzina strujanja podešena na "AUTO", funkcija sprječava emisiju zadaha iz unutarnje jedinice dok radi. To sprječava izlazak zraka neposredno nakon pokretanja postupka. Pričekajte približno 40 sekundi. ► <b>Stranica 14</b></li></ul> |
| Ne izlazi zrak / Zrak izlazi. | <input type="checkbox"/> ■ <b>Je li podešena brzina strujanja odgovarajuća?</b> <ul style="list-style-type: none"><li>Je li podešena brzina strujanja prespora, kao što je "Tihi rad unutarnje jedinice" ili "1"? Povećajte postavku brzine strujanja zraka.</li></ul> ■ <b>Je li podešena temperatura odgovarajuća?</b><br>■ <b>Je li namješten odgovarajući smjer strujanja zraka?</b>   |
| Zrak izlazi.                  | <input type="checkbox"/> • Nalazi li se neposredno ispod ili pored unutarnje jedinice neki namještaj?<br>• Je li klima-uređaj u ECONO načinu rada? ► <b>Stranica 25</b><br>• Jesu li filtri za zrak zamazani?<br>• Postoji li neka zapreka koja ometa dovod i odvod zraka unutarnje i/ili vanjske jedinice?<br>• Je li otvoren neki prozor ili vrata?<br>• Okreće li se ventilator ispuha?<br>• Koriste li se istodobno postupak provjetravanja i postupak kondicioniranja zraka? ► <b>Stranica 24</b>                       |

## Zrak ima zadah

| Slučaj                      | Opis / gdje provjeriti   |
|-----------------------------|--|
| Klima-uređaj ispušta zadah. | <input checked="" type="checkbox"/> • Klima-uređaj može povući neki zadah izvana. Zaustavite postupak ovlaživanja i uklonite uzrok zadaha.<br>• Kada se način rada prebaci na "SARARA" SUŠENJE, vlažnost se može privremeno povećati, što može stvoriti zadah.<br>• Zadah prostorije koji se uvukao u uređaj sada izlazi sa strujanjem zraka. Preporučujemo da date očistiti unutarnju jedinicu. Obratite se servisnoj radionici.<br>• Kroz izlaz zraka može pobjeći zadah uslijed neznatne količine stvorenog ozona. Međutim, količina je zanemariva i nije škodljiva za vaše zdravlje.<br>• To se događa kada je jedinica u postupku ZAŠTITE OD PLIJESNI. ► <b>Stranica 27</b> |

## Zvukovi koji se obično javljaju

| Slučaj   | Opis / gdje provjeriti  |
|--|---|
| Zvuk se javlja tijekom postupka OVLAŽIVANJA.   | <input checked="" type="checkbox"/> ■ <b>Radni šum je glasan</b> <ul style="list-style-type: none"><li>U postupku VLAŽNOG GRIJANJA, jedinica za ovlaživanje počinje raditi i time stvara neznatno glasniji šum u prostoriji. Taj šum nastaje postupkom ovlaživanja i postaje glasniji s porastom brzine strujanja zraka.</li><li>U postupku provjetravanja, svježi zrak se uzima izvana. To bi moglo prouzročiti da vanjski šum zvuči glasnije. Radni šum isto tako postaje malo glasniji. ► <b>Stranica 24</b></li></ul> ■ <b>Radni šum se mijenja</b> <ul style="list-style-type: none"><li>To se događa kada ventilator ovlaživanja počinje ili prestaje s radom.</li><li>Vanjska buka može biti glasna.</li></ul> |
| Zvuk nastavlja dolaziti iz unutrašnje jedinice čak i kada se OVLAŽIVANJE isključuje. | <input checked="" type="checkbox"/> • Da se klima-uređaj zaštiti, ventilator ovlaživanja se nastavlja okretati još 3 minute nakon zaustavljanja postupka.   |

## Iz jedinice izlazi maglica

| Slučaj                                | Opis / gdje provjeriti  |
|---------------------------------------|---|
| Iz unutarnje jedinice izlazi maglica. | <input checked="" type="checkbox"/> • To se događa kada je zrak u prostoriji ohlađen u maglicu strujanjem hladnog zraka za vrijeme HLAĐENJA ili nekog drugog postupka.<br>• To se događa kada je zrak u prostoriji ohlađen u maglicu hlađenjem izmjenjivačem topline za vrijeme postupka odmrzavanja. |

## Daljinski upravljač

| Slučaj   | Opis / gdje provjeriti   |
|--|--|
| Jedinica ne prima signale od daljinskog upravljača ili ima slabu osjetljivost. | <input checked="" type="checkbox"/> <ul style="list-style-type: none"> <li>Možda su istrošene baterije. Zamijenite sve baterije novima alkalnim veličine AA.LR6. Pojedinosi potražite u odlomku "Priprema prije uporabe". ► <b>Stranica 9</b></li> </ul> |
| LCD zaslon je blijed, ne radi ili pogrešno prikazuje.                          |  |
| Ostali električni uređaji počinju s radom.                                     | <input checked="" type="checkbox"/> <ul style="list-style-type: none"> <li>Ako daljinski upravljač aktivira ostale električne uređaje, uklonite ih ili se obratite servisnoj radionici.</li> </ul>   |
| 2 klima-uređaja počinju s radom u isto vrijeme.                                | <input checked="" type="checkbox"/> <ul style="list-style-type: none"> <li>Ako želite da istodobno rade 2 klima-uređaja, promijenite postavku adrese. ► <b>Stranica 34</b></li> </ul>  |

## Prikaz

| Slučaj   | Opis / gdje provjeriti   |
|--|--|
| Klima-uređaj je radi čak i ako je indikator rada ugašen.   | <input type="checkbox"/> <ul style="list-style-type: none"> <li>Je li svjetloća žaruljice unutrašnje jedinice podešena na "Off" (Isključeno)? ► <b>Stranica 10</b></li> </ul>  |
| Žaruljice unutarnje jedinice su tamne.   | <input type="checkbox"/> <ul style="list-style-type: none"> <li>Je li svjetloća žaruljice unutrašnje jedinice podešena na "Low" (Mala)? ► <b>Stranica 10</b></li> </ul>  |
| Kada se postupak pokrene, indikator rada trepće neko vrijeme i onda se upali.  | <input type="checkbox"/> <ul style="list-style-type: none"> <li>Provjerite kôd greške i posavjetujte se sa servisnom radionicom. ► <b>Stranica 40</b></li> </ul>   |
| Indikator vremenskog programatora (TIMER) trepće.  | <input type="checkbox"/> <ul style="list-style-type: none"> <li>Očistite jedinicu izbojnika. ► <b>Stranica 36</b></li> </ul>   |
| Trepće žaruljica zaštite od plijesni - MOLD PROOF ili čišćena filtra - CLEANING FILTER.  | <input type="checkbox"/> <ul style="list-style-type: none"> <li>Očistite kutiju za prašinu. ► <b>Stranica 37</b></li> </ul>  |
| Žaruljica zaštite od plijesni - MOLD PROOF ili čišćena filtra - CLEANING FILTER trepće čak i nakon čišćenja kutije za prašinu. | <input type="checkbox"/> <ul style="list-style-type: none"> <li>Poništite indikator čišćenja kutije za prašinu. Ako žaruljica zaštite od plijesni - MOLD PROOF ili čišćena filtra - CLEANING FILTER i dalje trepće obratite se servisnoj radionici.</li> </ul> |

## Postupak PROČIŠĆAVANJE ZRAKA IZBOJNIKOM

| Slučaj  | Opis / gdje provjeriti  |
|---|---|
| Na metalnom dijelu jedinice izbojnika postoje tragovi paljenja. | <input checked="" type="checkbox"/> <ul style="list-style-type: none"> <li>To je znak pražnjenja izbojnika i normalno je.</li> </ul>  |
| Ne može se izvršiti postupak PROČIŠĆAVANJE ZRAKA IZBOJNIKOM.    | <input type="checkbox"/> <ul style="list-style-type: none"> <li>Je li otvorena prednja ploča? Zatvorite prednju ploču. ► <b>Stranica 35</b></li> <li>Je li sklop izbojnika dobro postavljen?</li> </ul>   |
| Ne čuje se zvuk pražnjenja izbojnika.                           | <input type="checkbox"/> <ul style="list-style-type: none"> <li>Je li vrh igle jedinice izbojnika zamazan? Očistite iglu. ► <b>Stranica 36</b></li> <li>Pražnjenje izbojnika prestaje kada unutarnja temperatura dođe blizu zadane temperature i smanji se brzina strujanja zraka.</li> </ul> |

## Osjetnik INTELLIGENT EYE

| Slučaj               | Opis / gdje provjeriti  |
|----------------------|---|
| Osjetnik ne reagira. | <input type="checkbox"/> <ul style="list-style-type: none"> <li>Osjetnik se zagrijava oko 2 minute nakon pokretanja postupka. Pričekajte malo.</li> <li>Osjetnik možda neće moći prepoznati male pokrete kao što su oni kod osoba koje spavaju ili kod male djece.</li> <li>Osjetnik možda neće dobro raditi ako je unutarnja temperatura visoka.</li> <li>Čak i ako je unutarnja temperatura niska, osjetnik možda neće dobro prepoznati osobe čija odjeća je hladna neposredno nakon što zimi uđu u kuću. Osjetnik ne radi dobro osobito kada osoba nosi debelu izolirajuću odjeću.</li> <li>Osjetnik možda neće dobro raditi ako kada se koristi podno grijanje ili električni tepih.</li> <li>Sa sigurnošću utvrdite da je prednja ploča pravilno zatvorena. Ako prednja ploča nije potpuno zatvorena, doseg osjetnika INTELLIGENT EYE može biti sužen.</li> <li>Ako je prednja ploča zamazana, osjetnik možda neće dobro raditi. Očistite prednju ploču. ► <b>Stranica 35</b></li> </ul> |

# Otklanjanje smetnji (za osoblje servisa)

## Postupak ČIŠĆENJA FILTRA

| Slučaj  | Opis / gdje provjeriti  |
|---|---|
| Postupak ČIŠĆENJA FILTRA ne funkcionira.  | <ul style="list-style-type: none"> <li>✓ • Da se zaštite filtri za zrak, postupak ČIŠĆENJA FILTRA se neće pokrenuti kada je unutarnja temperatura 10°C ili niža. ► <b>Stranica 29</b></li> <li>• To se događa kada trepće indikator zaštite od plijesni - MOLD PROOF ili čišćena filtra - CLEANING FILTER. Očistite kutiju za prašinu i poništite indikator čišćenja kutije za prašinu. ► <b>Stranica 37</b></li> </ul> |
| Postupak ČIŠĆENJE FILTRA dugo traje.  | <ul style="list-style-type: none"> <li>✓ • To je za zaštitu klima uređaja. Nakon zaustavljanja postupka ovlaživanja ili provjetravanja, postupak ČIŠĆENJA FILTRA se ne izvršava sve dok se ne zaustavi ventilator ovlaživanja. Pričekajte oko 15 minuta.</li> </ul>   |
| Postupak ČIŠĆENJA FILTRA ne prestaje.<br>[Indikator MOLD PROOF / CLEANING FILTER je ugašen] | <ul style="list-style-type: none"> <li>✓ ■ <b>Nakon što je postupak zaustavljen ručno</b> <ul style="list-style-type: none"> <li>• Filtar za zrak se miče nazad u normalan položaj. Pričekajte oko 3 minute.</li> </ul> </li> </ul>   |
| Filtar za zrak se zaglavio tijekom postupka ČIŠĆENJA FILTRA.                                | <ul style="list-style-type: none"> <li>? • Pogledajte da nije možda deformirana filtarska sekcija filtra.</li> <li>• Pogledajte jesu li pravilno učvršćeni filtar za zrak, fotokatalitički filtar za čišćenje i dezodoriranje zraka i kutija za prašinu. ► <b>Stranica 37 - 39</b></li> </ul> <p>Ako je filtarska sekcija filtra izobličena, obratite se servisnoj radionici.</p>                                       |
| Tijekom postupka ČIŠĆENJA FILTRA javlja se glasni šum.                                      |   |
| Filtar za zrak je i dalje zamazan čak i nakon ČIŠĆENJA FILTRA.                              | <ul style="list-style-type: none"> <li>? • Ima li previše prašine u kutiji za prašinu? ► <b>Stranica 37</b></li> <li>• Masnoće i smole od duhanskog dima se ne mogu potpuno odstraniti. Očistite filtar za zrak. ► <b>Stranica 38</b></li> </ul>  |

## Ostalo

| Slučaj   | Opis / gdje provjeriti  |
|--|---|
| Iz klima-uređaja izlazi hladan zrak kada se pokrene postupak "SARARA" SUŠENJA. | <ul style="list-style-type: none"> <li>✓ • To je za brzo uklanjanje vlage.</li> </ul>   |
| Iz klima-uređaja izlazi topli zrak tijekom postupka "URURU" OVLAŽIVANJA.       | <ul style="list-style-type: none"> <li>✓ • Klima-uređaj može izvršavati postupak slabog GRIJANJA kada se unutarnja temperatura snizi.</li> </ul>  |
| Lamele za usmjeravanje zraka se ne zatvaraju kada rad prestane.                | <ul style="list-style-type: none"> <li>? • Je li netko dirao lamele tijekom rada klima-uređaja? Ponovo pokrenite postupak i zaustavite ga da se lamele pravilno zatvore.</li> </ul>   |
| Klima-uređaj se iznenada pokreće i pokazuje neobično ponašanje tijekom rada.   | <ul style="list-style-type: none"> <li>? • Klima uređaj može imati kvar zbog munja ili radio valova. Ako je klima-uređaj neispravan, isključite napajanje glavnim prekidačem i ponovo pokrenite postupak daljinskim upravljačem.</li> </ul> |

## Napomene o uvjetima rada

- Klima uređaj uvijek troši malu količinu električne snage, čak i kada ne radi.
- Ako se rad nastavi pod bilo kojim uvjetima osim onih u donjoj tablici,
  - Može se uključiti sigurnosna naprava da zaustavi rad.
  - Na unutarnjoj jedinici se može stvoriti rosa i kapati s nje kada se izabere postupak HLAĐENJA ili "SARARA" SUŠENJA.

|                       | HLAĐENJE  | "SARARA" SUŠENJE | GRIJANJE  | "URURU" OVLAŽIVANJE |
|-----------------------|-----------|------------------|-----------|---------------------|
| Vanjska temperatura   | -10-43°C  | 18-42°C          | -20-24°C  | -10-24°C            |
| Unutarnja temperatura | 18-32°C   | 18-30°C          | 10-30°C   | 12-30°C             |
| Unutarnja vlaga       | 80% maks. | 80% maks.        | 70% maks. | 70% maks.           |

## Odmah pozovite servisera

### UPOZORENJE

- **Kod neuobičajene pojave (kao miris paljevine), zaustavite rad i isključite glavni prekidač.**
  - Nastavak rada u neobičnim uvjetima može za rezultat imati poteškoće, udare struje ili požar.
  - Obratite se trgovini u kojoj ste kupili klima uređaj.
- **Ne pokušavajte sami postaviti, popraviti ili preinačiti klima uređaj.**
  - Nestručan posao može dovesti do udara struje ili požara.
  - Obratite se trgovini u kojoj ste kupili klima uređaj.

### Ako dođe do jedne od slijedećih pojava, odmah pozovite servisera.

- Kabel za napajanje je neuobičajeno vruć ili oštećen.
- Za vrijeme rada se čuje neobičan zvuk.
- Automatski osigurač ili strujna zaštitna sklopka često prekidaju rad.
- Sklopka ili tipka često ne rade pravilno.
- Osjeća se miris paljevine.
- Unutarnja jedinica propušta vodu.

Isključite prekidač i pozovite servisera.



#### ■ Nakon nestanka struje

- Klima uređaj automatski počinje ponovo raditi nakon otprilike 3 minute. Trebate samo malo pričekati.
- Kada je AUTO RESTART "Off" (Isključen), pokrenite postupak daljinskim upravljačem.

#### ■ Grom

- Ako postoji mogućnost udara groma na obližnjem području, zbog zaštite sustava zaustavite rad i isključite prekidač.

#### ■ Kada se dulje vrijeme ne koristi

- 1) Pokrenite postupak "MOLD PROOF" (zaštita od plijesni), po lijepom vremenu, da se dobro isuši unutrašnjost. (Kako izvršiti postupak ZAŠTITE OD PLIJESNI. ► **Stranica 27**)
- 2) Nakon prestanka rada, isključite prekidač za klima-uređaj.
- 3) Izvadite baterije iz daljinskog upravljača.
  - Za ponovno korištenje klima-uređaja, uključite glavni prekidač. Klima-uređaj vrši provjeru rada svakog dijela.

## Zahtjevi pri zbrinjavanju otpada



Vaš proizvod i baterije isporučene s upravljačem označeni su ovom oznakom. To znači da se elektrotehnički i elektronički proizvodi i baterije ne smiju miješati s ostalim nerazvrstanim kućanskim otpadom.

Kod baterija ispod ove oznake može biti otisnuta i oznaka kemikalije. Ova oznaka kemikalije znači da baterija sadrži teške metale iznad određene koncentracije. Moguće oznake kemikalija su:

#### ■ Pb: olovo (>0,004%)

Nemojte pokušati rastaviti sustav sami: rastavljanje proizvoda, postupanje s rashladnim sredstvom, uljem i svim ostalim dijelovima, mora obaviti stručnjak u skladu s važećim lokalnim i nacionalnim propisima.

Uređaji i istrošene baterije moraju se obraditi u posebnom pogonu za ponovnu uporabu, recikliranje i popravak.

Osiguravanjem pravilnog odlaganja, pomažete u sprječavanju mogućih negativnih posljedica za okoliš i ljudsko zdravlje.

Obratite se svom dobavljaču ili lokalnim nadležnim tijelima za pojedinosti.

## Važne informacije o rashladnom sredstvu koje se koristi

- Ovaj proizvod sadrži fluorirane stakleničke plinove koji su obuhvaćeni Protokolom iz Kyotoa.

Vrsta rashladnog sredstva: **R32**

GWP<sup>(1)</sup> vrijednost: **550** \*

(1) GWP = global warming potential (potencijal globalnog zatopljenja)

- Ovisno o Europskim ili lokalnim propisima mogu se zahtijevati periodični pregledi zbog curenja rashladnog sredstva. Obratite se lokalnom nadležnom dobavljaču za pojedinosti.

\* Ovo je vrijednost na osnovi propisa za F plin (842/2006).



## **DAIKIN INDUSTRIES, LTD.**

Head office:  
Umeda Center Bldg., 2-4-12, Nakazaki-Nishi,  
Kita-ku, Osaka, 530-8323 Japan

Tokyo office:  
JR Shinagawa East Bldg., 2-18-1, Konan,  
Minato-ku, Tokyo, 108-0075 Japan  
<http://www.daikin.com>

## **DAIKIN EUROPE N.V.**

Zandvoordestraat 300, B-8400 Oostende, Belgium

## **DAIKIN ISITMA VE SOĞUTMA SİSTEMLERİ SAN.TİC. A.Ş.**

Küçükbakkalköy Mah. Kayışdağı Cad. No:1 Kat :21-22 34750 Ataşehir  
İSTANBUL / TÜRKİYE  
Tel :0216 453 27 00  
Faks :0216 671 06 00  
Çağrı Merkezi :444 999 0  
Web : [www.daikin.com.tr](http://www.daikin.com.tr)

**EAC**

Dvodimenzionalni crtni kôd  
je kôd za proizvodnju.

**3P338603-1E** M12B405D (1601) **HTI**