

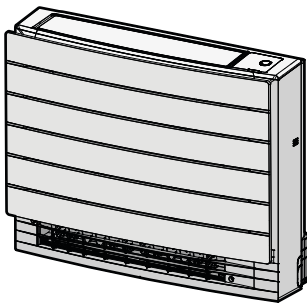

# Priručnik za rukovanje

## Split sustav za klimatizaciju



**CVXM20A3V1B**  
**FVXM25A3V1B**  
**FVXM35A3V1B**  
**FVXM50A3V1B**

**CVXM20A3V1B9**  
**FVXM25A3V1B9**  
**FVXM35A3V1B9**  
**FVXM50A3V1B9**

**FVXTM30A3V1B**

## Sadržaj

<b>1 O dokumentaciji</b>	<b>2</b>
1.1 O ovom dokumentu .....	2
<b>2 Sigurnosne upute za korisnika</b>	<b>3</b>
2.1 Općenito .....	3
2.2 Upute za siguran rad .....	3
<b>3 O sustavu</b>	<b>5</b>
3.1 Unutarnja jedinica .....	5
3.1.1 Svjetlo indikatora 'Daikin eye' .....	6
3.2 O korisničkom sučelju .....	6
3.2.1 Komponente: Bežični daljinski upravljač .....	6
<b>4 Prije puštanja u rad</b>	<b>7</b>
4.1 Za uključivanje električnog napajanja .....	7
4.2 Za umetanje baterija .....	7
4.3 Postavljanje držača bežičnog daljinskog upravljača .....	7
4.4 Podešavanje sata .....	7
4.5 Za podešavanje svjetline predočnika unutarnje jedinice .....	7
<b>5 Rad</b>	<b>7</b>
5.1 Raspon rada .....	8
5.2 Način rada i zadana temperatura .....	8
5.2.1 Za pokretanje/zaustavljanje načina rada i podešavanje temperature .....	8
5.3 Brzina strujanja zraka .....	8
5.3.1 Za podešavanje brzine strujanja zraka .....	9
5.4 Smjer strujanja zraka .....	9
5.4.1 Za podešavanje vertikalnog smjera strujanja zraka .....	9
5.4.2 Za podešavanje lamela (uspravna krilca) .....	9
5.5 Izbor izlaza zraka .....	9
5.5.1 Za podešavanje automatskog biranja izlaza zraka ili samo gornjeg izlaza .....	10
5.6 Podno grijanje .....	10
5.6.1 Pokretanje/zaustavljanje Podnog grijanja .....	10
5.7 Jako grijanje i Grijanje plus .....	10
5.7.1 Pojačani POWERFUL način rada .....	10
5.7.2 Postupak 'Grijanje plus' .....	10
5.7.3 Pokretanje/zaustavljanje postupka 'Jako grijanje' i 'Grijanje plus' .....	10
5.8 Štedljiv i tihi rad vanjske jedinice .....	11
5.8.1 ECONO rad .....	11
5.8.2 Tihi rad vanjske jedinice .....	11
5.8.3 Da se zaustavi štedljiv i tihi rad vanjske jedinice .....	11
5.9 Postupak Flash Streamer (pročišćavanje zraka) .....	11
5.9.1 Pokretanje/zaustavljanje rada Flash Streamer (pročišćavanje zraka) .....	11
5.10 Rad OFF/ON vremenskog programatora .....	11
5.10.1 24 sata programirano isključivanje/uključivanje .....	12
5.10.2 12 sati odbrojanje do isključivanja/uključivanja .....	12
5.11 Tjedni način rada .....	13
5.11.1 Za podešavanje rada tjednog programatora .....	13
5.11.2 Za kopiranje rezervacija .....	14
5.11.3 Za potvrdu rezervacija .....	14
5.11.4 Za isključivanje i ponovno uključivanje tjednog programatora - "Weekly timer" .....	14
5.11.5 Za brisanje rezervacija .....	14
5.12 Bežično povezivanje s lokalnom mrežom - LAN .....	15
5.12.1 Mjere opreza kada se koristi bežična lokalna mreža LAN .....	15
5.12.2 Za instaliranje aplikacije ONECTA .....	15
5.12.3 Podešavanje bežične veze .....	15
<b>6 Štednja energije i optimalan rad</b>	<b>16</b>
<b>7 Održavanje i servisiranje</b>	<b>17</b>
7.1 Pregled: održavanje i servisiranje .....	17
7.2 Čišćenje unutrašnje jedinice i bežičnog daljinskog upravljača .....	17

7.3 Kako očistiti prednju ploču .....	17
7.4 Uklanjanje filtera .....	18
7.5 Za čišćenje filtra zraka .....	18
7.6 Čišćenje filtra od titanovog apatita za uklanjanje mirisa .....	18
7.7 Zamjena filtra od titanovog apatita za uklanjanje mirisa .....	19
7.8 Vraćanje filtera na mjesto .....	19
7.9 Kako prednju ploču vratiti na mjesto .....	19

**8 Otklanjanje smetnji** **19****9 Zbrinjavanje otpada** **20****1 O dokumentaciji****1.1 O ovom dokumentu**

Hvala vam na kupnji ovog proizvoda. Molimo vas:

- Čuvajte dokumentaciju za daljnju upotrebu.

**Ciljana publika**

Krajnji korisnici

**INFORMACIJA**

Ovaj je uređaj namijenjen za upotrebu od strane stručnjaka ili obučениh korisnika u trgovinama, lakoj industriji i na poljoprivrednim dobrima ili za upotrebu u poslovne i privatne svrhe od strane laika.

**Komplet dokumentacije**

Ovaj dokument dio je kompleta dokumentacije. Cijeli komplet obuhvaća:

- **Opće mjere sigurnosti:**

- Sigurnosne upute koje morate pročitati prije uporabe sustava
- Format: Papir (u kutiji unutarnje jedinice)

- **Priručnik za rukovanje:**

- Brzi vodič za osnovnu upotrebu
- Format: Papir (u kutiji unutarnje jedinice)

- **Referentni vodič za korisnika:**

- Detaljne upute korak-po-korak i informacije kao podloga za osnovno i napredno korištenje
- Format: digitalne datoteke na <https://www.daikin.eu>. Upotrijebite funkciju pretraživanja 🔍 kako biste pronašli svoj model.

Najnovije revizije priložene dokumentacije možete pronaći na regionalnim Daikin internetskim stranicama ili zatražiti od trgovca.

Skenirajte QR kod u nastavku da biste pronašli kompletnu dokumentaciju i više informacija o svom proizvodu na web stranici Daikin.



Originalna dokumentacija napisana je na engleskom. Svi ostali jezici su prijevodi.

## 2 Sigurnosne upute za korisnika

Uvijek se pridržavajte sljedećih sigurnosnih uputa i odredbi.

### 2.1 Općenito

#### UPOZORENJE

Ako NISTE sigurni kako se rukuje uređajem, obratite se instalateru.

#### UPOZORENJE

Uređaj smiju koristiti djeca starija od 8 godina i osobe sa smanjenim fizičkim, osjetilnim ili mentalnim sposobnostima, ili s nedostatnim iskustvom i znanjem, ako imaju nadzor ili dobivaju upute o uporabi od uređaja na siguran način i razumiju uključene rizike.

Djeca se NE SMIJU igrati s uređajem.  
Čišćenje i korisničko održavanje NE SMIJU obavljati djeca bez nadzora.

#### UPOZORENJE

Da spriječite električni udar ili požar:

- NE ispirite uređaj vodom.
- NE rukujte uređajem mokrim rukama.
- NEMOJTE na uređaj stavljati nikakve predmete koji sadrže vodu.

#### OPREZ

- NE stavljajte nikakve predmete ili opremu na gornju ploču uređaja.
- NE sjedite i NE stojte na uređaju te se NE penjite na njega.

- Uređaji su označeni sljedećim simbolom:



To znači da se električni i elektronički proizvodi NE SMIJU miješati s ostalim nerazvrstanim kućanskim otpadom. Sustav NE pokušavajte rastaviti sami: rastavljanje sustava, postupanje s rashladnim sredstvom, uljem i svim ostalim dijelovima MORATE prepustiti ovlaštenom instalateru koji će to obaviti u skladu s važećim zakonima.

Uređaji se u specijaliziranom pogonu MORAJU obraditi za ponovnu upotrebu, recikliranje i uklanjanje. Osiguravanjem pravilnog odlaganja ovog proizvoda pomažete u sprečavanju mogućih negativnih posljedica za okoliš i ljudsko zdravlje. Više informacija zatražite od svog instalatera ili nadležnih lokalnih tijela.

- Baterije su označene sljedećim simbolom:



To znači da se baterije NE SMIJU miješati s ostalim nerazvrstanim kućanskim otpadom. Ako je ispod simbola otisnut kemijski simbol, taj kemijski simbol znači da baterija sadrži teške metale iznad određene koncentracije.

Moguće oznake kemikalija su: Pb: olovo (>0,004%).

Iskorištene baterije se u specijaliziranom pogonu MORAJU obraditi za ponovnu upotrebu. Osiguravanjem pravilnog odlaganja iskorištenih baterija pomažete u sprečavanju mogućih negativnih posljedica za okoliš i ljudsko zdravlje.

### 2.2 Upute za siguran rad

#### A2L UPOZORENJE: BLAGO ZAPALJIVI MATERIJAL

Rashladno sredstvo u sustavu je blago zapaljivo.

#### OPREZ

Unutarnja jedinica sadrži radio opremu; minimalni razmak između odašiljačkog dijela opreme i korisnika je 30 cm.

Samo za CVXM-A9 i FVXM-A9:

#### OPREZ

Ovaj uređaj je opremljen električnim zaštitnim napravama, kao što je detektor curenja rashladnog sredstva. Da bi one bile učinkovite, jedinica mora nakon instaliranja cijelo vrijeme imati električno napajanje, osim nakratko tijekom servisiranja.

#### OPREZ

NEMOJTE stavljajte prst, šipke ili druge predmete u ulazne ili izlazne ispuhe. Budući da se ventilator vrti velikom brzinom, uzrokovat će povredu.

#### UPOZORENJE

- NEMOJTE pokušavati sami rastaviti, popraviti, premjestiti, preinačiti ili ponovo postaviti klima uređaj, jer nepravilno rastavljanje ili postavljanje može prouzročiti udar struje ili požar. Obratite se vašem trgovcu.

## 2 Sigurnosne upute za korisnika

- Ako slučajno procuri rashladno sredstvo, pazite da nema otvorenog plamena. Rashladno sredstvo je posve sigurno, nije otrovno, blago je zapaljivo, ali proizvodi otrovni plin ako slučajno procuri u prostoriju gdje ima zapaljivog plina od grijača, plinskog kuhala itd. Neka uvijek stručno osoblje servisa provjeri je li mjesto procurivanja popravljeno, prije ponovnog puštanja u rad.

### OPREZ

- UVIJEK koristite korisničko sučelje (npr. bežični daljinski upravljač) za podešavanje kuta krilca usmjernika. Ako na silu rukom pomičete krilce dok se njiše, mehanizam će se pokvariti.
- Budite pažljivi kada podešavate okomite lamele. Unutar izlaznog otvora za zrak ventilator se okreće velikom brzinom.

### OPREZ

NIKADA ne izlažite malu djecu, biljke ili životinje izravnom strujanju zraka.

### UPOZORENJE

NE postavljajte predmete ispod unutarnje i/ili vanjske jedinice koje se mogu smočiti. U suprotnom, kondenzacija na jedinici ili cijevima rashladnog sredstva, nečistoća filtra zraka ili začepljenje odvoda mogu uzrokovati kapanje pa se predmeti ispod jedinice mogu zaprljati ili oštetiti.

### UPOZORENJE

U blizini klima uređaja NEMOJTE odlagati spremnik sa zapaljivim raspršivačem i NEMOJTE koristiti raspršivače pored jedinice. To može prouzročiti požar.

### OPREZ

NEMOJTE uključivati sustav ako koristite insekticid za sobu na bazi dima. Kemikalije se mogu nakupiti u jedinici i ugroziti zdravlje onih koji su preosjetljivi na takve kemikalije.

### UPOZORENJE

- Rashladno sredstvo u jedinici je blago zapaljivo, ali normalno NE curi iz sustava. Ako rashladno sredstvo procuruje u prostoriju, u dodiru s plamenikom, grijačem ili štednjakom može dovesti do požara ili stvaranja štetnog plina.
- ISKLJUČITE sve uređaje za grijanje plamenom, prozračite prostoriju i obratite se trgovcu kod kojeg ste kupili uređaj.
- NEMOJTE upotrebljavati uređaj dok serviser ne potvrdi da je popravljen dio iz kojeg je curilo rashladno sredstvo.

### UPOZORENJE

- NEMOJTE bušiti ili paliti dijelove kruga rashladnog sredstva.
- NEMOJTE koristiti nikakva sredstva za ubrzavanje odleđivanja ili čišćenje, osim onih koje je preporučio proizvođač.
- Imajte na umu da rashladno sredstvo u sustavu nema mirisa.

### UPOZORENJE

Uređaj treba biti pohranjen u prostoriji u kojoj nema stalno uključenih izvora paljenja (primjer: otvoreni plamen, uključeni plinski uređaj ili uključeni električni grijač).

### OPASNOST: OPASNOST OD STRUJNOG UDARA

Da biste očistili klima uređaj ili filter za zrak, svakako zaustavite rad i PREKINITE svako električno napajanje. U protivnom, može doći do udara struje što će uzrokovati povredu. U slučaju kada je jedinica opremljena osjetnikom curenja rashladnog sredstva, UKLJUČITE električno napajanje odmah nakon čišćenja kako bi se uspostavila funkcija detekcije.

### UPOZORENJE

- Da spriječite električni udar ili požar:
  - NE ispirite uređaj vodom.

- NE rukujte uređajem mokrim rukama.
- NEMOJTE na uređaj stavljati nikakve predmete koji sadrže vodu.

### OPREZ

Nakon duže upotrebe, provjerite ima li oštećenja na postolju ili spojnicama uređaja. Ako je oštećeno, uređaj može pasti i uzrokovati povredu.

### UPOZORENJE

Nepravilni deterdženti ili postupak čišćenja mogu uzrokovati oštećenje plastičnih dijelova ili curenje vode. Sredstvo za pranje poprskano po električnim dijelovima, kao što su motori, može uzrokovati kvar, dim ili paljenje.

### OPASNOST: OPASNOST OD STRUJNOG UDARA

Prije čišćenja zaustavite rad, ISKLJUČITE uređaj pomoću prekidača, ili izvucite kabel za napajanje. U protivnom, može doći do udara struje što će uzrokovati povredu. U slučaju kada je jedinica opremljena osjetnikom curenja rashladnog sredstva, UKLJUČITE električno napajanje odmah nakon čišćenja kako bi se uspostavila funkcija detekcije.

### UPOZORENJE

NEMOJTE da se unutarnja jedinica ovlaži. **Moguća posljedica:** Električni udar ili požar.

### OPREZ

Budite oprezni pri otvaranju prednje ploče i njenim rukovanjem; oštar rub prednje ploče može uzrokovati ozljede.

### UPOZORENJE

**Kod neuobičajene pojave (kao miris paljevine itd.), zaustavite rad i ISKLJUČITE električno napajanje.**

Nastavak rada u takvim uvjetima može uzrokovati kvar, udare struje ili požar. Obratite se vašem trgovcu.

### UPOZORENJE

U slučaju kada je jedinica opremljena osjetnikom curenja rashladnog sredstva, isključite jedinicu koristeći samo tipku UKLJ:/ISKLJ. na korisničkom sučelju.

## 3 O sustavu

### A2L UPOZORENJE: BLAGO ZAPALJIVI MATERIJAL

Rashladno sredstvo u sustavu je blago zapaljivo.

### OPREZ

Unutarnja jedinica sadrži radio opremu; minimalni razmak između odašiljačkog dijela opreme i korisnika je 30 cm.

Samo za CVXM-A9 i FVXM-A9:

### OPREZ

Ovaj uređaj je opremljen električnim zaštitnim napravama, kao što je detektor curenja rashladnog sredstva. Da bi one bile učinkovite, jedinica mora nakon instaliranja cijelo vrijeme imati električno napajanje, osim nakratko tijekom servisiranja.

### NAPOMENA

NEMOJTE koristiti sustav klima uređaja za druge namjene. Kako biste izbjegli smanjenje kvalitete, jedinicu NEMOJTE upotrebljavati za rashlađivanje preciznih instrumenata, hrane, biljaka, životinja ili umjetnina.

### 3.1 Unutarnja jedinica

#### OPREZ

NEMOJTE stavljajte prst, šipke ili druge predmete u ulazne ili izlazne ispuhe. Budući da se ventilator vrti velikom brzinom, uzrokovat će povredu.

#### INFORMACIJA

Razina tlaka zvuka je niža od 70 dBA.

#### UPOZORENJE

- NEMOJTE pokušavati sami rastaviti, popraviti, premjestiti, preinačiti ili ponovo postaviti klima uređaj, jer nepravilno rastavljanje ili postavljanje može prouzročiti udar struje ili požar. Obratite se vašem trgovcu.
- Ako slučajno procuri rashladno sredstvo, pazite da nema otvorenog plamena. Rashladno sredstvo je posve sigurno, nije otrovno, blago je zapaljivo, ali proizvodi otrovni plin ako slučajno procuri u prostoriju gdje ima zapaljivog plina od grijača, plinskog kuhala itd. Neka uvijek stručno osoblje servisa provjeri je li mjesto procurivanja popravljeno, prije ponovnog puštanja u rad.

## 3 O sustavu

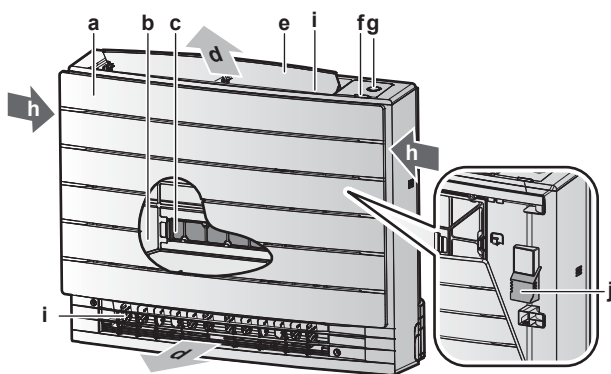

- a Prednja ploča
- b Filtar za zrak
- c 2x filter od titanovog apatita za uklanjanje mirisa
- d Izlaz zraka
- e Krilce (vodoravna lamela)
- f Prijemnik infracrvenog signala za bežični daljinski upravljač
- g ON/OFF tipka, indikator 'Daikin eye' i svjetlo tajmera
- h Ulaz zraka
- i Lamele (uspravna krilca)
- j Osjetnik sobne temperature

### ON/OFF tipka (uključeno / isključeno)

Ako nedostaje korisničko sučelje (npr. bežični daljinski upravljač), možete koristiti tipku "ON/OFF" unutarnje jedinice za pokretanje/zaustavljanje rada. Kada se rad pokrene tom tipkom, koriste se sljedeće postavke:

- Način rada = Automatski
- Postavka temperature = 25°C
- Brzina strujanja zraka = Automatski

### 3.1.1 Svjetlo indikatora 'Daikin eye'

Boja indikatora 'Daikin eye' mijenja se sukladno postupku.

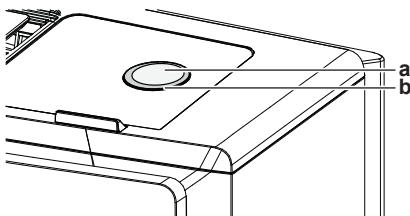

- a ON/OFF tipka
- b Daikin eye (Daikinovo "oko") indikator

Postupak	Boja indikatora 'Daikin eye'
Automatsko	Crvena/plava
Sušenje	Zelena
Hlađenje	Plava
Grijanje	Crvena
Samo ventilator	Bijela
Rad vremenskog programatora	Narančasta <sup>(a)</sup>

<sup>(a)</sup> Kada je rad zadan programatorom OFF/ON (timer) ili tjeđnim programatorom, višebojno signalno svjetlo "Daikin eye" periodično postaje narančasto. Nakon što svijetli narančasto približno 10 sekunda, ponovo poprima boju trenutnog načina rada na 3 minute. **Primjer:** Kada se programator podesi tijekom hlađenja, svjetlo "Daikin eye" će povremeno svijetliti narančasto 10 sekunda, a zatim će se prebaciti u plavo na 3 minute.

## 3.2 O korisničkom sučelju

### Bežični daljinski upravljač

#### **i** INFORMACIJA

Unutarnja jedinica se isporučuje s bežičnim daljinskim upravljačem kao korisničkim sučeljem. Ovaj priručnik opisuje samo rad s ovim korisničkim sučeljem. Ako je povezano drugo korisničko sučelje, pogledajte priručnik za uporabu tog korisničkog sučelja.

- **Izravno sunčevno svjetlo.** NEMOJTE izlagati bežični daljinski upravljač izravnom sunčevom svjetlu.
- **Prašina.** Prašina na odašiljaču signala ili prijemniku smanjit će osjetljivost. Obrišite prašinu mekom tkaninom.
- **Fluorescentna rasvjeta.** Signalna komunikacija može biti onemogućena ako u prostoriji postoji fluorescentna svjetiljka. U tom se slučaju obratite vašem instalateru.
- **Ostali uređaji.** Ako signali bežičnog daljinskog upravljača pokreću neke druge uređaje, premjestite te uređaje ili se obratite svom instalateru.
- **Zavjese.** Pazite da zavjese ili drugi predmeti NE blokiraju signal između jedinice i bežičnog daljinskog upravljača.

#### **!** NAPOMENA

- NEMOJTE ispustiti bežični daljinski upravljač.
- NEMOJTE dopustiti da se bežični daljinski upravljač smoči.

### 3.2.1 Komponente: Bežični daljinski upravljač

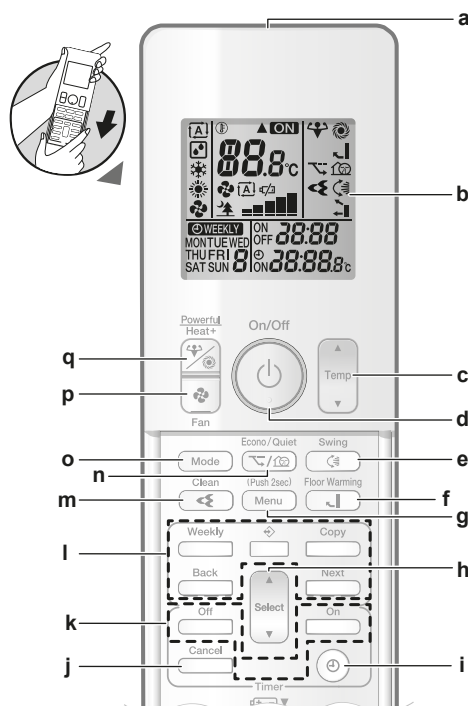

- a Odašiljač signala
- b LCD zaslon
- c Tipka za podešavanje temperature
- d ON/OFF tipka (uključeno / isključeno)
- e Tipka vertikalnog njihanja
- f Tipka za podno grijanje
- g Tipka izbornika
- h Izborna tipka
- i Tipka podešavanja sata
- j Tipka 'Odustani'
- k Tipke OFF/ON rada vremenskog programatora
- l Tipke programatora tjeđnog načina rada
- m Tipka postupka Flash Streamer (pročišćavanje zraka)
- n Tipka za štedljiv i tihi rad vanjske jedinice

- o Tipka načina rada - MODE
- p Tipka ventilatora - FAN
- q Tipka za 'Jako grijanje' i 'Grijanje plus'

## 4 Prije puštanja u rad

### 4.1 Za uključivanje električnog napajanja

- 1 Uključite prekidač strujnog kruga.

### 4.2 Za umetanje baterija

Baterije će trajati približno 1 godinu.

- 1 Uklonite prednji poklopac.
- 2 Umetnite obje baterije odjednom.
- 3 Vratite na mjesto prednji poklopac.

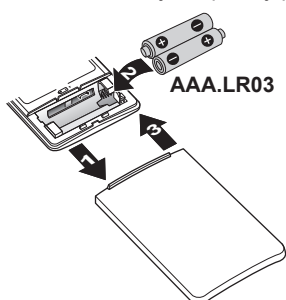

#### **i** INFORMACIJA

- Niska energija baterije označena je ikonom na LCD zaslonu.
- UVIJEK zamijenite obje baterije zajedno.

### 4.3 Postavljanje držača bežičnog daljinskog upravljača

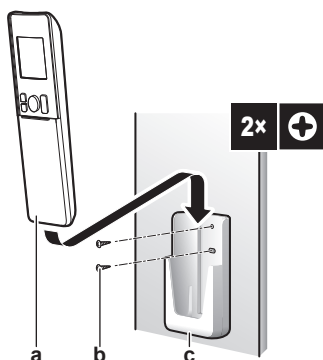

- a Bežični daljinski upravljač
- b Vijci (nisu u isporuci)
- c Držač bežičnog daljinskog upravljača

- 1 Odaberite mjesto gdje će signali moći dosegnuti jedinicu.
- 2 Učvrstite držač (pribor) na zid ili slično mjesto pomoću 2 vijka M3 × 20L (lokalna nabava).
- 3 Umetnite bežični daljinski upravljač u držač.

### 4.4 Podešavanje sata

**Napomena:** Ako sat NIJE podešen, trepću, MON, ☉, i 0:00.

- 1 Pritisnite ☉.

**Rezultat:** MON i ☉ trepću

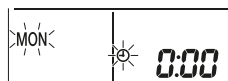

- 2 Pritisnite ili za odabir tekućeg dana u tjednu.

- 3 Pritisnite ☉.

**Rezultat:** ☉ trepće.

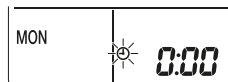

- 4 Pritisnite ili za postavljanje točnog vremena.

**Napomena:** Ako držite pritisnutu tipku ili vrijeme na zaslonu se brzo povećava ili smanjuje.

- 5 Pritisnite ☉.

**Rezultat:** Podešavanje je gotovo. . trepće.

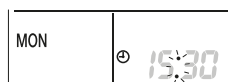

### 4.5 Za podešavanje svjetline predočnika unutarnje jedinice

- 1 Na početnom zaslonu, pritisnite najmanje 2 sekunde.

**Rezultat:** Na zaslonu se pojavljuje broj izbornika za odabir *! !* trepće.

- 2 Pritisnite da uđete u postavke.

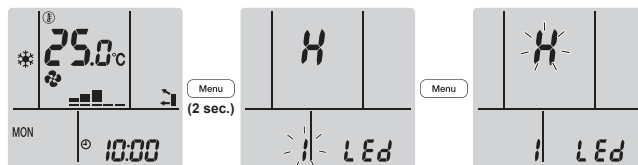

- 3 Pritisnite ili da promijenite postavke na sljedeći način:



Trepće	Svjetlina
H	Jako
L	Slabo
of	Isključena

- 4 Pritisnite da potvrdite odabranu postavku.

**Rezultat:** Postavka svjetline je promijenjena.

**Napomena:** Prikaz će se automatski vratiti na podrazumijevani zaslon nakon 60 sekundi. Za brži povratak na na podrazumijevani zaslon dva puta pritisnite .

## 5 Rad

#### **i** INFORMACIJA

Unutarnja jedinica se isporučuje s bežičnim daljinskim upravljačem kao korisničkim sučeljem. Ovaj priručnik opisuje samo rad s ovim korisničkim sučeljem. Ako je povezano drugo korisničko sučelje, pogledajte priručnik za uporabu tog korisničkog sučelja.

## 5 Rad

### 5.1 Raspon rada

Za siguran i djelotvoran rad, sustav upotrebljavajte u slijedećem rasponu temperature i vlažnosti.

CVXM, FVXM		
	Hlađenje i sušenje <sup>(a)(b)</sup>	Grijanje <sup>(a)</sup>
Unutarnja temperatura	18~32°C DB 14~23°C WB	10~30°C DB
Unutarnja vlaga	≤80% <sup>(b)</sup>	—

<sup>(a)</sup> Sigurnosni uređaj može zaustaviti rad sustava ako jedinica radi izvan svog radnog opsega.

<sup>(b)</sup> Može se pojaviti kondenzat i kapanje vode ako jedinica radi izvan svog radnog opsega.

FVXTM		
	Hlađenje i sušenje <sup>(a)(b)</sup>	Grijanje <sup>(a)</sup>
Unutarnja temperatura	18~32°C DB 14~23°C WB	10~30°C DB
Unutarnja vlaga	≤80% <sup>(b)</sup>	—

<sup>(a)</sup> Sigurnosni uređaj može zaustaviti rad sustava ako jedinica radi izvan svog radnog opsega.

<sup>(b)</sup> Može se pojaviti kondenzat i kapanje vode ako jedinica radi izvan svog radnog opsega.

### 5.2 Način rada i zadana temperatura

**Kada.** Podesite način rada sustava i zadajte temperaturu kada želite:

- Grijanje ili hlađenje prostorije
- Puhanje zraka u prostoriju bez grijanja ili hlađenja
- Smanjivanje vlažnosti u prostoriji

**Što.** Sustav radi različito ovisno o korisnikovom izboru.

Postavka	Opis
Automatski	Sustav hladi ili grije prostoriju do zadane vrijednosti temperature. Ako je potrebno automatski se prebacuje između hlađenja i grijanja.
Sušenje	Sustav smanjuje vlažnost u prostoriji.
Grijanje	Sustav grije prostoriju do zadane vrijednosti temperature.
Hlađenje	Sustav hladi prostoriju do zadane vrijednosti temperature.
Ventilator	Sustav samo upravlja protokom zraka (brzinom i smjerom strujanja zraka). Sustav NE upravlja temperaturom.

#### Dodatne informacije:

- **Vanjska temperatura.** Učinak hlađenja ili grijanja se smanjuje kada je vanjska temperatura previsoka ili preniska.
- **Način rada odleđivanja.** Tijekom grijanja, na vanjskoj jedinici se može pojaviti inje i smanjiti sposobnost grijanja. U tom se slučaju sustav se automatski prebacuje u način rada za odmrzavanje da otopi inje. Tijekom odmrzavanja NEMA strujanja toplog zraka iz unutrašnje jedinice.

### 5.2.1 Za pokretanje/zaustavljanje načina rada i podešavanje temperature



**ON**: Jedinica radi

: Način rada = Automatski

: Način rada = Sušenje

: Način rada = Hlađenje

: Način rada = Grijanje

: Način rada = Samo ventilator

: Prikazuje zadanu temperaturu.

- 1 Pritisnite jedanput ili više puta da izaberete način rada.

**Rezultat:** Način rada će biti zadani kroz sljedeći redoslijed:



- 2 Pritisnite za pokretanje rada.

**Rezultat:** Na zaslonu se prikazuje **ON**. Indikator 'Daikin eye' mijenja boju sukladno funkciji. Vidi "3.1.1 Svjetlo indikatora 'Daikin eye'" [6].

- 3 Pritisnite ili jedan ili više puta da snizite ili povisite temperaturu.

Hlađenje	Grijanje	Automatski način rada	Sušenje ili Samo ventilator
18~32°C	10~30°C	18~30°C	—

**Napomena:** Kada koristite način rada 'Sušenje' ili 'Samo ventilator', nije moguće podešavanje temperature.

- 4 Pritisnite za zaustavljanje rada.

**Rezultat:** **ON** nestaje sa zaslona. Svjetlo indikatora 'Daikin eye' se gasi.

### 5.3 Brzina strujanja zraka

- 1 Pritisnite da biste izabrali:

	5 razina brzina strujanja zraka, od "≡" do "≡"
	Automatski rad podešavanja protoka zraka
	Tihi rad unutrašnje jedinice. Kada je protok zraka podešen na "≡", šum iz jedinice postaje tiši.

#### INFORMACIJA

- Ako jedinica dosegne zadanu temperaturu u načinu hlađenja ili automatskom načinu rada, ventilator će prestati raditi
- Ako jedinica dosegne zadanu temperaturu u načinu grijanja, ventilator će raditi ciklički pri maloj brzini ventilatora.
- Kada koristite način rada 'Sušenje', NIJE MOGUĆE podešavanje brzine strujanja zraka.
- Brzina strujanja zraka u radu s automatskim protokom zraka postavlja se prema sobnoj temperaturi; u nekim slučajevima može biti niža nego u tihom radu unutarnje jedinice i ako se brzina strujanja u tom trenutku promijeni u tihi rad unutarnje jedinice, radni šum može postati glasniji.



### 5.3.1 Za podešavanje brzine strujanja zraka



1 Pritisnite  da promijenite postavke protoka zraka kako slijedi:



## 5.4 Smjer strujanja zraka

**Kada.** Podesite smjer strujanja zraka po želji.

**Što.** Sustav usmjerava strujanje zraka različito ovisno o izboru korisnika.

Postavka	Prikaz	Smjer strujanja zraka
Vertikalno automatsko njihanje		Njihajući ili fiksni položaj vodoravnih lamela (zakrilca).
Vodoravno strujanje zraka		Položaj okomitih lamela (krilca) postavlja se ručno.

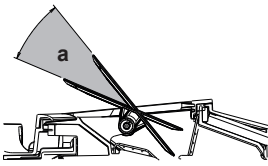

a Raspon pomicanja lamela



#### OPREZ

- UVIJEK koristite korisničko sučelje (npr. bežični daljinski upravljač) za podešavanje kuta krilca usmjernika. Ako na silu rukom pomičete krilce dok se njiše, mehanizam će se pokvariti.
- Budite pažljivi kada podešavate okomite lamele. Unutar izlaznog otvora za zrak ventilator se okreće velikom brzinom.





#### INFORMACIJA

Kod vertikalnog automatskog njihanja, lamele će se zaustaviti u gornjem položaju ako brzina protoka zraka postane slaba.

### 5.4.1 Za podešavanje vertikalnog smjera strujanja zraka

1 Pritisnite .

**Rezultat:** Na zaslonu se pojavljuje . Usmjernici (vodoravna krilca) će se početi njihati.

2 Za korištenje fiksno položaja, pritisnite  kada lamele dođu u željeni položaj.

**Rezultat:**  nestaje sa zaslona. Krilca se prestaju kretati.

### 5.4.2 Za podešavanje lamela (uspravna krilca)

- 1 Namjestite vodoravne lamele pomoću korisničkog sučelja (npr. bežični daljinski upravljač) tako da lako možete pristupiti gumbima na okomitim lamelama.
- 2 Držite gumb i malo ih pomaknite prema gore.
- 3 Podesite lijevo ili desno u željeni položaj dok držite gumb.

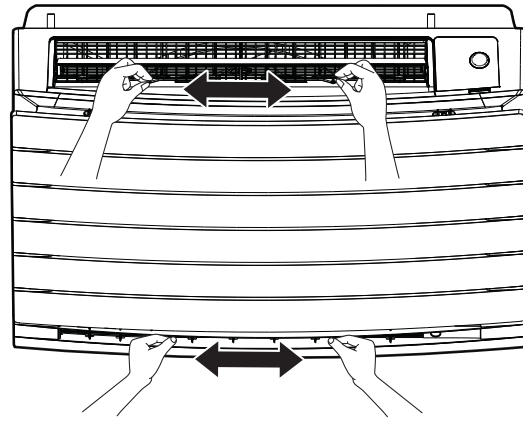





#### INFORMACIJA

Ako je jedinica postavljena u kutu prostorije, lamele treba usmjeriti tako da ne gledaju prema zidu. Učinkovitost će se smanjiti ako zid priječi strujanje zraka.

## 5.5 Izbor izlaza zraka

Koristite ovu značajku kako bi jedinica automatski izabrala koji izlaz zraka će se koristiti ili će zadati samo gornji izlaz. Tvornička postavka je automatski izbor izlaza zraka.

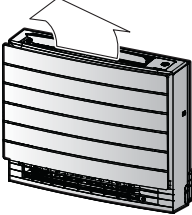
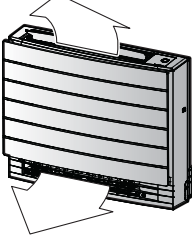
Postavka	Prikaz	Smjer strujanja zraka
Automatski izbor izlaza zraka		Uređaj automatski određuje najbolji izlaz zraka ovisno o načinu rada ili uvjetima prostorije.
Samo gornji izlaz zraka		Strujanje zraka je zadano na gornji izlaz, bez obzira na način rada ili uvjete prostorije.

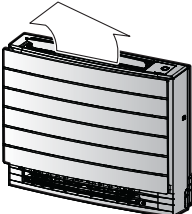
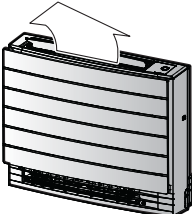
Postavka	Način rada	Situacija	Izbor izlaza zraka
	Sušenje	Svaka situacija	
	Hlađenje	Kada temperatura dosegne zadanu vrijednost ili ukupno vrijeme rada pri visokoj vlazi dosegne 1 sat.  Kada zadanu vrijednost temperature još NE dosegne zadanu vrijednost ili je ukupno vrijeme rada pri visokoj vlazi manje od 1 sata.	
	Grijanje, samo ventilator	Svaka situacija	
	Sušenje, hlađenje, grijanje, samo ventilator	Svaka situacija	

## INFORMACIJA

- Tijekom postupka sušenja strujanje zraka dolazi samo iz gornjeg izlaza. Vidi "5.2 Način rada i zadana temperatura" [p 8] za postavke.
- Tijekom postupka Podnog grijanja, strujanje zraka dolazi samo iz donjeg izlaza. Vidi "5.6 Podno grijanje" [p 10] za postavke. Podno grijanje se može zadati samo uz postavku automatskog izbora izlaza zraka.
- Ako u postupku grijanja promijenite postavku sa automatskog izbora izlaza zraka na samo gornji izlaz, grijanje se privremeno zaustavlja radi zaštite jedinice.
- Sposobnost hlađenja/grijanja je niža kada je zadan samo gornji izlaz zraka.
- Dok se mijenja izbor izlaza zraka može se čuti zvuk micanja prigušnika.

### 5.5.1 Za podešavanje automatskog biranja izlaza zraka ili samo gornjeg izlaza

**Preduvjet:** Tvornička postavka je automatski izbor izlaza zraka.

- Na početnom zaslonu, pritisnite  najmanje 2 sekunde.

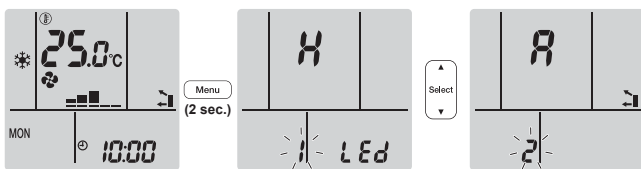

**Rezultat:** Pojavljuje se zaslon izbornika. Broj izbornika trepće.

- Pritisnite  ili  za odabir broja izbornika 2.



- Pritisnite  da uđete u postavke.

**Rezultat:** "R" trepće.

- Pritisnite  ili  za promjenu postavke. "R" = automatski izbor izlaza zraka ili "I" = samo gornji izlaz zraka.

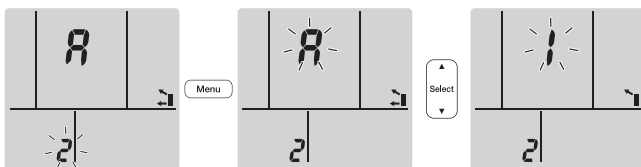

- Pritisnite  da potvrdite odabranu postavku.

**Rezultat:** Postavka je promijenjena.

**Napomena:** Prikaz će se automatski vratiti na podrazumijevani zaslon nakon 1 minute. Za brži povratak na na podrazumijevani zaslon dva puta pritisnite .

## 5.6 Podno grijanje

Ovaj postupak može učinkovito zagrijati velike podne površine zatvaranjem gornjeg izlaza zraka i povećavanjem brzine zraka za doseganje udaljenih površina poda.

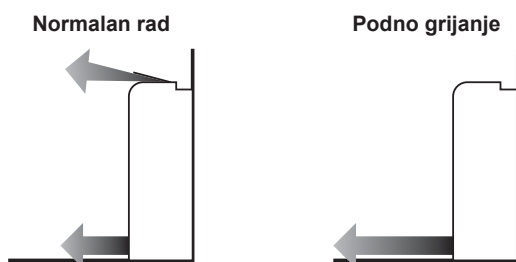

## INFORMACIJA

- Podno grijanje se može koristiti samo u načinu grijanja i uz postavku automatskog izbora izlaza zraka.
- Ako je temperatura prostorije niska, soba se možda neće dovoljno zagrijati.

### 5.6.1 Pokretanje/zaustavljanje Podnog grijanja

**Preduvjet:** Ovaj postupak se može koristiti samo u načinu grijanja i uz postavku automatskog izbora izlaza zraka.

- Pritisnite .

**Rezultat:**  se prikazuje na LCD zaslonu i pokreće se postupak.

- Za zaustavljanje rada, pritisnite .

**Rezultat:**  nestaje sa LCD zaslona i rad se zaustavlja.

## 5.7 Jako grijanje i Grijanje plus

### 5.7.1 Pojačani POWERFUL način rada

Ova funkcija brzo maksimalno pojačava učinak hlađenja/grijanja u bilo kojem načinu rada. Možete dobiti maksimalni kapacitet.

## INFORMACIJA

- 'Powerful' način rada se ne može koristiti zajedno s načinima rada 'Grijanje plus', 'Podno grijanje', 'Štedljivo' i tihim radom vanjske jedinice. Prednost ima posljednja odabrana funkcija.
- Pojačani način rada NEĆE povećati kapacitet jedinice ako ona već radi maksimalnim kapacitetom.

### 5.7.2 Postupak 'Grijanje plus'

Ovaj postupak povećava temperaturu struje zraka koja dolazi iz jedinice. Temperatura struje zraka je viša nego za vrijeme normalnog postupka grijanja. Ovaj postupak koristite kada želite osjetiti više topline. Ovaj postupak ima trajanje od 30 minuta.

## INFORMACIJA

- 'Grijanje plus' postupak se može koristiti samo u načinu grijanja.
- Ako je temperatura prostorije niska, soba se možda neće dovoljno zagrijati.
- NEMOJTE duže vrijeme stajati blizu izlaza zraka izravno na putu ispuštenog zraka.
- Nakon završetka rada 'GRIJANJE PLUS', ovisno o zadanoj temperaturi za 'GRIJANJE', snaga se može privremeno smanjiti.
- U Multi sustavu, temperatura struje zraka može biti nedovoljna.

### 5.7.3 Pokretanje/zaustavljanje postupka 'Jako grijanje' i 'Grijanje plus'

- Pritisnite  jedanput ili više puta da izaberete postupak.

**Rezultat:** Postavke će se mijenjati na slijedeći način.



Prikaz	Rad
	Jako grijanje (Powerful)

Prikaz	Rad
	'Grijanje plus'
—	Oboje isključeno

- Pojačani način rada traje 20 minuta; nakon toga, rad se vraća u prethodno zadani način.
- 'Grijanje plus' način rada traje 30 minuta; nakon toga, rad se vraća u prethodno zadani način.

2 Da zaustavite rad držite pritisnuto dok oba simbola ne nestanu sa LCD zaslona.

**Napomena:** 'Jako grijanje' i 'Grijanje plus' može se odabrati samo kada jedinica radi. Ako pritisnete , rad će se prekinuti; i nestaju sa LCD zaslona.

## 5.8 Štedljiv i tihi rad vanjske jedinice

### 5.8.1 ECONO rad

To je funkcija koja omogućava učinkovit rad uz ograničavanje maksimalne vrijednosti potrošnje struje. Ta je funkcija korisna za slučaj kada treba paziti da se ne aktivira zaštitna strujna sklopka ako uređaj radi istodobno s drugim uređajima.

#### INFORMACIJA

- Načini rada 'Grijanje plus', 'Podno grijanje' i 'Štedljivo' se NE MOGU upotrebljavati istodobno. Prednost ima posljednja odabrana funkcija.
- 'Econo' funkcija štedljivog rada je dostupna samo u načinima automatskog hlađenja, grijanja i sušenja.
- ECONO način rada smanjuje potrošnju struje vanjske jedinice tako što ograničava broj okretaja kompresora. Ako je potrošnje energije već niska, 'Econo' rad NEĆE sniziti potrošnju električne energije.

### 5.8.2 Tihi rad vanjske jedinice

Koristite tihi rad vanjske jedinice kada želite sniziti razinu šuma vanjske jedinice. **Primjer:** Noću.

#### INFORMACIJA

- Načini rada 'Grijanje plus', 'Podno grijanje' i tihi rad vanjske jedinice se NE MOGU upotrebljavati istodobno. Prednost ima posljednja odabrana funkcija.
- Tihi rad vanjske jedinice je dostupan samo u automatskom, hlađenju i grijanju - 'Automatic', 'Cool' i 'Heat'.
- Tihi rad vanjske jedinice ograničava broj okretaja kompresora. Ako je brzina vrtnje kompresora već niska, tihi rad vanjske jedinice rad NEĆE dodatno sniziti broj okretaja kompresora.

### 5.8.3 Da se zaustavi štedljiv i tihi rad vanjske jedinice

1 Pritisnite jedanput ili više puta.

**Rezultat:** Postavke će se mijenjati na slijedeći način.



Prikaz	Postupak
	Štedljivo
	Tihi rad vanjske jedinice

Prikaz	Postupak
	Štedljiv i tihi rad vanjske jedinice
—	Oboje isključeno

2 Da zaustavite rad držite pritisnuto dok oba simbola ne nestanu sa LCD zaslona.

**Napomena:** Econo rad može se odabrati samo kada uređaj radi. Pritiskanje tipke otkazuje postavke i nestaje sa zaslona.

**Napomena:** ostaje na LCD zaslonu čak i ako isključite jedinicu putem sklopke ON/OFF bežičnog daljinskog upravljača ili unutarnje jedinice.

## 5.9 Postupak Flash Streamer (pročišćavanje zraka)

#### INFORMACIJA

- Jako ubrzani elektroni se stvaraju i odlaze u jedinicu da se zajamči siguran rad.
- Električno pražnjenje Streamer-a može stvarati zvuk zujanja.
- Ako strujanje zraka postane slabo, pražnjenje Streamer-a može privremeno prestati da se spriječi mirisa.

### 5.9.1 Pokretanje/zaustavljanje rada Flash Streamer (pročišćavanje zraka)

**Preduvjet:** Sa sigurnošću utvrdite da jedinica radi ( se prikazuje na LCD zaslonu bežičnog daljinskog upravljača).

1 Pritisnite .

**Rezultat:** će se prikazati na LCD zaslonu i zrak u prostoriji se pročišćava kada jedinica radi.

2 Za zaustavljanje rada, pritisnite .

**Rezultat:** nestaje sa LCD zaslona i rad se zaustavlja.

#### INFORMACIJA

- Postupak 'Flash Streamer' možete postaviti kada je jedinica uključena ili isključena, ali rad započinje samo kad jedinica radi.
- Kad se podešavanje izvrši dok jedinica NE radi, na LCD zaslonu bežičnog daljinskog upravljača prikazuje se ali rad NE počinje.

## 5.10 Rad OFF/ON vremenskog programatora

Funkcije vremenskog programatora su korisne za automatsko uključivanje/isključivanje klima uređaja noću i jutro. Također možete upotrebljavati i kombinacije tipki 'OFF Timer' i 'ON Timer'.

Postoje dvije vrste podešavanja za 'OFF/ON timer':

- 24 sata programirano isključivanje/uključivanje (podrazumijevano). Jedinica će se zaustaviti / započeti s radom u zadano vrijeme. **Primjer:** 'ON timer' je podešen na 13:30, jedinica će početi raditi u 13:30.
- 12 sati odbrojanje za 'OFF/ON timer'. Jedinica će se zaustaviti / započeti s radom nakon zadanog broja sati. **Primjer:** 'ON timer' je podešen u 10:30 za 3 sata, jedinica će početi raditi u 13:30.

**Napomena:** Moguće je kombinirati obje vrste podešavanja tajmera.

## 5 Rad

### INFORMACIJA

Programirajte vrijeme ponovo u slučaju:

- Ako je zaštitna sklopka isključila jedinicu.
- Ako je došlo do nestanka struje.
- Nakon zamjene baterija u bežičnom daljinskom upravljaču.

### INFORMACIJA

Prije korištenja bilo koje funkcije programatora sat MORA biti točno podešen. Pogledajte odlomak "4.4 Podešavanje sata" [▶ 7].

### 5.10.1 24 sata programirano isključivanje/uključivanje

#### Pokretanje/zaustavljanje 'OFF timer' rada

- 1 Pritisnite  za pokretanje.

**Rezultat:** Na LCD zaslonu se prikazuje **0:00** i trepće OFF. ☹ i dan u tjednu nestaju s LCD zaslona.



- 2 Pritisnite  ili  za promjenu postavke vremena.
- 3 Pritisnite ponovo .

**Rezultat:** OFF i podešeno vrijeme se prikazuju na LCD zaslonu. Indikator "Daikin eye" svijetli narančasto.

### INFORMACIJA

Svaki put kada se pritisne tipka  ili , postavka vremena se poveća za 10 minuta. Ako se tipka drži pritisnuta, postavka vremena se brzo mijenja.

- 4 Za otkazivanje postavke tajmera pritisnite .

**Rezultat:** Postavljeno vrijeme i OFF nestaju s LCD zaslona. ☹ i dan u tjednu se prikazuju na LCD zaslonu. Indikator "Daikin eye" prestaje svijetliti narančasto.

#### Pokretanje/zaustavljanje 'ON timer' rada

- 1 Pritisnite  za pokretanje.

**Rezultat:** Na LCD zaslonu se prikazuje **6:00** i trepće ON. ☺ i dan u tjednu nestaju s LCD zaslona.



- 2 Pritisnite  ili  za promjenu postavke vremena.
- 3 Pritisnite ponovo .

**Rezultat:** ON i podešeno vrijeme se prikazuju na LCD zaslonu. Indikator "Daikin eye" svijetli narančasto.

### INFORMACIJA

Svaki put kada se pritisne tipka  ili , postavka vremena se poveća za 10 minuta. Ako se tipka drži pritisnuta, postavka vremena se brzo mijenja.

- 4 Za otkazivanje postavke tajmera pritisnite .

**Rezultat:** Postavljeno vrijeme i ON nestaju s LCD zaslona. ☹ i dan u tjednu se prikazuju na LCD zaslonu. Indikator "Daikin eye" prestaje svijetliti narančasto.

### Kombiniranje vremena uključivanja (ON timer) i isključivanja (OFF timer)

- 1 O podešavanju vremenskog programatora pogledajte u poglavljima "Pokretanje/zaustavljanje 'OFF timer' rada" [▶ 12] i "Pokretanje/zaustavljanje 'ON timer' rada" [▶ 12].

**Rezultat:** Na zaslonu se prikazuje OFF i ON.

**Primjer:**

Prikaz	Trenutno vrijeme	Podesite kada...	Postupak
OFF 7:00 ON 14:00	6:00	jedinica radi.	Rad prestaje u 7:00 a počinje u 14:00.
		jedinica NE radi.	Rad počinje u 14:00.

**Napomena:** Ako je postavka vremenskog programatora aktivna, trenutno vrijeme se NE prikazuje na zaslonu.

### 5.10.2 12 sati odbrojanje do isključivanja/uključivanja

#### Pokretanje/zaustavljanje odbrojanja 'OFF/ON timer' rada

- 1 Pritisnite i držite  ili  oko 5 sekunda; kada ▲ počne treptati, otpustite tipku.

**Rezultat:**

 Za 'OFF timer', pojavljuje se *1hr* na zaslonu i OFF trepće, ☹ i dan u tjednu nestaju s LCD zaslona.

 Za 'ON timer', pojavljuje se *1hr* na LCD zaslonu i ON trepće. ☺ i dan u tjednu nestaju s LCD zaslona.

- 2 Pritisnite  ili  za promjenu postavke vremena. Vrijeme se može podesiti između 1~12 sati. Svakim pritiskom na tipku postavka vremena se povećava ili smanjuje za 1 sat.
- 3 Pritisnite  ili  za potvrdu postavke.

**Rezultat:** OFF i/ili ON i podešeno vrijeme se prikazuju na LCD zaslonu. Indikator "Daikin eye" svijetli narančasto. Vrijeme prikazano na LCD zaslonu automatski će se odbrojati za 1 sat svakog proteklog sata.

**Primjer:** Ako je 'OFF timer' podešen na 3 sata, prikazano vrijeme mijenja se na sljedeći način: 3hr → 2hr → 1hr → prazno (ISKLJ.)

- 4 Da biste vratili postavku na 24 sata 'OFF/ON timer', ponovite korak 1 kada na početnom zaslonu OFF i/ili ON NE trepću.
- 5 Za otkazivanje postavke tajmera pritisnite .

#### Za kombiniranje načina prikaza vremena

Različiti načini prikaza (24 satno i 12 satno odbrojanje za 'OFF/ON timer') mogu se istovremeno koristiti za 'OFF timer' i 'ON timer'.

- 1 Za podešavanje, pogledajte "Pokretanje/zaustavljanje 'OFF timer' rada" [▶ 12], "Pokretanje/zaustavljanje 'ON timer' rada" [▶ 12] i "Pokretanje/zaustavljanje odbrojanja postupka 'OFF/ON timer'" [▶ 12].

**Primjer:**

Prikaz	Trenutno vrijeme	Podesite kada...	Rad
OFF 3hr ON 6:00	22:00	jedinica radi.	<ul style="list-style-type: none"> <li>Staje u 1:00 (3 sata nakon sadašnjeg vremena)</li> <li>Rad počinje u 6:00. (8 sati nakon sadašnjeg vremena)</li> </ul>
OFF 1:00 ON 8hr			
OFF 3hr ON 8hr			

**Napomena:** Ako je postavka vremenskog programatora aktivna, trenutno vrijeme se NE prikazuje na zaslonu.

## 5.11 Tjedni način rada

### **i** INFORMACIJA

Nemojte upotrebljavati postavku Tjedni tajmer istodobno s aplikacijom ONECTA tajmerom rasporeda. Obje su postavke neovisne jedna o drugoj. Koristite samo jednu od njih.

S ovim postupkom možete uštedjeti i do 4 postavke programatora vremena za svaki dan u tjednu.

**Primjer:** Kreirajte različite postavke od ponedjeljka do petka i različite postavke za vikende.

Dan u tjednu	Primjer postavki
<b>Ponedjeljak</b>	
<b>Utorak~Petak</b>	
<b>Subota</b>	—
<b>Nedjelja</b>	

- **Postavke ON-ON-ON-ON.** Omogućava način rada po rasporedu i zadanoj temperaturi.
- **Postavke OFF-OFF-OFF-OFF.** Za svaki dan može se postaviti samo vrijeme isključivanja.

**Napomena:** Pazite da je bežični daljinski upravljač usmjeren prema unutarnjoj jedinici i provjerite čuje li se prijemni zvučni signal dok podešavate tjedni način rada.

### **i** INFORMACIJA

Prije korištenja bilo koje funkcije programatora sat MORA biti točno podešen. Pogledajte odlomak "4.4 Podešavanje sata" [7].

### **i** INFORMACIJA

- Tjedni programator (Weekly timer) i programator uključivanja/isključivanja (ON/OFF timer) NE MOGU se koristiti istodobno. Rad OFF/ON vremenskog programatora ima prednost. Tjedni programator (Weekly timer) će prijeći u stanje čekanja, a **WEEKLY** će nestati sa zaslona. Kada je završeno podešavanje programatora uključivanja/isključivanja (OFF/ON timer), tjedni programator će postati aktivan.
- Pomoću tjednog programatora može se podesiti dan u tjednu, mod OFF/ON timer, vrijeme i temperatura (samo za mod ON timer). Ostale postavke se zasnivaju na prethodnim postavkama programatora uključivanja (ON timer).

### 5.11.1 Za podešavanje rada tjednog programatora

- 1 Pritisnite

**Rezultat:** Prikazuje se dan u tjednu i broj rezervacije tekućeg dana.



- 2 Pritisnite ili za odabir dana u tjednu i broja rezervacije.
- 3 Pritisnite

**Rezultat:** Dan u tjednu je zadan. **WEEKLY** i ON trepću.



- 4 Pritisnite ili da izaberete način rada.

**Rezultat:** Postavke će se mijenjati na sljedeći način:



Prikaz	Funkcija
ON	ON timer (programirano uključivanje)
OFF	OFF timer (programirano isključivanje)
Prazno	Briše rezervaciju

- 5 Pritisnite

**Rezultat:** Zadan je način rada programatora 'OFF/ON timer'. **WEEKLY** i vrijeme trepću.



**Napomena:** Pritisnite za povratak na prethodni zaslon. Ako se izabere prazno nastavite do koraka 9.

- 6 Pritisnite ili za biranje vremena. Vrijeme se može podesiti između 0:00~23:50 u razdobljima od 10 minuta.



- 7 Pritisnite

**Rezultat:** Vrijeme je podešeno i **WEEKLY** i temperatura trepću.



**Napomena:** Pritisnite za povratak na prethodni zaslon. Ako se izabere 'OFF timer' nastavite do koraka 9.

## 5 Rad

- 8 Pritisnite  ili  za odabir željene temperature.

**Napomena:** Zadana temperatura za tjedni programator se prikazuje samo kad se podešava način rada tjednog programatora.

### INFORMACIJA

Temperatura se može podesiti između 10~32°C na bežičnom daljinskom upravljaču, međutim:

- u hlađenju i automatskom načinu rada, jedinica će raditi na minimalno 18°C čak i ako se podesi na 10~17°C;
- u postupku grijanja i automatskom načinu rada jedinica će raditi na maksimalno 30°C čak i ako se podesi na 31~32°C.

- 9 Pritisnite .

**Rezultat:** Temperatura i vrijeme su podešeni za programator 'ON timer'. Vrijeme je zadano za programator 'OFF timer'. Indikator "Daikin eye" svijetli narančasto.

**Rezultat:** Pojavit će se zaslon nove rezervacije.





- 10 Ponovite prethodni postupak da podesite drugu rezervaciju ili pritisnite  da završite podešavanje.

**Rezultat:** Na zaslonu se prikazuje .

**Napomena:** Rezervacija se može kopirati s istim postavkama u neki drugi dan. Pogledajte odlomak "5.11.2 Za kopiranje rezervacija" [▶ 14].



### 5.11.2 Za kopiranje rezervacija

Rezervacija se može kopirati na neki drugi dan. Kopirat će se čitava rezervacija odabranog dana u tjednu.

- 1 Pritisnite .
- 2 Pritisnite  ili  za odabir tjedna koji se kopira.
- 3 Pritisnite .

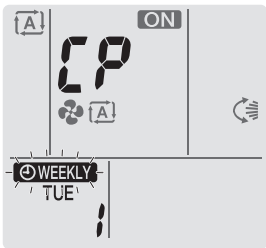
**Rezultat:** Kopirat će se rezervacija odabranog dana u tjednu.



- 4 Pritisnite  ili  za odabir dana u koji se kopira.
- 5 Pritisnite .

**Rezultat:** Rezervacija se čitava kopira u odabrani dan i indikator "Daikin eye" svijetli narančasto.

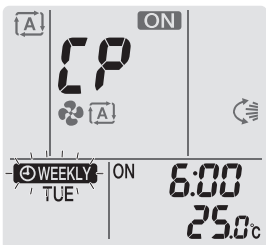

**Napomena:** Za kopiranje u još jedan dan ponovite postupak.

- 6 Pritisnite tipku  za završetak podešavanja.

**Rezultat:** Na zaslonu se prikazuje .

**Napomena:** Za mijenjanje postavki rezervacije nakon kopiranja pogledajte "5.11.1 Za podešavanje rada tjednog programatora" [▶ 13].

### 5.11.3 Za potvrdu rezervacija

Možete potvrditi ako su sve rezervacije podešene prema vašim potrebama.

- 1 Pritisnite .

**Rezultat:** Prikazat će se dan u tjednu i broj rezervacije tekućeg dana.





- 2 Pritisnite tipku  ili  za odabir dana u tjednu i broja rezervacije koja se potvrđuje i da vidite detalje rezervacije.

**Napomena:** Za mijenjanje postavki rezervacija, pogledajte "5.11.1 Za podešavanje rada tjednog programatora" [▶ 13].

- 3 Pritisnite tipku  za izlaz iz načina potvrđivanja.

### 5.11.4 Za isključivanje i ponovno uključivanje tjednog programatora - 'Weekly timer'

- 1 Za isključivanje tjednog programatora pritisnite  dok se  prikazuje na zaslonu.

**Rezultat:**  nestaje sa LCD zaslona i indikator "Daikin eye" prestaje svijetliti narančasto.

- 2 Za ponovno uključivanje tjednog programatora, pritisnite ponovo tipku .

**Rezultat:** Koristit će se posljednja rezervacija.



### 5.11.5 Za brisanje rezervacija

#### Za brisanje pojedinačne rezervacije

Upotrijebite ovu funkciju ako želite obrisati postavke samo jedne rezervacije.

- 1 Pritisnite .

**Rezultat:** Prikazat će se dan u tjednu i broj rezervacije.

- 2 Pritisnite  ili  za izbor dana u tjednu koji će se brisati.
- 3 Pritisnite .

**Rezultat:**  ON i OFF trepću.

- 4 Pritisnite  ili  i izaberite "prazno".

**Rezultat:** Postavke će se mijenjati na sljedeći način:



- 5 Pritisnite .

**Rezultat:** Izabrana rezervacija je izbrisana.

- 6 Pritisnite  za izlaz.

**Rezultat:** Preostale rezervacije su aktivne.

#### Brisanje rezervacije za svaki dan u tjednu

Upotrijebite ovu funkciju ako želite obrisati sve postavke rezervacije za jedan dan u tjednu. Ona se može koristiti tijekom potvrđivanja ili zadavanja rezervacija.

- 1 Pritisnite .

- 2 Pritisnite  ili  za izbor dana u tjednu koji će se brisati.

- 3 Držite pritisnuto  približno 5 sekundi.

**Rezultat:** Sve rezervacije za odabrani dan su uklonjene.

- 4 Pritisnite  za izlaz.

**Rezultat:** Preostale rezervacije su aktivne.

## Za brisanje svih rezervacija

Upotrijebite ovu funkciju ako želite odjednom obrisati sve rezervacije za sve dane u tjednu. Ovaj postupak se NE MOŽE koristiti tijekom zadavanja rezervacija.

- 1 Držite tipku **Weekly** pritisnutu 5 sekundi tijekom podrazumijevanog zaslona.

**Rezultat:** Sve rezervacije će biti izbrisane.

## 5.12 Bežično povezivanje s lokalnom mrežom - LAN

Kupac je dužan osigurati::

- Smartphone ili tablet koji minimalno podržava inačicu Android ili iOS, navedenu na [app.daikineurope.com](http://app.daikineurope.com).
- Internetsku vezu i komunikacijski uređaj kao što je modem, ruter, itd.
- Pristupnu točku za Wireless LAN
- Instalirana besplatna aplikacija ONECTA

### 5.12.1 Mjere opreza kada se koristi bežična lokalna mreža LAN

NEMOJTE ga koristiti ako je u blizini:

- **Medicinska oprema.** Npr. osobe koje koriste srčani elektrostimulator ili defibrilator. Ovaj proizvod može uzrokovati elektromagnetske smetnje.
- **Oprema za automatsko upravljanje.** Npr. automatska vrata ili oprema za protupožarni alarm. Ovaj proizvod može uzrokovati neispravno ponašanje opreme.
- **Mikrovalna pećnica.** Ona može utjecati na bežičnu LAN komunikaciju.

### 5.12.2 Za instaliranje aplikacije ONECTA

- 1 Idite na Google Play (za Android uređaje) ili App Store (za iOS uređaje) i potražite "ONECTA".
- 2 Slijedite upute na zaslonu za instaliranje aplikacije ONECTA.



#### INFORMACIJA

Kako biste preuzeli i instalirali aplikaciju ONECTA na svoj mobilni telefon ili tablet skenirajte QR kôd:



### 5.12.3 Podešavanje bežične veze

Postoje dvije opcije za spajanje bežičnog adaptera na vaš 'pametni' uređaj.

- **Spojite bežični LAN izravno na vaš 'pametni' uređaj.**
- **Spojite bežični LAN na vašu kućnu mrežu.** Bežični LAN će komunicirati s vašim 'pametnim' uređajem u vašoj kućnoj mreži koristeći modem, ruter ili sličan uređaj.

Za više informacija i česta pitanja pogledajte [app.daikineurope.com](http://app.daikineurope.com).

- 1 Zaustavite rad uređaja prije uspostavljanja bežične veze.
- 2 Upotrijebite bežični daljinski upravljač da biste izabrali izbornik postavki za bežični LAN.

**Napomena:** Tijekom podešavanja uvijek usmjerite bežični daljinski upravljač prema prijemniku infracrvenog signala na jedinici.

Izbornik	Opis
/	Provjera stanje veze
2	Podešavanje WPS veze
3	Podešavanje veze za AP način/RUN način (SSID + KEY)
8	Vraćanje na tvorničke postavke
OFF	Bežično povezivanje s lokalnom mrežom - LAN isključeno

### Potvrđivanje statusa veze bežičnog LAN-a

- 1 Na početnom zaslonu, pritisnite najmanje 5 sekunda dok uređaj nije uključen.

**Rezultat:** SP se pojavljuje na zaslonu. / trepće.

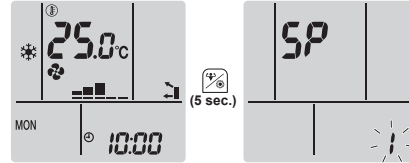

- 2 Pritisnite za potvrđivanje izbora.

**Rezultat:** / trepće.

- 3 Pogledajte indikator 'Daikin eye'.

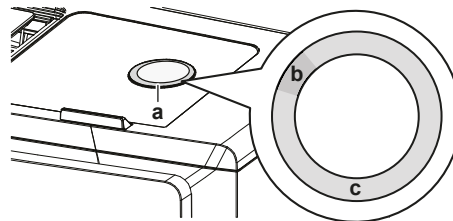

- a Daikin eye (Daikinovo "oko")
- b Djelomično zeleno
- c Crveno, narančasto, plavo ili bijelo

Boja indikatora 'Daikin eye' se mijenja između djelomično zelene i...	...tada je bežični adapter...
crvena	nije spojen
narančasta	radi i spreman je za povezivanje s kućnom mrežom putem WPS tipke; vidi "Za spajanje sa WPS tipkom" [15].
plavo	<ul style="list-style-type: none"> <li>• povezan je s kućnom mrežom putem SSID + KEY.</li> <li>ili</li> <li>• povezan je s kućnom mrežom putem WPS tipke na usmjerniku.</li> </ul>
bijela	isklj.

- 4 Pritisnite tipku **Cancel** za izlaz iz izbornika.

**Rezultat:** Prikaz će se vratiti na početni zaslon.

### Za spajanje bežičnog LAN-a na vašu kućnu mrežu

Moguće je spojiti bežični adapter na vašu kućnu mrežu koristeći:

- WPS tipka (Wi-Fi Protected Setup) na ruteru (ako postoji),
- SSID (Service Set Identifier) i KEY (lozinka) - nalaze se na jedinici.

### Za spajanje sa WPS tipkom

- 1 Na početnom zaslonu, pritisnite najmanje 5 sekunda dok uređaj nije uključen.

## 6 Štednja energije i optimalan rad

**Rezultat:** SP se pojavljuje na zaslonu. 1 trepće.

- 2 Pritisnite  da promijenite SP izbornik u 2.

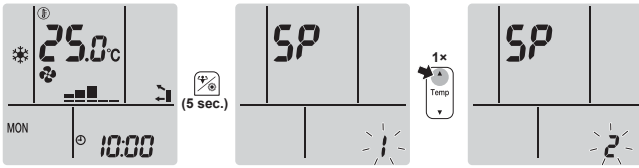

- 3 Pritisnite  za potvrđivanje izbora.

**Rezultat:** 2 trepće. Boja indikatora 'Daikin eye' se mijenja između narančaste i djelomično zelene.

- 4 Pritisnite WPS tipku na vašem komunikacijskom uređaju (npr. ruteru) unutar približno 1 minute. Pogledajte u priručnik vašeg komunikacijskog uređaja.

**Rezultat:** Ako je povezivanje uspješno, boja indikatora 'Daikin eye' se mijenja između plave i djelomično zelene.

### INFORMACIJA

Ako veza s vašim ruterom nije moguća, pokušajte postupak "[Za spajanje koristeći SSID i KEY broj](#)" ▶ 16].

- 5 Pritisnite tipku  za izlaz iz izbornika.

**Rezultat:** Prikaz će se vratiti vratiti na početni zaslon.

### Za spajanje koristeći SSID i KEY broj

- 1 Na početnom zaslonu, pritisnite  najmanje 5 sekunda dok uređaj nije uključen.

**Rezultat:** SP se pojavljuje na zaslonu. 1 trepće.

- 2 Pritisnite  da promijenite SP izbornik u 3.

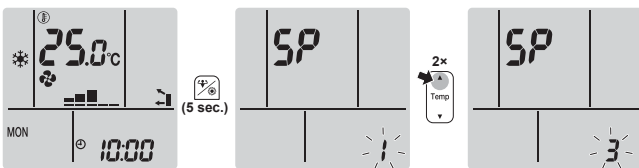

- 3 Pritisnite  za potvrđivanje izbora.

**Rezultat:** 3 trepće. Boja indikatora 'Daikin eye' se mijenja između crvene i djelomično zelene.

- 4 Otvorite aplikaciju ONECTA na vašem pametnom uređaju i slijedite korake na zaslonu.

**Rezultat:** Ako je povezivanje uspješno, boja indikatora 'Daikin eye' se mijenja između plave i djelomično zelene.

- 5 Spojite vaš pametni uređaj na istu kućnu mrežu kao i jedinica.
- 6 Pritisnite  za izlaz iz izbornika.

**Rezultat:** Prikaz će se vratiti vratiti na početni zaslon.

### Za povratak postavki veze na tvornički podrazumijevane

Vratite postavke veze na tvornički podrazumijevane u slučaju da želite:

- odvojiti bežični LAN i komunikacijski uređaj (npr. ruter) ili 'pametni' uređaj.
- ponoviti postavke ako je veza bila neuspješna.

- 1 Na početnom zaslonu, pritisnite  najmanje 5 sekunda dok uređaj nije uključen.

**Rezultat:** SP se pojavljuje na zaslonu. 1 trepće.

- 2 Pritisnite  da promijenite SP izbornik u 8.

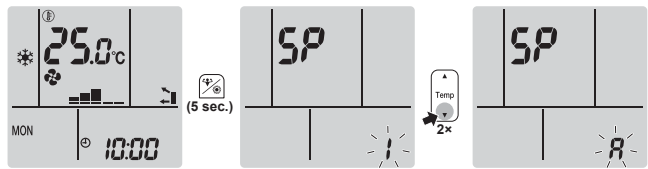

- 3 Držite pritisnuto  najmanje 2 sekunde da potvrdite izbor.

**Rezultat:** 8 trepće. Postavka je vraćena na tvornički podrazumijevano.

- 4 Pritisnite  za izlaz iz izbornika.

**Rezultat:** Prikaz će se vratiti vratiti na početni zaslon.

### Za isključivanje bežične LAN veze

Ako želite isključiti funkciju bežične veze:

- 1 Na početnom zaslonu, pritisnite  najmanje 5 sekunda dok uređaj nije uključen.

**Rezultat:** SP se pojavljuje na zaslonu. 1 trepće.

- 2 Pritisnite  da promijenite SP izbornik u OFF.



- 3 Držite pritisnuto  najmanje 2 sekunde da potvrdite izbor.

**Rezultat:** OFF trepće. Komunikacija je isključena.

- 4 Pritisnite  za izlaz iz izbornika.

**Rezultat:** Prikaz će se vratiti vratiti na početni zaslon.

## 6 Štednja energije i optimalan rad

### INFORMACIJA

- Čak i kada je jedinica isključena, ona troši struju.
- Kada se nakon nestanka struja ponovo vrati, uspostaviti će se prethodno izabrani način rada.

### OPREZ

NIKADA ne izlažite malu djecu, biljke ili životinje izravnom strujanju zraka.

### NAPOMENA

NEMOJTE stavljati ispod unutrašnje i/ili vanjske jedinice ništa što bi se moglo smočiti. U protivnom, kondenzacija na jedinici ili rashladnim cijevima, nečistoća filtra za zrak ili začepljenje odvoda mogu uzrokovati kapanje i smočiti ili oštetiti predmete koji se nalaze ispod.

### UPOZORENJE

U blizini klima uređaja NEMOJTE odlagati spremnik sa zapaljivim raspršivačem i NEMOJTE koristiti raspršivače pored jedinice. To može prouzročiti požar.

### OPREZ

NEMOJTE uključivati sustav ako koristite insekticid za sobu na bazi dima. Kemikalije se mogu nakupiti u jedinici i ugroziti zdravlje onih koji su preosjetljivi na takve kemikalije.



## 7 Održavanje i servisiranje

### 7.1 Pregled: održavanje i servisiranje

Instalater mora provesti godišnje održavanje.

#### O rashladnom sredstvu

Ovaj proizvod sadrži fluorirane stakleničke plinove. NE ispuštajte plinove u atmosferu.

Vrsta rashladnog sredstva: R32

Vrijednost potencijala globalnog zatopljenja (GWP): 675



#### NAPOMENA

Primjenjivo zakonodavstvo o **fluoriranim stakleničkim plinovima** propisuje da se punjenje rashladnog sredstva jedinice mora navesti u težini i ekvivalentu CO<sub>2</sub>.

**Formula za izračun količine u tonama ekvivalenta CO<sub>2</sub>:**  
vrijednost GWP rashladnog sredstva × ukupno punjenje rashladnog sredstva [u kg]/1000

Za više informacija obratite se svom instalateru.



#### NAPOMENA

Održavanje MORA provoditi ovlašteni instalater ili servisni tehničar.

Preporučujemo da obavite održavanje najmanje jednom godišnje. Međutim, važeći zakonski propisi mogu zahtijevati kraće rokove održavanja.



#### UPOZORENJE

- Rashladno sredstvo u jedinici je blago zapaljivo, ali normalno NE curi iz sustava. Ako rashladno sredstvo procuruje u prostoriju, u dodiru s plamenikom, grijačem ili štednjakom može dovesti do požara ili stvaranja štetnog plina.
- ISKLUČITE sve uređaje za grijanje plamenom, prozračite prostoriju i obratite se trgovcu kod kojeg ste kupili uređaj.
- NEMOJTE upotrebljavati uređaj dok serviser ne potvrdi da je popravljen dio iz kojeg je curilo rashladno sredstvo.



#### UPOZORENJE

- NEMOJTE bušiti ili paliti dijelove kruga rashladnog sredstva.
- NEMOJTE koristiti nikakva sredstva za ubrzanje odleđivanja ili čišćenje, osim onih koje je preporučio proizvođač.
- Imajte na umu da rashladno sredstvo u sustavu nema mirisa.



#### OPASNOST: OPASNOST OD STRUJNOG UDARA

Da biste očistili klima uređaj ili filter za zrak, svakako zaustavite rad i PREKINITE svako električno napajanje. U protivnom, može doći do udara struje što će uzrokovati povredu. U slučaju kada je jedinica opremljena osjetnikom curenja rashladnog sredstva, UKLJUČITE električno napajanje odmah nakon čišćenja kako bi se uspostavila funkcija detekcije.



#### UPOZORENJE

Da spriječite električni udar ili požar:

- NE ispirite uređaj vodom.
- NE rukujte uređajem mokrim rukama.
- NEMOJTE na uređaj stavljati nikakve predmete koji sadrže vodu.



#### OPREZ

Nakon duže upotrebe, provjerite ima li oštećenja na postolju ili spojnica uređaja. Ako je oštećeno, uređaj može pasti i uzrokovati povredu.



#### OPREZ

NEMOJTE dodirivati rashladne diskove izmjenjivača topline. Ti rashladni diskovi su oštri i uzrokovat će povredu.

Na unutarnjoj jedinici mogu se nalaziti sljedeći specijalni simboli:

Simbol	Objašnjenje
	Prije servisiranja izmjerite napon na stezaljkama kondenzatora glavnog kruga ili električnim komponentama.

### 7.2 Čišćenje unutrašnje jedinice i bežičnog daljinskog upravljača



#### UPOZORENJE

Nepravilni deterdženti ili postupak čišćenja mogu uzrokovati oštećenje plastičnih dijelova ili curenje vode. Sredstvo za pranje poprskano po električnim dijelovima, kao što su motori, može uzrokovati kvar, dim ili paljenje.



#### OPASNOST: OPASNOST OD STRUJNOG UDARA

Prije čišćenja zaustavite rad, ISKLJUČITE uređaj pomoću prekidača, ili izvucite kabel za napajanje. U protivnom, može doći do udara struje što će uzrokovati povredu. U slučaju kada je jedinica opremljena osjetnikom curenja rashladnog sredstva, UKLJUČITE električno napajanje odmah nakon čišćenja kako bi se uspostavila funkcija detekcije.



#### NAPOMENA

- NEMOJTE upotrebljavati benzin, benzen, razrjeđivač, prah za poliranje ili tekuće insekticide. **Moguća posljedica:** Izbljeđivanje boje i izobličenja.
- NEMOJTE koristiti vodu koja je toplija od 40°C. **Moguća posljedica:** Izbljeđivanje boje i izobličenja.
- NEMOJTE upotrebljavati sredstva za poliranje.
- NEMOJTE upotrebljavati četku za struganje. **Moguća posljedica:** Površinski zaštitni sloj se guli.
- Kao krajnji korisnik, NIKADA ne smijete čistiti unutar dijelova jedinice; taj posao mora izvesti kvalificirana servisna osoba. Obratite se vašem trgovcu.

- Čistiti mekom krpom. Ako se mrlje teško uklanjaju, upotrijebite vodu ili neutralni deterdžent.

### 7.3 Kako očistiti prednju ploču



#### UPOZORENJE

NEMOJTE da se unutarnja jedinica ovlaži. **Moguća posljedica:** Električni udar ili požar.

## 7 Održavanje i servisiranje

### ! NAPOMENA

- NEMOJTE upotrebljavati benzin, benzen, razrjeđivač, prah za poliranje ili tekuće insekticide. **Moguća posljedica:** Izbljeđivanje boje i izobličenja.
- NEMOJTE koristiti vodu koja je toplija od 50°C. **Moguća posljedica:** Izbljeđivanje boje i izobličenja.
- NEMOJTE trljati žustro dok perete krilca vodom. **Moguća posljedica:** Površinski zaštitni sloj se guli.

Prednju ploču možete skinuti radi čišćenja.

### ! OPREZ

Budite oprezni pri otvaranju prednje ploče i njenim rukovanjem; oštar rub prednje ploče može uzrokovati ozljede.

- 1 Gurnite oba klizača u smjeru strelica sve dok čujno ne uskoče.

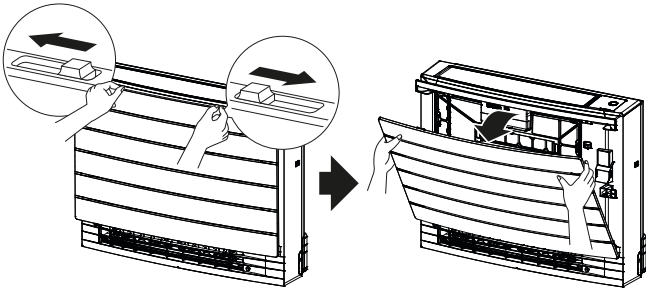

- 2 Otvorite prednju ploču i oslobodite uzicu.

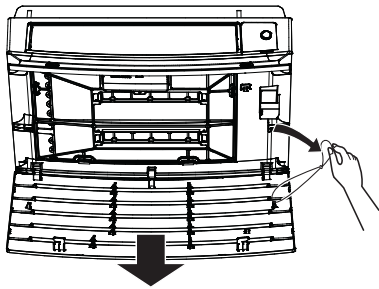

- 3 Skinite prednju ploču.
- 4 Obrišite mekom krpom namočenom u vodi.
- 5 Nakon pranja pustite da se suši u sjeni.
- 6 Za ponovnu ugradnju i zatvaranje prednje ploče pogledajte "7.9 Kako prednju ploču vratiti na mjesto" [▶ 19].

### 7.4 Uklanjanje filtera

- 1 Skinite prednju ploču. Pogledajte odlomak "7.3 Kako očistiti prednju ploču" [▶ 17].
- 2 Pažljivo uklonite jezičke filtra za zrak s kopči (a) sa strana. Uхватite filtar za njegov gumb (b) i otkopčajte jezičac filtra od kopče (c) na vrhu. Povucite filtar gore da izvadite jezičke filtra iz kopči na dnu (d).

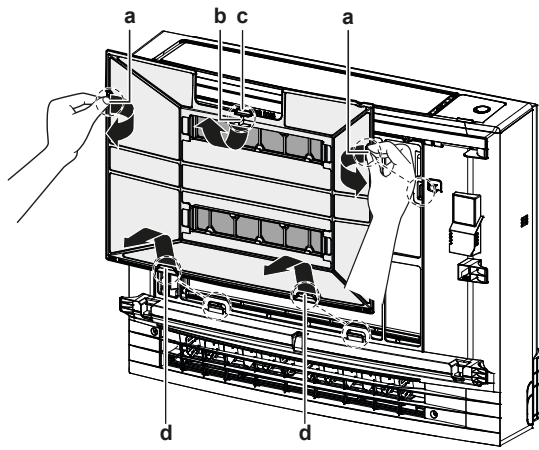

- a Jezički za kopče sa strane
- b Gumb filtra
- c Jezičac za kopču na vrhu
- d Jezički za kopče na dnu

- 3 Izvadite oba filtra od titanovog apatita za uklanjanje mirisa iz kopči (4 na svakom).

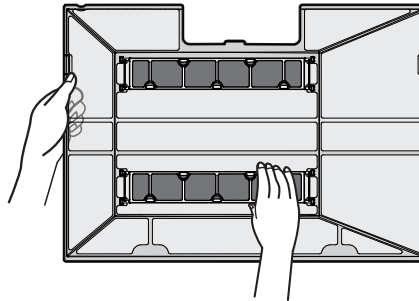

### 7.5 Za čišćenje filtra zraka

- 1 Operite filtar za zrak vodom ili ga očistite usisavačem prašine.

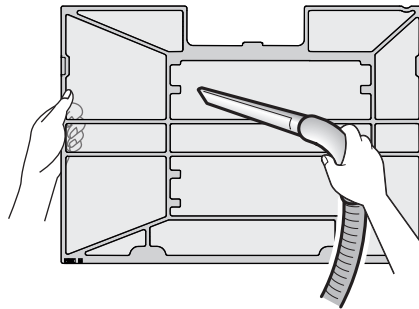

### i INFORMACIJA

- Ako se prašina NE skida lako, operite ih neutralnim deterđentom razblaženim mlakom vodom. Osušite filtre na sjenovitom mjestu.
- Preporučuje se čišćenje filtra za zrak svaka 2 tjedna.

### 7.6 Čišćenje filtra od titanovog apatita za uklanjanje mirisa

### i INFORMACIJA

Filtar čistite vodom svakih 6 mjeseci.

- 1 Uklonite prašinu sa filtra usisivačem za prašinu.

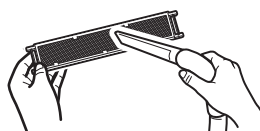

- Namačite filtar 10 do 15 minuta u toploj vodi. NEMOJTE vaditi filtar iz okvira.



- Nakon pranja, otresite preostalu vodu i posušite filtar u sjeni. NEMOJTE žmikati filtar pri odstranjivanju vode.

## 7.7 Zamjena filtra od titanovog apatita za uklanjanje mirisa

### **i** INFORMACIJA

Zamijenite filtar svake 3 godine.

- Izvadite filtar iz jezičaca na okviru filtra i zamijenite filtar novim.

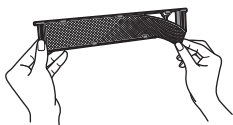

### **i** INFORMACIJA

- NEMOJTE baciti okvir filtra i ponovo ih upotrijebite.
- Stari filtar odlažite kao negorivi otpad.

## 7.8 Vraćanje filtera na mjesto

- Izvadite oba filtra od titanovog apatita za uklanjanje mirisa iz kopči (4 na svakom).

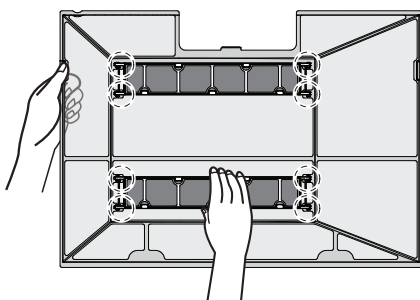

- Umetnite jezičce filtra u kopče na dnu (d). Uхватite filtar za njegov gumb (b) i umetnite jezičac filtra u kopču (c) na vrhu. Umetnite jezičce filtra za zrak u kopče (a) sa strane. Pazite da je filtar pravilno učvršćen na svim mjestima.

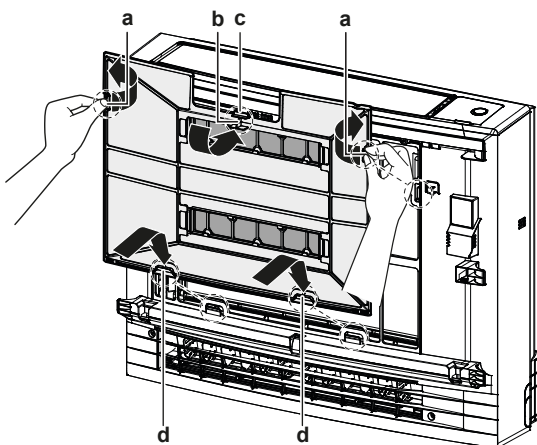

- a Jezičci za kopče sa strane
- b Gumb filtra
- c Jezičac za kopču na vrhu
- d Jezičci za kopče na dnu

## 7.9 Kako prednju ploču vratiti na mjesto

- Umetnite prednju ploču u urene na jedinici (3 mjesta) i pričvrstite uzicu.

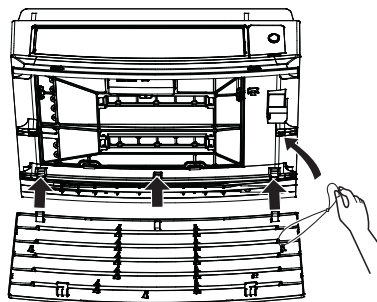

- Zatvorite prednju ploču i gurajte oba klizača dok čujno ne uskoče.

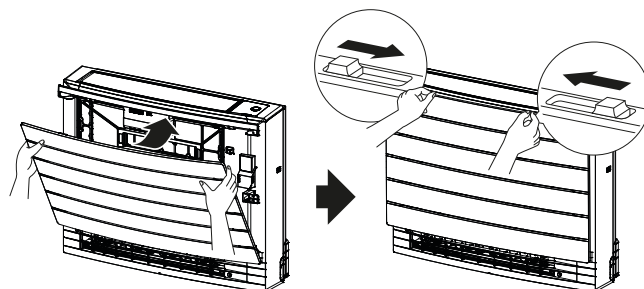

- Pritisnite bočne strane prednje ploče kako biste bili sigurni da je prednja ploča čvrsto fiksirana.

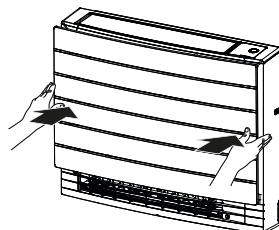

## 8 Otklanjanje smetnji

Ako nastane jedan od sljedećih kvarova, poduzmite donje mjere i obratite se Vašem dobavljaču.



### UPOZORENJE

Kod neuobičajene pojave (kao miris paljevine itd.), zaustavite rad i ISKLJUČITE električno napajanje.

Nastavak rada u takvim uvjetima može uzrokovati kvar, udare struje ili požar. Obratite se vašem trgovcu.



### UPOZORENJE

U slučaju kada je jedinica opremljena osjetnikom curenja rashladnog sredstva, isključite jedinicu koristeći samo tipku UKLJ./ISKLJ. na korisničkom sučelju.

Sustav MORA popravljati kvalificirani serviser.

Kvar	Mjere
Ako se sigurnosna naprava kao osigurač, ili strujna zaštitna sklopka - FID često aktiviraju, ili ako ON/OFF sklopka NE radi pravilno.	Sklopkom isključite glavno napajanje.
Ako voda curi iz jedinice.	Zaustavite rad jedinice.
Preklopnik za rad NE radi kako treba.	Isključite napajanje.

## 9 Zbrinjavanje otpada

---

Kvar	Mjere
Svjetlo indikatora 'Daikin eye' trepće i vi možete bežičnim daljinskim upravljačem provjeriti kôd greške. Za prikaz koda greške pogledajte korisnički priručnik za unutarnju jedinicu.	Obavijestite vašeg instalatera i prijavite kôd greške.

Ako sustav NE radi pravilno, osim u gore spomenutim slučajevima, i nije vidljiv niti jedan od gore navedenih kvarova, pregledajte sustav u skladu sa sljedećim postupkom.



### INFORMACIJA

Više informacija o otklanjanju smetnji potražite u referentnom vodiču koji je dostupan na <https://www.daikin.eu>. Koristite funkciju traženja 🔍 da nađete svoj model.

Ako nakon gornjih provjera ne možete sami otkloniti problem, obratite se svom instalateru i navedite simptome, kompletan naziv modela uređaja (s brojem proizvođača, ako je moguće) i datum postavljanja (vjerojatno u jamstvenom listu).

## 9 Zbrinjavanje otpada

---



### NAPOMENA

NEMOJTE pokušati sami rastaviti sustav: rastavljanje sustava, obrada rashladnog sredstva, ulja i drugih dijelova MORA biti u skladu s važećim propisima. Uređaji se u specijaliziranom pogonu MORAJU obraditi za ponovnu upotrebu, recikliranje i uklanjanje.







ERC



**DAIKIN INDUSTRIES CZECH REPUBLIC s.r.o.**  
U Nové Hospody 1/1155, 301 00 Plzeň Skvrňany, Czech Republic

**DAIKIN EUROPE N.V.**  
Zandvoordestraat 300, B-8400 Oostende, Belgium

Copyright 2020 Daikin

3P477071-2M 2022.09