

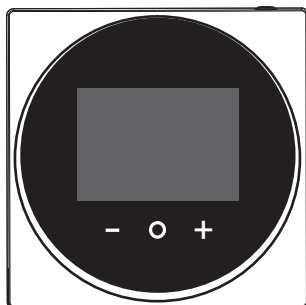

Priručnik za postavljanje i upotrebu

Udobno upravljačko sučelje



BRC1HDDAW
BRC1HDDAS
BRC1HDDAK

Priručnik za postavljanje i upotrebu
Udobno upravljačko sučelje

hrvatski

Sadržaj

1 Opće mjere opreza	2
1.1 Za korisnika	2
1.2 Za instalatera	2
2 O ovom dokumentu	3
Za korisnika	4
3 Korisničko sučelje: pregled	4
3.1 Tipke	4
3.2 Početni zaslon	4
3.3 Ikone statusa	4
4 Rad	4
4.1 Osnovna upotreba	4
4.1.1 Radni zasloni	4
4.1.2 Glavni izbornik	5
4.2 Kontrola grijanja/hlađenja prostora	5
4.2.1 Za UKLJUČIVANJE/ISKLJUČIVANJE postupka grijanja/hlađenja prostora	5
4.2.2 Za promjenu temperature prostorije	5
4.2.3 Za promjenu načina rada u prostoru	6
4.3 Kontrola kućne vruće vode	6
4.3.1 Za UKLJUČIVANJE/ISKLJUČIVANJE postupka tople vode za kućanstvo	6
4.3.2 Za promjenu temperature tople vode za kućanstvo	6
4.3.3 Upotreba pojačanog načina rada KVV-a	6
4.4 Napredna upotreba	7
5 Održavanje i servisiranje	7
5.1 Pregledni prikaz: Održavanje i servisiranje	7
6 Uklanjanje problema	7
6.1 Pregledni prikaz: Otklanjanje smetnji	7
Za instalatera	7
7 O pakiranju	7
7.1 Za otvaranje paketa korisničkog sučelja	7
8 Priprema	7
8.1 Zahtjevi ožičenja	7
9 Instalacija	7
9.1 Postavljanje korisničkog sučelja	7
9.1.1 Za postavljanje korisničkog sučelja	7
9.2 Spajanje električnog ožičenja	8
9.2.1 Spajanje električnog ožičenja	8
9.3 Zatvaranje korisničkog sučelja	8
9.3.1 Za zatvaranje korisničkog sučelja	8
10 Pokretanje sustava	9
11 Održavanje	9
11.1 Mjere sigurnosti pri održavanju	9
11.2 Za čišćenje korisničkog sučelja	9

1 Opće mjere opreza

Molimo pažljivo pročitajte "opće mjere opreza" prije postavljanja opreme klima uređaja i pazite da oprema bude pravilno postavljena.

Nepriдрžavanje ovih uputa može dovesti do oštećenja imovine ili ozljeda, koje mogu biti ozbiljne ovisno o okolnostima.

Značenje upozorenja i simbola

Te sigurnosne poruke se koriste za privlačenje vaše pažnje. Značenje pojedine sigurnosne poruke opisano je dolje:



UPOZORENJE

Označuje situaciju koja bi mogla rezultirati smrću ili teškom ozljedom.



OPREZ

Označuje situaciju koja bi mogla rezultirati manjom ili srednje teškom ozljedom.



OPASNOST

Označuje situaciju koja rezultira smrću ili teškom ozljedom.



OPASNOST: RIZIK OD EKSPLOZIJE

Označuje situaciju koja bi mogla rezultirati eksplozijom.



INFORMACIJE

Označuje korisne savjete ili dodatne informacije.



OBAVIJEST

Označuje situaciju koja bi mogla rezultirati oštećenjem opreme ili imovine.

1.1 Za korisnika



INFORMACIJE

Vidi još i priručnik za uporabu isporučen sa vanjskom i unutarnjom jedinicom.



UPOZORENJE

NEMOJTE se igrati s jedinicom ili njenim korisničkim sučeljem. Dijete može slučajnim nepažljivim rukovanjem prouzročiti oštećenja tjelesnih funkcija i narušavanje zdravlja.



UPOZORENJE

Da spriječite električni udar ili požar:

- NEMOJTE rukovati korisničkim sučeljem mokrim rukama.
- NEMOJTE rastavljati korisničko sučelje i dirati unutarnje dijelove. Obratite se vašem trgovcu.
- NEMOJTE preinačavati ili popravljati korisničko sučelje. Obratite se vašem trgovcu.
- NEMOJTE sami premješati ili ponovo instalirati korisničko sučelje. Obratite se vašem trgovcu.



UPOZORENJE

U blizini korisničkog sučelja nemojte koristiti zapaljive tvari (npr. lak za kosu ili insekticid).



OBAVIJEST

Za čišćenje korisničkog sučelja, NEMOJTE koristiti organska otapala, kao što je razrjeđivač za boje. **Moguća posljedica:** oštećenje, električni udar ili požar.

1.2 Za instalatera

Mjere opreza opisane u ovom dokumentu obuhvaćaju vrlo važne teme, stoga ih pažljivo slijedite.

**INFORMACIJE**

Ovo korisničko sučelje je opcija i ne može se koristiti samostalno. Ono se može koristiti SAMO u kombinaciji s glavnim korisničkim sučeljem. Također pogledajte priručnike za instaliranje i rukovanje vanjske i unutarnje jedinice.

**OBAVIJEST**

Nepravilno postavljanje ili pričvršćivanje opreme ili dodatnog pribora može izazvati strujni udar, kratki spoj, curenje, požar ili druga oštećenja opreme. Upotrebite samo dodatni pribor, opcionalnu opremu i rezervne dijelove koje je proizvela ili odobrila tvrtka Daikin.

**UPOZORENJE**

Sve vanjsko ožičenje i komponente MORA postaviti ovlašteni električar i MORA biti u skladu sa važećim lokalnim i zakonima i propisima.

**OBAVIJEST**

Korisničko sučelje se MORA postaviti u zatvorenom prostoru.

**OBAVIJEST**

Kada se korisničko sučelje koristi kao termostat, izaberite mjesto postavljanja gdje se može utvrditi prosječna temperatura u prostoriji.

NEMOJTE instalirati korisničko sučelje na sljedećim mjestima:

- Na mjestima koja su izložena izravnom sunčevom svjetlu.
- Na mjestima koja su u blizini izvora topline.
- Na mjestima koja su pod utjecajem vanjskog zraka ili propuha uslijed npr. otvaranja/zatvaranja vrata.
- Na mjestima koja su gdje bi se zaslon mogao lako zamazati.
- Na mjestima gdje NIJE lako pristupiti upravljačkim elementima.
- Na mjestima s temperaturama $<-10^{\circ}\text{C}$ i $>50^{\circ}\text{C}$.
- Na mjestima gdje je relativna vlažnost $>95\%$.
- Na mjestima gdje strojevi stvaraju elektromagnetske valove. Elektromagnetski valovi mogu poremetiti sustav upravljanja i prouzročiti greške u radu opreme.
- Na mjestima gdje može biti izložen vodi ili općenito vlažnim mjestima.

Ako NISTE sigurni kako se uređaj instalira ili kako se njime rukuje, obratite se svom zastupniku.

Po završetku postavljanja:

- Provedite probni rad kako biste provjerili ima li grešaka.
- Objasnite korisniku kako da rukuje s korisničkim sučeljem.
- Tražite od korisnika da spremi priručnik za buduću uporabu.

**INFORMACIJE**

Raspitajte se kod svog dobavljača o premještanju i ponovnom postavljanju korisničkog sučelja.

2 O ovom dokumentu

Ciljana publika

Ovlašteni instalateri + krajnji korisnici

Komplet dokumentacije

Ovaj dokument dio je kompleta dokumentacije. Cijeli komplet obuhvaća:

- **Priručnik za postavljanje i upotrebu:**

- Upute za postavljanje
- Upute za osnovni način rada
- Format: Papir (u kutiji korisničkog sučelja)

- **Vodič provjera za instalatera i korisnika:**

- Proširene informacije za postavljanje i upotrebu
- Format: Digitalne datoteke na <http://www.daikineurope.com/support-and-manuals/product-information/>

- **Izjava o sukladnosti:**

- Ovime, Daikin Europe N.V. izjavljuje da je radio oprema tipa BRC1HHDA sukladna s Direktivom 2014/53/EU. Originalna izjava o sukladnosti dostupna je na stranicama proizvođača BRC1HHDA <https://qr.daikin.eu/?N=BRC1HHDW>, <https://qr.daikin.eu/?N=BRC1HHDS>, i <https://qr.daikin.eu/?N=BRC1HHDK>.
- Format: Digitalna datoteka sa stranica proizvođača



(BRC1HHDW)



(BRC1HHDAS)



(BRC1HHDAA)

Najnovije revizije priložene dokumentacije možete pronaći na regionalnim internetskim stranicama tvrtke Daikin ili zatražiti od trgovca.

Izvorna dokumentacija napisana je na engleskom jeziku. Svi ostali jezici su prijevodi.

Tehničko-inženjerski podaci

- **Podset** najnovijih tehničkih podataka dostupan je na regionalnim Daikin internetskim stranicama (javno dostupno).
- **Potpuni set** najnovijih tehničkih podataka dostupan je na Daikin extranetu (potrebna autentifikacija).

Za korisnika

3 Korisničko sučelje: pregled

3.1 Tipke

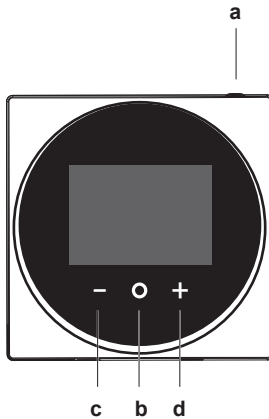

- a UKLJUČENO/ISKLJUČENO
- Kada je postupak hlađenja/grijanja prostora i/ili tople vode za kućanstvo ISKLJUČEN, pritisnite da ga UKLJUČITE.
 - Kada je postupak hlađenja/grijanja prostora i/ili tople vode za kućanstvo UKLJUČEN, pritisnite da ga ISKLJUČITE.
- b CIKLUS/UNESI/AKTIVIRAJ /POTVRDI
- S početnog zaslona, kratko pritisnite da ciklički prođete kroz radne zaslone.
 - S početnog zaslona, dugo pritisnite da uđete u glavni izbornik.
 - U glavnom izborniku, kratko pritisnite da uđete u neki od izbornika.
 - U svakom od izbornika, aktivirajte/potvrdite funkciju, vrijednost ili postavku.
- c AKTIVIRAJ/CIKLUS/PODESI
- Na radnom zaslonu temperature prostorije/tople vode za kućanstvo, aktivirajte zaslon zadane vrijednosti.
 - U glavnom izborniku, ciklički lijevo.
 - U svakom od izbornika/radnih zaslona, podesite funkciju, vrijednost ili postavku (podrazumijevano: smanji).
- d AKTIVIRAJ/CIKLUS/PODESI
- Na radnom zaslonu temperature prostorije/tople vode za kućanstvo, aktivirajte zaslon zadane vrijednosti.
 - U glavnom izborniku, ciklički desno.
 - U svakom od izbornika/radnih zaslona, podesite funkciju, vrijednost ili postavku (podrazumijevano: povećaj).

3.2 Početni zaslon

Početni zaslon prikazuje trenutnu temperaturu prostorije i sve vrste informacija kroz statusne ikone. Nakon razdoblja neaktivnosti korisničko sučelje će se uvijek vratiti na početni zaslon.



INFORMACIJE

Korisničko sučelje je opremljeno funkcijom štednje energije koja uzrokuje da se zaslon nakon nekog vremena neaktivnosti zatamni. Da bi zaslon ponovo bio osvijetljen, pritisnite neku tipku.

3.3 Ikone statusa

Ikona	Opis
	Rad sustava isključen. Ukazuje da je postupak hlađenja/grijanja prostora i/ili tople vode za kućanstvo ISKLJUČEN.
	Bluetooth. ¹ Označava da korisničko sučelje odašilje Bluetooth i da je spremno za ažuriranje softvera.
	Grijanje. Označava da sustav radi u postupku grijanja.
	Hlađenje. Označava da sustav radi u postupku hlađenja.
	Powerful način rada. Pokazuje da je aktivan Powerful način rada.
	Slučaj nužde. Pokazuje da je aktivan način rada u slučaju nužde.
	Upozorenje. Pokazuje da je došlo do greške.

INFORMACIJE

Kada korisničko sučelje signalizira **Slučaj nužde** ili **Upozorenje**, pogledajte na glavnom korisničkom sučelju što nije u redu.

INFORMACIJE

Za više informacija o Bluetooth signalu i ažuriranju softvera, pogledajte referentni vodič za instalatera i korisnika.

4 Rad

4.1 Osnovna upotreba

4.1.1 Radni zasloni

S početnog zaslona, pritisnite (kratko) da ciklički prođete kroz radne zaslone.

⁽¹⁾ Riječ i logotip Bluetooth® su zaštićene trgovačke oznake u vlasništvu Bluetooth SIG, Inc. i za upotrebu tih oznaka Daikin Europe N.V. ima licencu. Ostale trgovačke oznake i nazivi su od pripadajućih vlasnika.

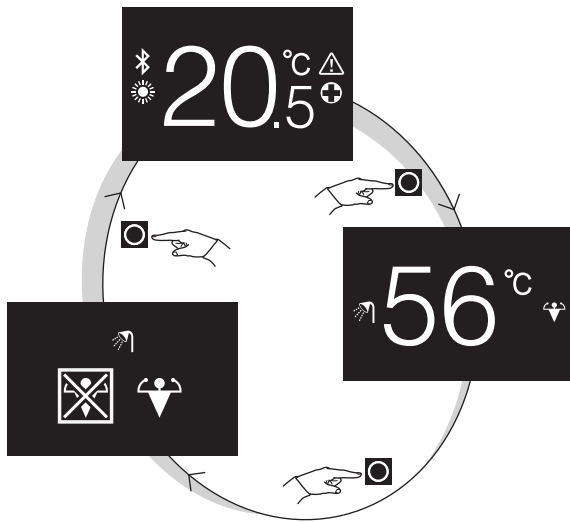

Radni zaslon	Opis
	Temperatura prostorije. Pogledajte trenutnu temperaturu prostorije i upravljajte (željenom) temperaturom prostorije.
	Temperatura tople vode za kućanstvo. Pogledajte i upravljajte temperaturom tople vode za kućanstvo (tj. postupkom grijanja spremnika).
	Powerful način rada. Uključite ili isključite Powerful način rada (tj. postupak brzog grijanja spremnika).

4.1.2 Glavni izbornik

S početnog zaslona, pritisnite i držite pritisnuto dok ne uđete u glavni izbornik. Koristite i za cikličko kretanje po izbornicima. Pritisnite ponovo da uđete u jedan od izbornika.

Izbornik	Opis
	Informacija. Pogledajte informaciju o korisničkom sučelju.
	Bluetooth. Neka korisničko sučelje pošalje Bluetooth signal da se izvrši ažuriranje softvera.
	Povratak. Povratak na početni zaslon.
	Postavke. Provedite podešavanje korisničkog sučelja.
	Način rada u prostoru. Postavite način rada u prostoru.

INFORMACIJE

Za više podataka o informacijama na korisničkom sučelju, ažuriranju softvera i postavkama, pogledajte referentni vodič za instalatera i korisnika.

4.2 Kontrola grijanja/hlađenja prostora

4.2.1 Za UKLJUČIVANJE/ISKLJUČIVANJE postupka grijanja/hlađenja prostora

Preduvjet: Korisničko sučelje prikazuje početni zaslon.



1 pritisnite tipku .

Rezultat: Korisničko sučelje će UKLJUČITI ili ISKLJUČITI postupak grijanja/hlađenja prostora, ovisno o prethodnom stanju.

INFORMACIJE

Kao naznaku da je postupak ISKLJUČEN, korisničko sučelje prikazuje "OFF" na početnom zaslonu.

OFF

4.2.2 Za promjenu temperature prostorije

1 S početnog zaslona, pritisnite ili da aktivirate zaslon zadane vrijednosti.



2 Koristite i za promjenu zadane vrijednosti.



3 Pritisnite za potvrđivanje zadane vrijednosti.

Rezultat: Korisničko sučelje usvaja promjene i vraća se na početni zaslon.

INFORMACIJE

Kada je postupak ISKLJUČEN, korisničko sučelje ne dopušta promjene zadane vrijednosti.

INFORMACIJE

Ovisno o podešavanjima izvršenim na glavnom korisničkom sučelju, možda neće biti moguće promijeniti zadanu vrijednost. U tom slučaju, uzaludno je pritisnuti ili sa zaslona podešavanja temperature prostorije ili tople vode za kućanstvo.

4 Rad

INFORMACIJE

Način na koji upravljate temperaturom prostorije ovisi o metodi upravljanja temperaturom koja je zadana na glavnom korisničkom sučelju. Ovisno o tome, zaslon zadane vrijednosti može izgledati drugačije od onog prikazanog u ovom priručniku.

Ako se temperatura prostorije regulira upravljanjem zadanom vrijednosti ovisno o vremenu, tada zaslon zadane vrijednosti prikazuje pomaknutu vrijednost, a ne vrijednost temperature.





Za više informacija pogledajte referentni vodič za instalatera i korisnika i dokumentaciju unutarnjih jedinica.

4.2.3 Za promjenu načina rada u prostoru

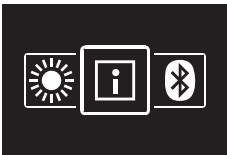
- 1 S početnog zaslona, pritisnite  i držite pritisnuto dok ne uđete u glavni izbornik.



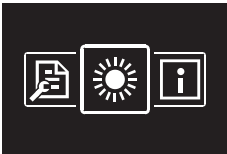

- 2 Koristite  i  za navigaciju do izbornika načina rada u prostoru.



- 3 Pritisnite  da uđete u izbornik.



- 4 Koristite  i  da izaberete način rada u prostoru i pritisnite  da ga aktivirate.

Rezultat: Korisničko sučelje usvaja promjene i vraća se na početni zaslon.

4.3 Kontrola kućne vruće vode

4.3.1 Za UKLJUČIVANJE/ISKLJUČIVANJE postupka tople vode za kućanstvo

- 1 S početnog zaslona, pritisnite  da odete na zaslon postupka tople vode za kućanstvo.



- 2 pritisnite tipku .

Rezultat: Korisničko sučelje će UKLJUČITI ili ISKLJUČITI postupak tople vode za kućanstvo, ovisno o prethodnom stanju.

INFORMACIJE

Kao naznaku da je postupak ISKLJUČEN, korisničko sučelje prikazuje "OFF" na početnom zaslonu.



4.3.2 Za promjenu temperature tople vode za kućanstvo

- 1 S početnog zaslona, pritisnite  da odete na zaslon postupka tople vode za kućanstvo.

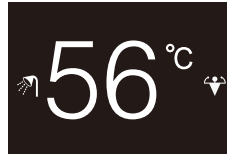

- 2 Pritisnite  ili  za aktiviranje zaslona zadane vrijednosti.



- 3 Koristite  i  za promjenu zadane vrijednosti.

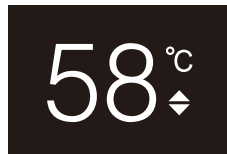



- 4 Pritisnite  za potvrđivanje zadane vrijednosti.

Rezultat: Korisničko sučelje usvaja promjene i vraća se na zaslon postupka tople vode za kućanstvo.



INFORMACIJE

Kada je postupak ISKLJUČEN, korisničko sučelje ne dopušta promjene zadane vrijednosti.



INFORMACIJE

Ovisno o podešavanjima izvršenim na glavnom korisničkom sučelju, možda neće biti moguće promijeniti zadanu vrijednost. U tom slučaju, uzaludno je pritisnati  ili  sa zaslona podešavanja temperature prostorije ili tople vode za kućanstvo.

4.3.3 Upotreba pojačanog načina rada KVV-a

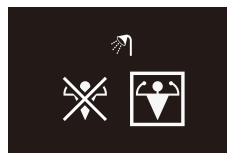
- 1 S početnog zaslona, pritisnite  da odete na zaslon pojačanog Powerful rada.
- 2 Za aktiviranje Powerful rada, koristite  i  da izaberete "aktiviraj".



- 3 Za isključivanje Powerful rada, koristite  i  da izaberete "deaktiviraj".



4 Pritisnite za potvrđivanje vašeg izbora.

Rezultat: Korisničko sučelje usvaja promjene i vraća se na početni zaslon.

i INFORMACIJE

Kao naznaku da je postupak Powerful aktivan, korisničko sučelje prikazuje ikonu Powerful na zaslonu postupka tople vode za kućanstvo.

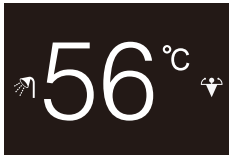

i INFORMACIJE

Za više informacija o pojačanom Powerful radu, pogledajte referentni vodič za instalatera i korisnika.

4.4 Napredna upotreba

O tome kako naći informacije na korisničkom sučelju, izvršiti podešavanje korisničkog sučelja, i izvršiti ažuriranje softvera, pogledajte referentni vodič za instalatera i korisnika.

5 Održavanje i servisiranje

5.1 Pregledni prikaz: Održavanje i servisiranje

Kada korisničko sučelje treba održavanje ili servisiranje, obratite se vašem zastupniku.

6 Uklanjanje problema

6.1 Pregledni prikaz: Otklanjanje smetnji

Kada sustav ima grešku, korisničko sučelje prikazuje na početnom zaslonu. Za popis kodova grešaka, pogledajte dokumentaciju unutarnje jedinice.

Za instalatera

7 O pakiranju

7.1 Za otvaranje paketa korisničkog sučelja

- 1 Otvorite kutiju.
- 2 Odvojite pribor.

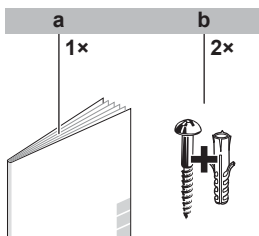

- a Priručnik za postavljanje i upotrebu
b Vijci za drvo + zidni ulošci (Ø4,0×30)

8 Priprema

8.1 Zahtjevi ožičenja

Sve ožičenje mora zadovoljiti slijedeće zahtjeve:

Specifikacije žica	Vrijednost
Tip	Obloženi plastični priključni kabel ili kabel (2 žice)
Presjek	0,75~1,25 mm ²
Najveća dužina	500 m

9 Instalacija

9.1 Postavljanje korisničkog sučelja

Prije nego postavite korisničko sučelje, trebate odrediti putanju polaganja ožičenja i u skladu s njom ukloniti dio poleđine kućišta korisničkog sučelja.

Ožičenje odozgo, straga, s lijeve strane, ili odozdo. Uklonite dio poleđine kućišta daljinskog upravljača prema slici:

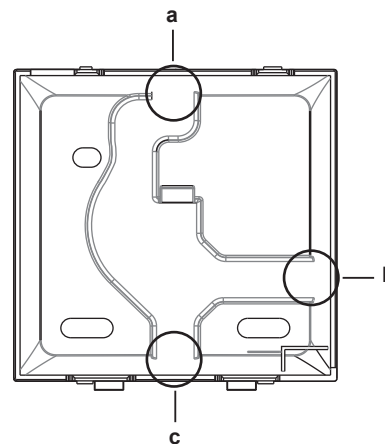

- a Ožičeno odozgo
b Ožičeno s lijeva
c Ožičeno s odozdo

Kada ožičenje polažete sa stražnje strane, ne morate ništa uklanjati.

9.1.1 Za postavljanje korisničkog sučelja

- 1 Izvadite iz vrećice s priborom vijke i uloške.
- 2 Pričvrstite poleđinu kućišta na ravnu površinu.

9 Instalacija

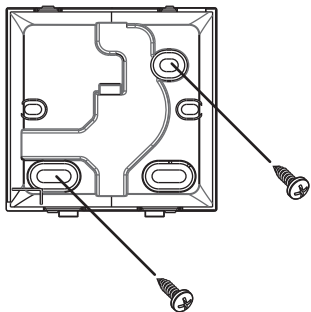

! OBAVIJEST

Pazite da ne deformirate stražnju stranu kućišta prejakim zatezanjem vijaka za postavljanje.

9.2 Spajanje električnog ožičenja

! OBAVIJEST

Žice za spajanje NISU uključene u isporuci.

! OBAVIJEST

Prilikom spajanja, postavite ožičenje dalje od ožičenja napajanja kako biste izbjegli primanje električnih smetnji (vanjske smetnje).

9.2.1 Spajanje električnog ožičenja

Spojite stezaljke korisničkog sučelja P1/P2 sa stezaljkama unutarnje jedinice P1/P2.

Gornja strana

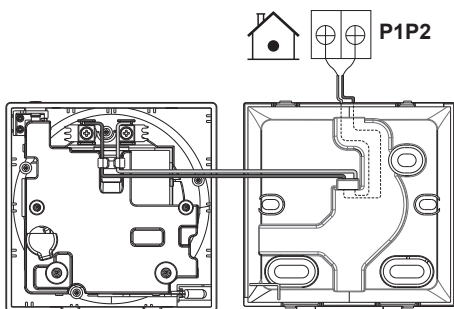

Stražnja strana

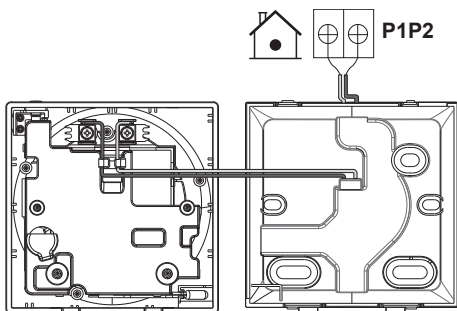

Lijeva strana

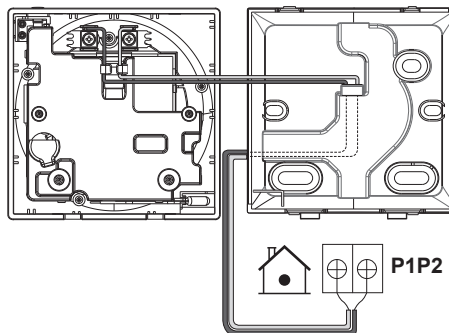

S donje strane

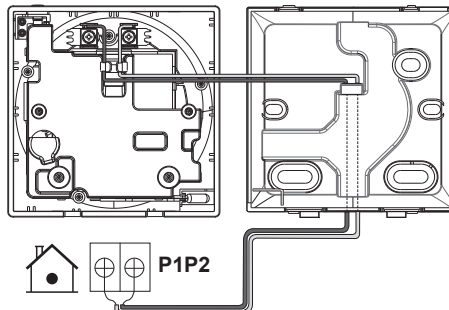

9.3 Zatvaranje korisničkog sučelja

! OPREZ

Nikada ne dodirujte unutarnje dijelove korisničkog sučelja.

! OPREZ

Kada zatvarate korisničko sučelje, pazite da ne priključite ožičenje.

! OBAVIJEST

Da spriječite oštećenje, sa sigurnošću utvrdite da je prednji dio korisničkog sučelja čujno uskočio na stražnji dio kućišta.

9.3.1 Za zatvaranje korisničkog sučelja

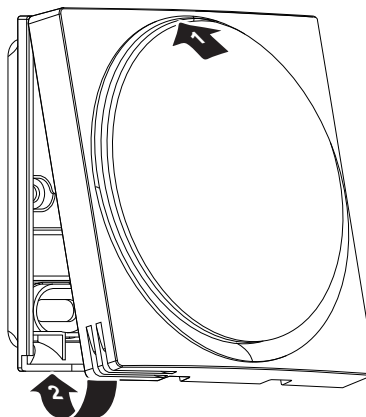

- 1 Prednji dio korisničkog sučelja čujno uskočiti na stražnji dio kućišta.



10 Pokretanje sustava

Korisničko sučelje dobiva električno napajanje od unutarnje jedinice. Ono će se pokrenuti čim bude spojeno. Da biste mogli rukovati korisničkim sučeljem, provjerite ima li unutarnja jedinica napajanje.

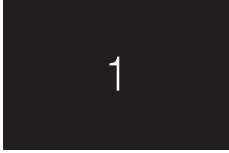
Prije nego korisničko sučelje prikaže početni zaslon, ono će se sinkronizirati sa sustavom i proći kroz sljedeći slijed pokretanja:

Slijed pokretanja	
1	Učitavanje korisničkog sučelja
	
2	Sinkroniziranje korisničkog sučelja s glavnim korisničkim sučeljem
	
3	Korisničko sučelje spremno je za rad
	

11 Održavanje

11.1 Mjere sigurnosti pri održavanju



UPOZORENJE

Prije bilo kojeg održavanja ili popravljanja, putem korisničkog sučelja zaustavite rad sustava i isključite električno napajanje na prekidaču strujnog kruga. **Moguća posljedica:** strujnog udara ili ozljede.



OBAVIJEST

Za čišćenje korisničkog sučelja, NEMOJTE koristiti organska otapala, kao što je razrjeđivač za boje. **Moguća posljedica:** oštećenje, električni udar ili požar.



UPOZORENJE

Nemojte prati korisničko sučelje. **Moguća posljedica:** proboj električne struje, električni udar ili požar.



INFORMACIJE

Ako se pri čišćenju korisničkog sučelja nečistoća s površine ne može lako ukloniti, krpu namočite u neutralnom deterdžentu razrijeđenom vodom, dobro iscijedite krpu i obrišite površinu. Nakon toga obrišite suhom tkaninom.

11.2 Za čišćenje korisničkog sučelja

- Zaslon i ostale površinske dijelove korisničkog sučelja obrišite suhom krpom.





ERC



UA. TR. 028



V005 18

Maximum Voltage: DC 17.6 V
Power Consumption: Max 1.94 VA

Copyright 2018 Daikin

DAIKIN EUROPE N.V.

Zandvoordestraat 300, B-8400 Oostende, Belgium

4P534400-1 2018.06