

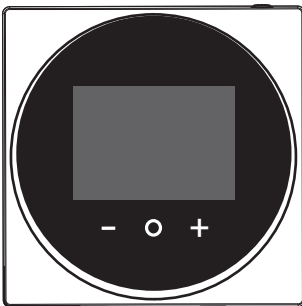

Vodič provjera za instalatera i korisnika

Udobno upravljačko sučelje



BRC1HDDAW
BRC1HDDAS
BRC1HDDAK

Vodič provjera za instalatera i korisnika
Udobno upravljačko sučelje

hrvatski

Sadržaj

1 Opće mjere opreza	2
1.1 Za korisnika	3
1.2 Za instalatera	3
2 O ovom dokumentu	3
Za korisnika	
3 Korisničko sučelje: pregled	4
3.1 Tipke	4
3.2 Početni zaslon	4
3.3 Ikone statusa	4
3.4 Indikator statusa	5
4 Rad	5
4.1 Osnovna upotreba	5
4.1.1 Radni zasloni	5
4.1.2 Glavni izbornik	5
4.2 Kontrola grijanja/hlađenja prostora	6
4.2.1 O kontroli grijanja/hlađenja prostora	6
4.2.2 Za UKLJUČIVANJE/ISKLJUČIVANJE postupka grijanja/hlađenja prostora	6
4.2.3 Za promjenu temperature prostorije	7
4.2.4 Za promjenu načina rada u prostoru	7
4.3 Kontrola kućne vruće vode	7
4.3.1 O kontroli kućne vruće vode	7
4.3.2 Za UKLJUČIVANJE/ISKLJUČIVANJE postupka tople vode za kućanstvo	7
4.3.3 Za promjenu temperature tople vode za kućanstvo	8
4.3.4 Upotreba pojačanog načina rada KVV-a	8
5 Održavanje i servisiranje	8
5.1 Pregledni prikaz: Održavanje i servisiranje	8
6 Uklanjanje problema	8
6.1 Pregledni prikaz: Otklanjanje smetnji	8
Za instalatera	
7 O pakiranju	9
7.1 Za otvaranje paketa korisničkog sučelja	9
8 Priprema	9
8.1 Zahtjevi ožičenja	9
8.1.1 Priprema ožičenja za instalaciju	9
9 Instalacija	9
9.1 Pregled: Postavljanje	9
9.2 Postavljanje korisničkog sučelja	9
9.2.1 O postavljanju korisničkog sučelja	9
9.2.2 Za postavljanje korisničkog sučelja	9
9.3 Spajanje električnog ožičenja	10
9.3.1 Mjere opreza pri spajanju električnog ožičenja	10
9.3.2 Spajanje električnog ožičenja	10
9.4 Zatvaranje korisničkog sučelja	10
9.4.1 Mjere opreza kod zatvaranja korisničkog sučelja	10
9.4.2 Za zatvaranje korisničkog sučelja	10
9.5 Otvaranje korisničkog sučelja	11
9.5.1 Mjere opreza kod otvaranja korisničkog sučelja	11
9.5.2 Otvaranje korisničkog sučelja	11
10 Pokretanje sustava	11
11 Korisničko sučelje: pregled	11
11.1 Tipke	11

11.2 Početni zaslon	11
11.3 Ikone statusa	12
11.4 Indikator statusa	12

12 Rad	12
12.1 Osnovna upotreba	12
12.1.1 Radni zasloni	12
12.1.2 Glavni izbornik	12
12.2 Kontrola grijanja/hlađenja prostora	13
12.2.1 O kontroli grijanja/hlađenja prostora	13
12.2.2 Za UKLJUČIVANJE/ISKLJUČIVANJE postupka grijanja/hlađenja prostora	14
12.2.3 Za promjenu temperature prostorije	14
12.2.4 Za promjenu načina rada u prostoru	14
12.3 Kontrola kućne vruće vode	14
12.3.1 O kontroli kućne vruće vode	14
12.3.2 Za UKLJUČIVANJE/ISKLJUČIVANJE postupka tople vode za kućanstvo	14
12.3.3 Za promjenu temperature tople vode za kućanstvo	15
12.3.4 Upotreba pojačanog načina rada KVV-a	15

13 Konfiguracija	15
13.1 Informacija	15
13.1.1 O izborniku informacija	15
13.1.2 Da bi se vidjeli podaci	15
13.2 Izbornik postavki	16
13.2.1 O izborniku postavki	16
13.2.2 Postavke zaslona	16
13.2.3 Postavke indikatora statusa	16
13.2.4 Noćni način rada	17
13.3 Ažuriranje softvera	17
13.3.1 O ažuriranjima softvera	17
13.3.2 Ažuriranje softvera s aplikacijom	17
13.3.3 Ažuriranje softvera s alatom za ažuriranje	19

14 Održavanje	19
14.1 Mjere sigurnosti pri održavanju	19
14.2 Za čišćenje korisničkog sučelja	19

15 Uklanjanje problema	19
15.1 Kodovi pogrešaka unutarne jedinice	19

1 Opće mjere opreza

Molimo pažljivo pročitajte "opće mjere opreza" prije postavljanja opreme klima uređaja i pazite da oprema bude pravilno postavljena.

Nepridržavanje ovih uputa može dovesti do oštećenja imovine ili ozljeda, koje mogu biti ozbiljne ovisno o okolnostima.

Značenje upozorenja i simbola

Te sigurnosne poruke se koriste za privlačenje vaše pažnje. Značenje pojedine sigurnosne poruke opisano je dolje:



UPOZORENJE

Označuje situaciju koja bi mogla rezultirati smrću ili teškom ozljedom.



OPREZ

Označuje situaciju koja bi mogla rezultirati manjom ili srednje teškom ozljedom.



OPASNOST

Označuje situaciju koja rezultira smrću ili teškom ozljedom.



OPASNOST: RIZIK OD EKSPLOZIJE

Označuje situaciju koja bi mogla rezultirati eksplozijom.



INFORMACIJE

Označuje korisne savjete ili dodatne informacije.

**OBAVIJEST**

Označuje situaciju koja bi mogla rezultirati oštećenjem opreme ili imovine.

1.1 Za korisnika**INFORMACIJE**

Vidi još i priručnik za uporabu isporučen sa vanjskom i unutarnjom jedinicom.

**UPOZORENJE**

NEMOJTE se igrati s jedinicom ili njenim korisničkim sučeljem. Dijete može slučajnim nepažljivim rukovanjem prouzročiti oštećenja tjelesnih funkcija i narušavanje zdravlja.

**UPOZORENJE**

Da spriječite električni udar ili požar:

- NEMOJTE rukovati korisničkim sučeljem mokrim rukama.
- NEMOJTE rastavljati korisničko sučelje i dirati unutarnje dijelove. Obratite se vašem trgovcu.
- NEMOJTE preinačavati ili popravljati korisničko sučelje. Obratite se vašem trgovcu.
- NEMOJTE sami premještati ili ponovo instalirati korisničko sučelje. Obratite se vašem trgovcu.

**UPOZORENJE**

U blizini korisničkog sučelja nemojte koristiti zapaljive tvari (npr. lak za kosu ili insekticid).

**OBAVIJEST**

Za čišćenje korisničkog sučelja, NEMOJTE koristiti organska otapala, kao što je razrjeđivač za boje. **Moguća posljedica:** oštećenje, električni udar ili požar.

1.2 Za instalatera

Mjere opreza opisane u ovom dokumentu obuhvaćaju vrlo važne teme, stoga ih pažljivo slijedite.

**INFORMACIJE**

Ovo korisničko sučelje je opcija i ne može se koristiti samostalno. Ono se može koristiti SAMO u kombinaciji s glavnim korisničkim sučeljem. Također pogledajte priručnike za instaliranje i rukovanje vanjske i unutarnje jedinice.

**OBAVIJEST**

Nepravilno postavljanje ili pričvršćivanje opreme ili dodatnog pribora može izazvati strujni udar, kratki spoj, curenje, požar ili druga oštećenja opreme. Upotrebijavajte samo dodatni pribor, opcionalnu opremu i rezervne dijelove koje je proizvela ili odobrila tvrtka Daikin.

**UPOZORENJE**

Sve vanjsko ožičenje i komponente MORA postaviti ovlašteni električar i MORA biti u skladu sa važećim lokalnim i zakonima i propisima.

**OBAVIJEST**

Korisničko sučelje se MORA postaviti u zatvorenom prostoru.

**OBAVIJEST**

Kada se korisničko sučelje koristi kao termostat, izaberite mjesto postavljanja gdje se može utvrditi prosječna temperatura u prostoriji.

NEMOJTE instalirati korisničko sučelje na sljedećim mjestima:

- Na mjestima koja su izložena izravnom sunčevom svjetlu.
- Na mjestima koja su u blizini izvora topline.
- Na mjestima koja su pod utjecajem vanjskog zraka ili propuha uslijed npr. otvaranja/zatvaranja vrata.
- Na mjestima koja su gdje bi se zaslon mogao lako zamazati.
- Na mjestima gdje NIJE lako pristupiti upravljačkim elementima.
- Na mjestima s temperaturama $<-10^{\circ}\text{C}$ i $>50^{\circ}\text{C}$.
- Na mjestima gdje je relativna vlažnost $>95\%$.
- Na mjestima gdje strojevi stvaraju elektromagnetske valove. Elektromagnetski valovi mogu poremetiti sustav upravljanja i prouzročiti greške u radu opreme.
- Na mjestima gdje može biti izložen vodi ili općenito vlažnim mjestima.

Ako NISTE sigurni kako se uređaj instalira ili kako se njime rukuje, obratite se svom zastupniku.

Po završetku postavljanja:

- Provedite probni rad kako biste provjerili ima li grešaka.
- Objasnite korisniku kako da rukuje s korisničkim sučeljem.
- Tražite od korisnika da spremi priručnik za buduću uporabu.

**INFORMACIJE**

Raspitajte se kod svog dobavljača o premještanju i ponovnom postavljanju korisničkog sučelja.

2 O ovom dokumentu**Ciljana publika**

Ovlašteni instalateri + krajnji korisnici

Komplet dokumentacije

Ovaj dokument dio je kompleta dokumentacije. Cijeli komplet obuhvaća:

- **Priručnik za postavljanje i upotrebu:**
 - Upute za postavljanje
 - Upute za osnovni način rada
 - Format: Papir (u kutiji korisničkog sučelja)
- **Vodič provjera za instalatera i korisnika:**
 - Proširene informacije za postavljanje i upotrebu
 - Format: Digitalne datoteke na <http://www.daikineurope.com/support-and-manuals/product-information/>
- **Izjava o sukladnosti:**
 - Ovime, Daikin Europe N.V. izjavljuje da je radio oprema tipa BRC1HHDA sukladna s Direktivom 2014/53/EU. Originalna izjava o sukladnosti dostupna je na stranicama proizvođa

3 Korisničko sučelje: pregled

BRC1HHD A <https://qr.daikin.eu/?N=BRC1HHDW>, <https://qr.daikin.eu/?N=BRC1HHD S>, i <https://qr.daikin.eu/?N=BRC1HHD K>.

- Format: Digitalna datoteka sa stranica proizvođača



(BRC1HHD A W)



(BRC1HHD A S)



(BRC1HHD A K)

Najnovije revizije priložene dokumentacije možete pronaći na regionalnim internetskim stranicama tvrtke Daikin ili zatražiti od trgovca.

Izvorna dokumentacija napisana je na engleskom jeziku. Svi ostali jezici su prijevodi.

Tehničko-inženjerski podaci

- **Podset** najnovijih tehničkih podataka dostupan je na regionalnim Daikin internetskim stranicama (javno dostupno).
- **Potpuni set** najnovijih tehničkih podataka dostupan je na Daikin extranetu (potrebna autentikacija).

Za korisnika

3 Korisničko sučelje: pregled

3.1 Tipke

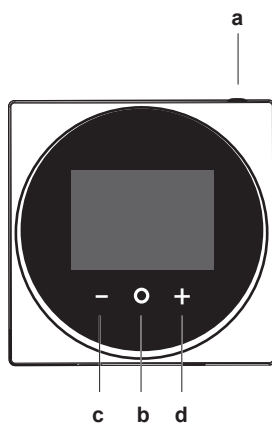

- a **UKLJUČENO/ISKLJUČENO**
 - Kada je postupak hlađenja/grijanja prostora i/ili tople vode za kućanstvo ISKLJUČEN, pritisnite da ga UKLJUČITE.
 - Kada je postupak hlađenja/grijanja prostora i/ili tople vode za kućanstvo UKLJUČEN, pritisnite da ga ISKLJUČITE.
- b **CIKLUS/UNESI/AKTIVIRAJ /POTVRDI**
 - S početnog zaslona, kratko pritisnite da ciklički prođete kroz radne zaslone.
 - S početnog zaslona, dugo pritisnite da uđete u glavni izbornik.
 - U glavnom izborniku, kratko pritisnite da uđete u neki od izbornika.
 - U svakom od izbornika, aktivirajte/potvrdite funkciju, vrijednost ili postavku.
- c **AKTIVIRAJ/CIKLUS/PODESI**
 - Na radnom zaslonu temperature prostorije/tople vode za kućanstvo, aktivirajte zaslon zadane vrijednosti.
 - U glavnom izborniku, ciklički lijevo.
 - U svakom od izbornika/radnih zaslona, podesite funkciju, vrijednost ili postavku (podrazumijevano: smanji).

- d **AKTIVIRAJ/CIKLUS/PODESI**
 - Na radnom zaslonu temperature prostorije/tople vode za kućanstvo, aktivirajte zaslon zadane vrijednosti.
 - U glavnom izborniku, ciklički desno.
 - U svakom od izbornika/radnih zaslona, podesite funkciju, vrijednost ili postavku (podrazumijevano: povećaj).

3.2 Početni zaslon

Početni zaslon prikazuje trenutnu temperaturu prostorije i sve vrste informacija kroz statusne ikone. Nakon razdoblja neaktivnosti korisničko sučelje će se uvijek vratiti na početni zaslon.



INFORMACIJE

Korisničko sučelje je opremljeno funkcijom štednje energije koja uzrokuje da se zaslon nakon nekog vremena neaktivnosti zatamni. Da bi zaslon ponovo bio osvijetljen, pritisnite neku tipku.

3.3 Ikone statusa

Ikona	Opis
	Rad sustava isključen. Ukazuje da je postupak hlađenja/grijanja prostora i/ili tople vode za kućanstvo ISKLJUČEN.
	Bluetooth. ¹ Označava da je Bluetooth uključen i da je korisničko sučelje spremno za ažuriranje softvera.
	Grijanje. Označava da sustav radi u postupku grijanja.
	Hlađenje. Označava da sustav radi u postupku hlađenja.

⁽¹⁾ Riječ i logotip Bluetooth® su zaštićene trgovačke oznake u vlasništvu Bluetooth SIG, Inc. i za upotrebu tih oznaka Daikin Europe N.V. ima licencu. Ostale trgovačke oznake i nazivi su od pripadajućih vlasnika.

Ikona	Opis
	Powerful - snažnji način rada. Pokazuje da je aktivan Powerful način rada.
	Rad u slučaju nužde. Pokazuje da je aktivan način rada u slučaju nužde.
	Neispravnost. Pokazuje da je došlo do kvara.

**INFORMACIJE**

Kada korisničko sučelje signalizira **Slučaj nužde** ili **Neispravnost**, pogledajte na glavnom korisničkom sučelju što nije u redu.

3.4 Indikator stanja

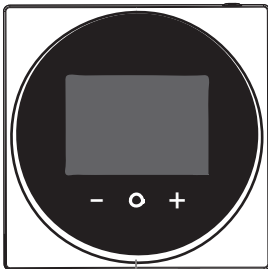

a

a Indikator stanja

Ponašanje indikatora stanja	Stanje
Stalno svijetli plava	Uključen rad <ul style="list-style-type: none"> Jedinica radi (tj. trenutno grije/hladi prostor ili proizvodi toplu vodu za kućanstvo)
ISKLJ.	Isključen rad <ul style="list-style-type: none"> Jedinica je u stanju spremnosti (tj. uključena, ali nije u pogonu) Jedinica je isključena
Trepće crvena	Greška sustava
Stalno svijetli crvena	Neispravnost sustava

**INFORMACIJE**

Ponašanje indikatora stanja je različito kada je uključen noćni način rada. Više podataka potražite pod naslovom "13.2.4 Noćni način rada" na stranici 17.

**INFORMACIJE**

U slučaju grešaka sustava, indikator stanja trepće crveno. Čim pritisnete bilo koju tipku, indikator stanja će se prebaciti u "stalno crveno".

4 Rad

4.1 Osnovna upotreba

4.1.1 Radni zasloni

S početnog zaslona, pritisnite (kratko) da ciklički prođete kroz radne zaslone.

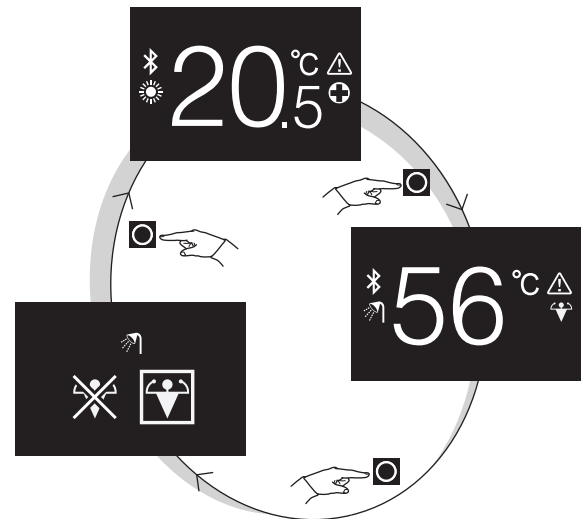

Radni zaslon	Opis
	Temperatura prostorije. Pogledajte trenutnu temperaturu prostorije i upravljajte (željenom) temperaturom prostorije.
	Temperatura tople vode za kućanstvo. Pogledajte trenutnu temperaturu tople vode za kućanstvo i upravljajte (željenom) temperaturom tople vode za kućanstvo (tj. postupkom grijanja spremnika).
	Powerful - snažnji način rada. Uključite ili isključite Powerful način rada (tj. postupak brzog grijanja spremnika).

4.1.2 Glavni izbornik

S početnog zaslona, pritisnite i držite pritisnuto dok ne uđete u glavni izbornik. Koristite i za cikličko kretanje po izbornicima. Pritisnite ponovo da uđete u jedan od izbornika.

Izbornik	Opis
	Informacija. Pogledajte informaciju o korisničkom sučelju.
	Bluetooth. Neka korisničko sučelje pošalje Bluetooth signal da se izvrši ažuriranje softvera.
	Povratak. Povratak na početni zaslon.
	Postavke. Provedite podešavanje korisničkog sučelja.
	Način rada u prostoru. Postavite način rada u prostoru.

4 Rad

4.2 Kontrola grijanja/hlađenja prostora

4.2.1 O kontroli grijanja/hlađenja prostora



Upravljanje grijanjem/hlađenjem prostora obuhvaća:

- Upravljanje **sobnom temperaturom**;
- Postavljanje **načina rada u prostoru**.

Sobna temperatura

Upravljanje sobnom temperaturom vrši se sa početnog zaslona. Početni zaslon prikazuje trenutnu temperaturu prostorije, koju mjeri osjetnik temperature ugrađen u korisničko sučelje. Za upute o tome kako mijenjati sobnu temperaturu, vidi "4.2.3 Za promjenu temperature prostorije" na stranici 7.

Način na koji upravljate temperaturom prostorije ovisi o metodi upravljanja temperaturom koja je zadana na glavnom korisničkom sučelju.

Metoda upravljanja temperaturom putem glavnog korisničkog sučelja	Upravljanje sobnom temperaturom
Upravljanje sobnim termostatom	Promijenite trenutnu temperaturu prostorije povećanjem ili smanjenjem vrijednosti željene temperature prostorije. 
Upravljanje temperaturom izlazne vode (fiksno)	Promijenite temperaturu prostorije povećanjem ili smanjenjem temperature izlazne vode (tj. temperature vode koja se šalje prema uređajima za isijavanje topline). 
Upravljanje temperaturom izlazne vode (ovisno o vremenskim prilikama)	Promijenite temperaturu prostorije spuštanjem ili dizanjem krivulje ovisnosti o vremenskim prilikama, prikazane na korisničkom sučelju vrijednošću pomaka. 

INFORMACIJE

Za više informacija o metodama upravljanja temperaturom, pogledajte dokumentaciju unutarnjih jedinica.

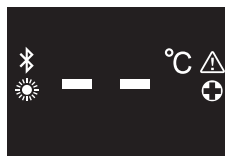

INFORMACIJE

Kada je osjetnik temperature u korisničkom sučelju pokvaren, sustav javlja grešku, i radni zaslon prikazuje "--" umjesto trenutnu temperaturu.





Način rada u prostoru

Načini rada u prostoru se biraju sa izbornika načina rada u prostoru. Sustav može raditi u sljedećim načinima rada u prostoru:

Ikona	Način rada
	Grijanje. Zagrijavati prostor.
	Hlađenje. Hladiti prostor.
	Automatski. Automatsko prebacivanje između grijanja i hlađenja, prema zahtjevu zadane vrijednosti sobne temperature.

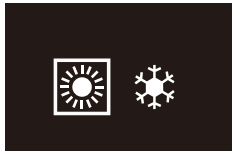
Ovisno o tipu unutarnje jedinice i/ili o postavkama izvršenim na glavnom korisničkom sučelju, moguće je da neki načini rada nisu dostupni.

Ako je:	Tada...
Korisničko sučelje je korišteno u kombinaciji s unutarnjim jedinicama koje su samo za grijanje	Na glavnom izborniku nema izbornika načina rada u prostoru.
Automatski način rada je učinjen nedostupnim na glavnom korisničkom sučelju	Možete izabrati samo načine rada grijanja ili hlađenja. 
Ni jedno od gornjih stanja nije istinito	Možete izabrati sve načine rada. 

4.2.2 Za UKLJUČIVANJE/ISKLJUČIVANJE postupka grijanja/hlađenja prostora

Preduvjet: Korisničko sučelje prikazuje početni zaslon.



1 pritisnite tipku .

Rezultat: Korisničko sučelje će UKLJUČITI ili ISKLJUČITI postupak grijanja/hlađenja prostora, ovisno o prethodnom stanju.

i INFORMACIJE

Kao naznaku da je postupak ISKLJUČEN, korisničko sučelje prikazuje "OFF" na početnom zaslonu.

OFF

4.2.3 Za promjenu temperature prostorije

- 1 S početnog zaslona, pritisnite **+** ili **-** da aktivirate zaslon zadane vrijednosti.



- 2 Koristite **+** i **-** za promjenu zadane vrijednosti.



- 3 Pritisnite **OK** za potvrđivanje zadane vrijednosti.

Rezultat: Korisničko sučelje usvaja promjene i vraća se na početni zaslon.

i INFORMACIJE

Kada je postupak ISKLJUČEN, korisničko sučelje ne dopušta promjene zadane vrijednosti.

i INFORMACIJE

Ovisno o podešavanjima izvršenim na glavnom korisničkom sučelju, možda neće biti moguće promijeniti zadanu vrijednost. U tom slučaju, uzaludno je pritisnuti **+** ili **-** sa zaslona podešavanja temperature prostorije ili tople vode za kućanstvo.

i INFORMACIJE

Način na koji upravljate temperaturom prostorije ovisi o metodi upravljanja temperaturom koja je zadana na glavnom korisničkom sučelju. Više podataka potražite pod naslovom "4.2.1 O kontroli grijanja/hlađenja prostora" na stranici 6.

4.2.4 Za promjenu načina rada u prostoru

- 1 S početnog zaslona, pritisnite **OK** i držite pritisnuto dok ne uđete u glavni izbornik.

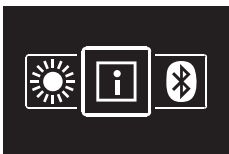

- 2 Koristite **-** i **+** za navigaciju do izbornika načina rada u prostoru.

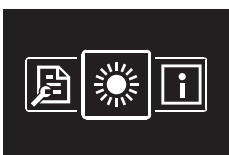

- 3 Pritisnite **OK** da uđete u izbornik.



- 4 Koristite **-** i **+** da izaberete način rada u prostoru i pritisnite **OK** da ga aktivirate.

Rezultat: Korisničko sučelje usvaja promjene i vraća se na početni zaslon.

4.3 Kontrola kućne vruće vode**4.3.1 O kontroli kućne vruće vode**

Upravljanje toplom vodom za kućanstvo obuhvaća:

- Upravljanje **toplom vodom za kućanstvo**;
- Uključivanje ili isključivanje **Powerful načina rada**.

Temperatura tople vode za kućanstvo

Unutarnja jedinica stvara toplu vodu u spremniku tople vode za kućanstvo. Temperatura tople vode za kućanstvo se može povisiti ili sniziti.

i INFORMACIJE

Kada je osjetnik temperature u spremniku tople vode za kućanstvo pokvaren, sustav javlja grešku, i radni zaslon prikazuje "--" umjesto trenutnu temperaturu vode.

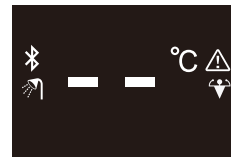
**Pojačani POWERFUL način rada**

Powerful način rada omogućava da se topla voda za kućanstvo grije pomoćnim grijačem ili dopunskim grijačem, ovisno o unutarnjoj jedinici. Ovaj način rada koristite kada je potrošnja tople vode veća od uobičajene.

4.3.2 Za UKLJUČIVANJE/ISKLJUČIVANJE postupka tople vode za kućanstvo

- 1 S početnog zaslona, pritisnite **OK** da odete na zaslon postupka tople vode za kućanstvo.

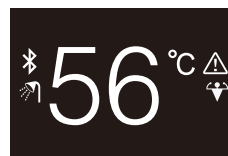

- 2 pritisnite tipku **ON/OFF**.

Rezultat: Korisničko sučelje će UKLJUČITI ili ISKLJUČITI postupak tople vode za kućanstvo, ovisno o prethodnom stanju.

i INFORMACIJE

Kao naznaku da je postupak ISKLJUČEN, korisničko sučelje prikazuje "OFF" na početnom zaslonu.

OFF

5 Održavanje i servisiranje

4.3.3 Za promjenu temperature tople vode za kućanstvo

- 1 S početnog zaslona, pritisnite  da odete na zaslon postupka tople vode za kućanstvo.



- 2 Pritisnite  ili  za aktiviranje zaslona zadane vrijednosti.

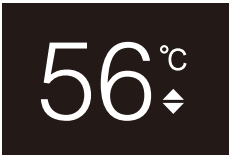

- 3 Koristite  i  za promjenu zadane vrijednosti.



- 4 Pritisnite  za potvrđivanje zadane vrijednosti.

Rezultat: Korisničko sučelje usvaja promjene i vraća se na zaslon postupka tople vode za kućanstvo.





INFORMACIJE

Kada je postupak ISKLJUČEN, korisničko sučelje ne dopušta promjene zadane vrijednosti.





INFORMACIJE

Ovisno o podešavanjima izvršenim na glavnom korisničkom sučelju, možda neće biti moguće promijeniti zadanu vrijednost. U tom slučaju, uzaludno je pritisnuti  ili  sa zaslona podešavanja temperature prostorije ili tople vode za kućanstvo.

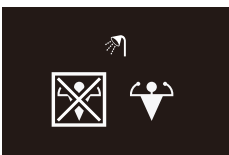

4.3.4 Upotreba pojačanog načina rada KVV-a

- 1 S početnog zaslona, pritisnite  da odete na zaslon pojačanog Powerful rada.



- 2 Za aktiviranje Powerful rada, koristite  i  da izaberete "aktiviraj".



- 3 Za isključivanje Powerful rada, koristite  i  da izaberete "deaktiviraj".



- 4 Pritisnite  za potvrđivanje vašeg izbora.

Rezultat: Korisničko sučelje usvaja promjene i vraća se na početni zaslon.



INFORMACIJE

Kao naznaku da je postupak Powerful aktivan, korisničko sučelje prikazuje ikonu Powerful na zaslonu postupka tople vode za kućanstvo.



INFORMACIJE

Za više informacija o pojačanom Powerful načinu rada, pogledajte referentni vodič za instalatera i referentni vodič za korisnika jedinice.

5 Održavanje i servisiranje

5.1 Pregledni prikaz: Održavanje i servisiranje

Kada korisničko sučelje treba održavanje ili servisiranje, obratite se vašem zastupniku.

6 Uklanjanje problema

6.1 Pregledni prikaz: Otklanjanje smetnji

Kada sustav ima grešku, korisničko sučelje prikazuje  na početnom zaslonu. Istodobno, glavno korisničko sučelje prikazuje kôd greške. Provjerite glavno korisničko sučelje da vidite kôd greške. Za popis kodova grešaka i što oni znače, pogledajte dokumentaciju unutarnje jedinice. Za otklanjanje greške, obratite se vašem dobavljaču.

Za instalatera

7 O pakiranju

7.1 Za otvaranje paketa korisničkog sučelja

- 1 Otvorite kutiju.
- 2 Odvojite pribor.

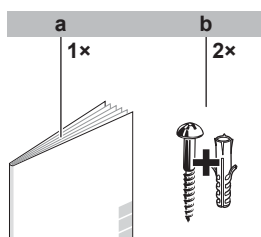

- a Priručnik za postavljanje i upotrebu
b Vijci za drvo + zidni ulošci (Ø4,0×30)

8 Priprema

8.1 Zahtjevi ožičenja

Sve ožičenje mora zadovoljiti sljedeće zahtjeve:

Specifikacije žica	Vrijednost
Tip	Obloženi plastični priključni kabel ili kabel (2 žice)
Presjek	0,75~1,25 mm ²
Najveća dužina	500 m

8.1.1 Priprema ožičenja za instalaciju

- 1 Ogulite zaštitnu oblogu na dijelu kabela koji treba proći kroz unutrašnjost poleđine kućišta (L), prema slici i tablici.
- 2 Držite razliku od 10 mm između duljina 2 žica.

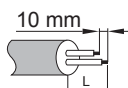

Izlaz ožičenja	L
Vrh	±150 mm
Lijevo	±120 mm
Donji dio	±100 mm
Straga	Nema zahtjeva

9 Instalacija

9.1 Pregled: Postavljanje

Instalacija korisničkog sučelja tipično se sastoji od sljedećih faza:

- 1 Određivanje kako želite položiti električno ožičenje i sukladno tome otkidanje komada poleđine kućišta za uvođenje žice.
- 2 Pričvršćivanje poleđine kućišta na zid.
- 3 Spajanje električnog ožičenja.
- 4 Zatvaranje korisničkog sučelja.

9.2 Postavljanje korisničkog sučelja

9.2.1 O postavljanju korisničkog sučelja

Prije nego postavite korisničko sučelje, trebate odrediti putanju polaganja ožičenja i u skladu s njom ukloniti dio poleđine kućišta korisničkog sučelja.

Ožičenje odozgo, straga, s lijeve strane, ili odozdo. Uklonite dio poleđine kućišta daljinskog upravljača prema slici:

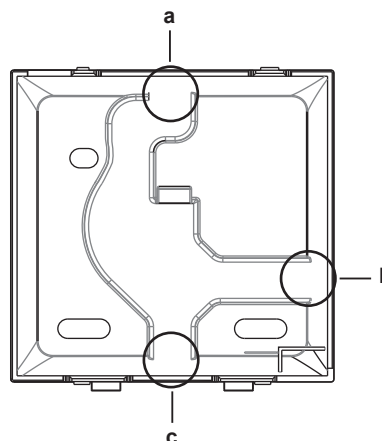

- a Ožičeno odozgo
b Ožičeno s lijeva
c Ožičeno s odozdo

Kada ožičenje polažete sa stražnje strane, ne morate ništa uklanjati.



INFORMACIJE

Kada uvodite ožičenje odozgor ili straga, umetnite ožičenje kroz izbojnu rupu prije učvršćenja poleđine kućišta na zid.

9.2.2 Za postavljanje korisničkog sučelja

- 1 Izvadite iz vrećice s priborom vijke i uloške.
- 2 Pričvrstite poleđinu kućišta na ravnu površinu.

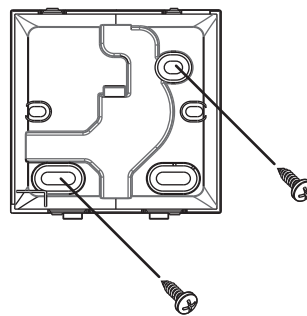

OBAVIJEST

Pazite da ne deformirate stražnju stranu kućišta prejakim zatezanjem vijaka za postavljanje.

9 Instalacija

9.3 Spajanje električnog ožičenja

9.3.1 Mjere opreza pri spajanju električnog ožičenja

INFORMACIJE

Također pročitajte mjere opreza i zahtjeve u slijedećim poglavljima:

- Opće mjere opreza
- Priprema

UPOZORENJE

Sve vanjsko ožičenje i komponente MORA postaviti ovlašteni električar i MORA biti u skladu sa važećim lokalnim i zakonima i propisima.

OPREZ

Kada spajate korisničko sučelje na unutarnju jedinicu, sa sigurnošću utvrdite da razvodna kutija unutarnje jedinice i prijenosno ožičenje nisu spojeni.

OBAVIJEST

Žice za spajanje NISU uključene u isporuci.

OBAVIJEST

Prilikom spajanja, postavite ožičenje dalje od ožičenja napajanja kako biste izbjegli primanje električnih smetnji (vanjske smetnje).

INFORMACIJE

P1 i P2 nemaju polaritet.

9.3.2 Spajanje električnog ožičenja

Spojite stezaljke korisničkog sučelja P1/P2 sa stezaljkama unutarnje jedinice P1/P2.

Gornja strana

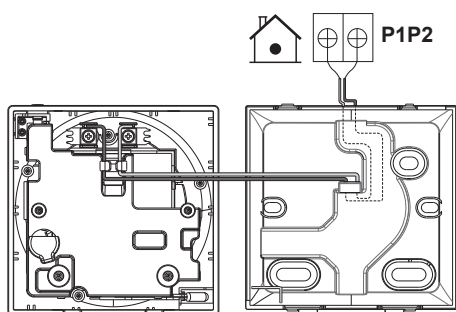

Stražnja strana

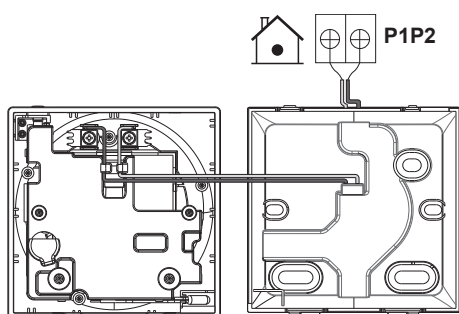

Lijeva strana

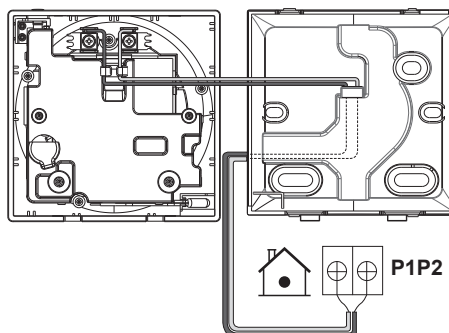

S donje strane

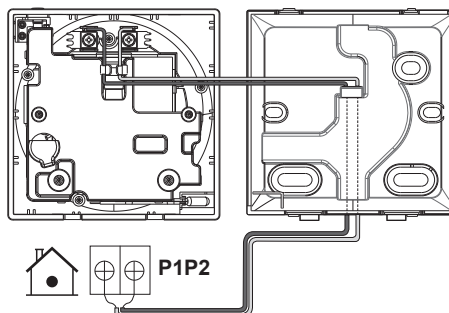

9.4 Zatvaranje korisničkog sučelja

9.4.1 Mjere opreza kod zatvaranja korisničkog sučelja



OPREZ

Nikada ne dodirujte unutarnje dijelove korisničkog sučelja.



OPREZ

Kada zatvarate korisničko sučelje, pazite da ne priključite ožičenje.



OBAVIJEST

Da spriječite oštećenje, sa sigurnošću utvrdite da je prednji dio korisničkog sučelja čujno uskočio na stražnji dio kućišta.

9.4.2 Za zatvaranje korisničkog sučelja

- 1 Prednji dio korisničkog sučelja čujno uskočiti na stražnji dio kućišta.

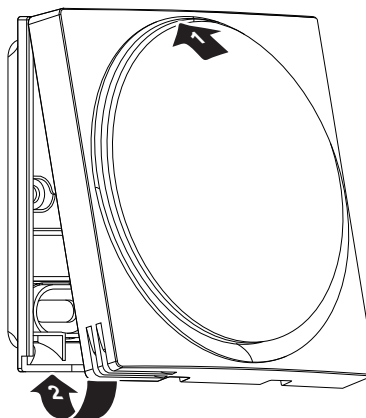

- 2 Kada na mjestu postavljanja nema prašine, skinite zaštitnu oblogu.

9.5 Otvaranje korisničkog sučelja

9.5.1 Mjere opreza kod otvaranja korisničkog sučelja

! OBAVIJEST

Tiskana pločica korisničkog sučelja učvršćena je za prednji dio kućišta. Kod otvaranja korisničkog sučelja, pazite da ne oštetite tiskanu pločicu.

! OBAVIJEST

Kada se prednji dio i poleđina kućišta razdvoje, pazite da tiskana pločica ne dođe u dodir s vlagom ili prašinom.

9.5.2 Otvaranje korisničkog sučelja

- 1 Umetnite ravni odvijač u jedan od mehanizama za zatvaranje na dnu i polako ga okrenite.

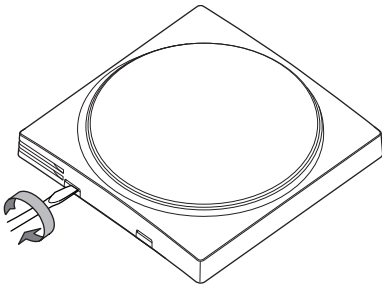

10 Pokretanje sustava

Korisničko sučelje dobiva električno napajanje od unutarnje jedinice. Ono će se pokrenuti čim bude spojeno. Da biste mogli rukovati korisničkim sučeljem, provjerite ima li unutarnja jedinica napajanje.

Prije nego korisničko sučelje bude spremno za rad, ono će se sinkronizirati s glavnim korisničkim sučeljem i proći kroz sljedeći slijed pokretanja:

Slijed pokretanja	
1	Učitavanje korisničkog sučelja
2	Sinkroniziranje korisničkog sučelja s glavnim korisničkim sučeljem
3	Korisničko sučelje spremno je za rad

11 Korisničko sučelje: pregled

11.1 Tipke

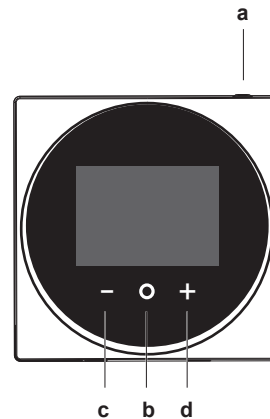

- UKLJUČENO/ISKLJUČENO
 - Kada je postupak hlađenja/grijanja prostora i/ili tople vode za kućanstvo ISKLJUČEN, pritisnite da ga UKLJUČITE.
 - Kada je postupak hlađenja/grijanja prostora i/ili tople vode za kućanstvo UKLJUČEN, pritisnite da ga ISKLJUČITE.
- CIKLUS/UNESI/AKTIVIRAJ /POTVRDI
 - S početnog zaslona, kratko pritisnite da ciklički prođete kroz radne zaslone.
 - S početnog zaslona, dugo pritisnite da uđete u glavni izbornik.
 - U glavnom izborniku, kratko pritisnite da uđete u neki od izbornika.
 - U svakom od izbornika, aktivirajte/potvrdite funkciju, vrijednost ili postavku.
- AKTIVIRAJ/CIKLUS/PODESI
 - Na radnom zaslonu temperature prostorije/tople vode za kućanstvo, aktivirajte zaslon zadane vrijednosti.
 - U glavnom izborniku, ciklički lijevo.
 - U svakom od izbornika/radnih zaslona, podesite funkciju, vrijednost ili postavku (podrazumijevano: smanji).
- AKTIVIRAJ/CIKLUS/PODESI
 - Na radnom zaslonu temperature prostorije/tople vode za kućanstvo, aktivirajte zaslon zadane vrijednosti.
 - U glavnom izborniku, ciklički desno.
 - U svakom od izbornika/radnih zaslona, podesite funkciju, vrijednost ili postavku (podrazumijevano: povećaj).

11.2 Početni zaslon

Početni zaslon prikazuje trenutnu temperaturu prostorije i sve vrste informacija kroz statusne ikone. Nakon razdoblja neaktivnosti korisničko sučelje će se uvijek vratiti na početni zaslon.



INFORMACIJE

Korisničko sučelje je opremljeno funkcijom štednje energije koja uzrokuje da se zaslon nakon nekog vremena neaktivnosti zatamni. Da bi zaslon ponovo bio osvijetljen, pritisnite neku tipku.

11.3 Ikone statusa

Ikona	Opis
	Rad sustava isključen. Ukazuje da je postupak hlađenja/grijanja prostora i/ili tople vode za kućanstvo ISKLJUČEN.
	Bluetooth. ² Označava da je Bluetooth uključen i da je korisničko sučelje spremno za ažuriranje softvera.
	Grijanje. Označava da sustav radi u postupku grijanja.
	Hlađenje. Označava da sustav radi u postupku hlađenja.
	Powerful - snažniji način rada. Pokazuje da je aktivan Powerful način rada.
	Rad u slučaju nužde. Pokazuje da je aktivan način rada u slučaju nužde.
	Neispravnost. Pokazuje da je došlo do kvara.

i INFORMACIJE

Kada korisničko sučelje signalizira **Slučaj nužde** ili **Neispravnost**, pogledajte na glavnom korisničkom sučelju što nije u redu.

11.4 Indikator statusa

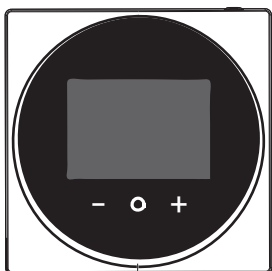

a

a Indikator stanja

Ponašanje indikatora statusa	Stanje
Stalno svijetli plava	Uključen rad <ul style="list-style-type: none"> Jedinica radi (tj. trenutno grije/hladi prostor ili proizvodi toplu vodu za kućanstvo)
ISKLJ.	Isključen rad <ul style="list-style-type: none"> Jedinica je u stanju spremnosti (tj. uključena, ali nije u pogonu) Jedinica je isključena
Trepće crvena	Greška sustava
Stalno svijetli crvena	Neispravnost sustava

i INFORMACIJE

Ponašanje indikatora stanja je različito kada je uključen noćni način rada. Više podataka potražite pod naslovom **"13.2.4 Noćni način rada"** na stranici 17.

i INFORMACIJE

U slučaju grešaka sustava, indikator stanja trepće crveno. Čim pritisnete bilo koju tipku, indikator stanja će se prebaciti u "stalno crveno".

12 Rad

12.1 Osnovna upotreba

12.1.1 Radni zasloni

S početnog zaslona, pritisnite (kratko) da ciklički prođete kroz radne zaslone.

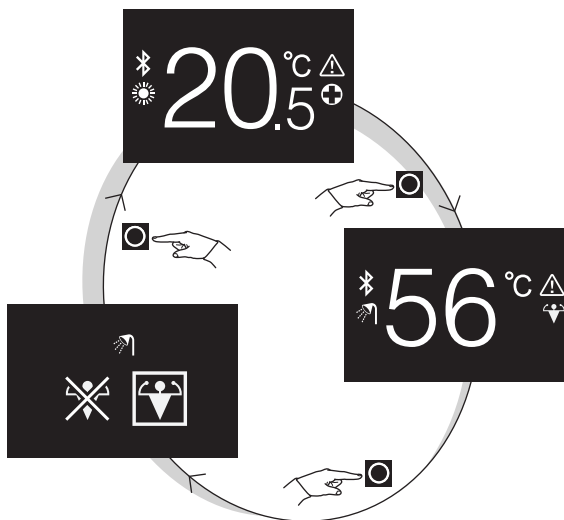





Radni zaslon	Opis
	Temperatura prostorije. Pogledajte trenutnu temperaturu prostorije i upravljajte (željenom) temperaturom prostorije.
	Temperatura tople vode za kućanstvo. Pogledajte trenutnu temperaturu tople vode za kućanstvo i upravljajte (željenom) temperaturom tople vode za kućanstvo (tj. postupkom grijanja spremnika).
	Powerful - snažniji način rada. Uključite ili isključite Powerful način rada (tj. postupak brzog grijanja spremnika).

12.1.2 Glavni izbornik

S početnog zaslona, pritisnite i držite pritisnuto dok ne uđete u glavni izbornik. Koristite i za cikličko kretanje po izbornicima. Pritisnite ponovo da uđete u jedan od izbornika.

⁽²⁾ Riječ i logotip Bluetooth® su zaštićene trgovačke oznake u vlasništvu Bluetooth SIG, Inc. i za upotrebu tih oznaka Daikin Europe N.V. ima licencu. Ostale trgovačke oznake i nazivi su od pripadajućih vlasnika.

Izbornik	Opis
	Informacija. Pogledajte informaciju o korisničkom sučelju.
	Bluetooth. Neka korisničko sučelje pošalje Bluetooth signal da se izvrši ažuriranje softvera.
	Povratak. Povratak na početni zaslona.
	Postavke. Provedite podešavanje korisničkog sučelja.
	Način rada u prostoru. Postavite način rada u prostoru.

12.2 Kontrola grijanja/hlađenja prostora

12.2.1 O kontroli grijanja/hlađenja prostora

Upravljanje grijanjem/hlađenjem prostora obuhvaća:

- Upravljanje **sobnom temperaturom**;
- Postavljanje **načina rada u prostoru**.

Sobna temperatura

Upravljanje sobnom temperaturom vrši se sa početnog zaslona. Početni zaslona prikazuje trenutnu temperaturu prostorije, koju mjeri osjetnik temperature ugrađen u korisničko sučelje. Za upute o tome kako mijenjati sobnu temperaturu, vidi "[12.2.3 Za promjenu temperature prostorije](#)" na stranici 14.

Način na koji upravljate temperaturom prostorije ovisi o metodi upravljanja temperaturom koja je zadana na glavnom korisničkom sučelju.

Metoda upravljanja temperaturom putem glavnog korisničkog sučelja	Upravljanje sobnom temperaturom
Upravljanje sobnim termostatom	Promijenite trenutnu temperaturu prostorije povećanjem ili smanjenjem vrijednosti željene temperature prostorije. 
Upravljanje temperaturom izlazne vode (fiksno)	Promijenite temperaturu prostorije povećanjem ili smanjenjem temperature izlazne vode (tj. temperature vode koja se šalje prema uređajima za isijavanje topline). 

Metoda upravljanja temperaturom putem glavnog korisničkog sučelja	Upravljanje sobnom temperaturom
Upravljanje temperaturom izlazne vode (ovisno o vremenskim prilikama)	Promijenite temperaturu prostorije spuštanjem ili dizanjem krivulje ovisnosti o vremenskim prilikama, prikazane na korisničkom sučelju vrijednošću pomaka. 



INFORMACIJE

Za više informacija o metodama upravljanja temperaturom, pogledajte dokumentaciju unutarnjih jedinica.





INFORMACIJE

Kada je osjetnik temperature u korisničkom sučelju pokvaren, sustav javlja grešku, i radni zaslona prikazuje "--" umjesto trenutnu temperaturu.





Način rada u prostoru

Načini rada u prostoru se biraju sa izbornika načina rada u prostoru. Sustav može raditi u sljedećim načinima rada u prostoru:

Ikona	Način rada
	Grijanje. Zagrijavati prostor.
	Hlađenje. Hladiti prostor.
	Automatski. Automatsko prebacivanje između grijanja i hlađenja, prema zahtjevu zadane vrijednosti sobne temperature.

Ovisno o tipu unutarnje jedinice i/ili o postavkama izvršenim na glavnom korisničkom sučelju, moguće je da neki načini rada nisu dostupni.

Ako je:	Tada...
Korisničko sučelje je korišteno u kombinaciji s unutarnjim jedinicama koje su samo za grijanje	Na glavnom izborniku nema izbornika načina rada u prostoru.
Automatski način rada je učinjen nedostupnim na glavnom korisničkom sučelju	Možete izabrati samo načine rada grijanja ili hlađenja. 
Ni jedno od gornjih stanja nije istinito	Možete izabrati sve načine rada. 

12.2.2 Za UKLJUČIVANJE/ISKLJUČIVANJE postupka grijanja/hlađenja prostora

Preduvjet: Korisničko sučelje prikazuje početni zaslon.



- 1 pritisnite tipku .

Rezultat: Korisničko sučelje će UKLJUČITI ili ISKLJUČITI postupak grijanja/hlađenja prostora, ovisno o prethodnom stanju.

INFORMACIJE

Kao naznaku da je postupak ISKLJUČEN, korisničko sučelje prikazuje "OFF" na početnom zaslonu.

OFF

12.2.3 Za promjenu temperature prostorije

- 1 S početnog zaslona, pritisnite  ili  da aktivirate zaslon zadane vrijednosti.



- 2 Koristite  i  za promjenu zadane vrijednosti.





- 3 Pritisnite  za potvrđivanje zadane vrijednosti.

Rezultat: Korisničko sučelje usvaja promjene i vraća se na početni zaslon.

INFORMACIJE

Kada je postupak ISKLJUČEN, korisničko sučelje ne dopušta promjene zadane vrijednosti.

INFORMACIJE

Ovisno o podešavanjima izvršenim na glavnom korisničkom sučelju, možda neće biti moguće promijeniti zadanu vrijednost. U tom slučaju, uzaludno je pritisnuti  ili  sa zaslona podešavanja temperature prostorije ili tople vode za kućanstvo.



INFORMACIJE

Način na koji upravljate temperaturom prostorije ovisi o metodi upravljanja temperaturom koja je zadana na glavnom korisničkom sučelju. Više podataka potražite pod naslovom "[12.2.1 O kontroli grijanja/hlađenja prostora](#)" na stranici 13.

12.2.4 Za promjenu načina rada u prostoru

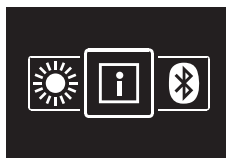
- 1 S početnog zaslona, pritisnite  i držite pritisnuto dok ne uđete u glavni izbornik.



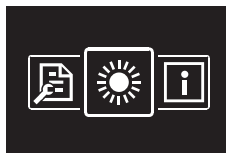

- 2 Koristite  i  za navigaciju do izbornika načina rada u prostoru.



- 3 Pritisnite  da uđete u izbornik.



- 4 Koristite  i  da izaberete način rada u prostoru i pritisnite  da ga aktivirate.

Rezultat: Korisničko sučelje usvaja promjene i vraća se na početni zaslon.

12.3 Kontrola kućne vruće vode

12.3.1 O kontroli kućne vruće vode

Upravljanje toplom vodom za kućanstvo obuhvaća:

- Upravljanje **toplom vodom za kućanstvo**;
- Uključivanje ili isključivanje **Powerful načina rada**.

Temperatura tople vode za kućanstvo

Unutarnja jedinica stvara toplu vodu u spremniku tople vode za kućanstvo. Temperatura tople vode za kućanstvo se može povisiti ili sniziti.

INFORMACIJE

Kada je osjetnik temperature u spremniku tople vode za kućanstvo pokvaren, sustav javlja grešku, i radni zaslon prikazuje "--" umjesto trenutnu temperaturu vode.



Pojačani POWERFUL način rada

Powerful način rada omogućava da se topla voda za kućanstvo grije pomoćnim grijačem ili dopunskim grijačem, ovisno o unutarnjoj jedinici. Ovaj način rada koristite kada je potrošnja tople vode veća od uobičajene.

12.3.2 Za UKLJUČIVANJE/ISKLJUČIVANJE postupka tople vode za kućanstvo

- 1 S početnog zaslona, pritisnite  da odete na zaslon postupka tople vode za kućanstvo.



- 2 pritisnite tipku .

Rezultat: Korisničko sučelje će UKLJUČITI ili ISKLJUČITI postupak tople vode za kućanstvo, ovisno o prethodnom stanju.



INFORMACIJE

Kao naznaku da je postupak ISKLJUČEN, korisničko sučelje prikazuje "OFF" na početnom zaslonu.

OFF

12.3.3 Za promjenu temperature tople vode za kućanstvo

- 1 S početnog zaslona, pritisnite  da odete na zaslon postupka tople vode za kućanstvo.

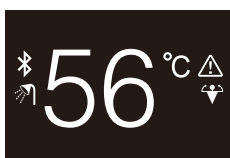

- 2 Pritisnite  ili  za aktiviranje zaslona zadane vrijednosti.

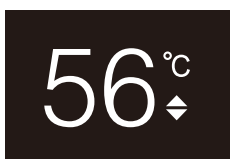

- 3 Koristite  i  za promjenu zadane vrijednosti.

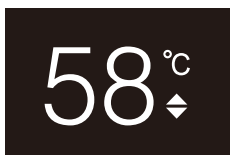

- 4 Pritisnite  za potvrđivanje zadane vrijednosti.

Rezultat: Korisničko sučelje usvaja promjene i vraća se na zaslon postupka tople vode za kućanstvo.





INFORMACIJE

Kada je postupak ISKLJUČEN, korisničko sučelje ne dopušta promjene zadane vrijednosti.





INFORMACIJE

Ovisno o podešavanjima izvršenim na glavnom korisničkom sučelju, možda neće biti moguće promijeniti zadanu vrijednost. U tom slučaju, uzaludno je pritisnuti  ili  sa zaslona podešavanja temperature prostorije ili tople vode za kućanstvo.

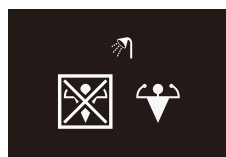

12.3.4 Upotreba pojačanog načina rada KVV-a

- 1 S početnog zaslona, pritisnite  da odete na zaslon pojačanog Powerful rada.

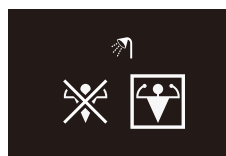

- 2 Za aktiviranje Powerful rada, koristite  i  da izaberete "aktiviraj".



- 3 Za isključivanje Powerful rada, koristite  i  da izaberete "deaktiviraj".

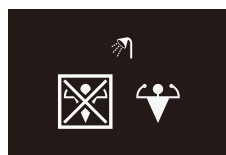

- 4 Pritisnite  za potvrđivanje vašeg izbora.

Rezultat: Korisničko sučelje usvaja promjene i vraća se na početni zaslon.



INFORMACIJE

Kao naznaku da je postupak Powerful aktivan, korisničko sučelje prikazuje ikonu Powerful na zaslonu postupka tople vode za kućanstvo.

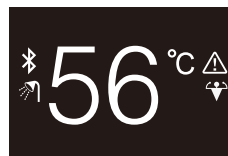

INFORMACIJE

Za više informacija o pojačanom Powerful načinu rada, pogledajte referentni vodič za instalatera i referentni vodič za korisnika jedinice.

13 Konfiguracija

13.1 Informacija

13.1.1 O izborniku informacija

U izborniku informacija, možete vidjeti sljedeće informacije:

Informacija	Opis
SW1	ID softvera korisničkog sučelja
Ver	Inačica softvera korisničkog sučelja
SW2	ID softvera komunikacijskog modula (Bluetooth)
-----	MAC adresa komunikacijskog modula (Bluetooth)

13.1.2 Da bi se vidjeli podaci

- 1 S početnog zaslona, pritisnite  i držite pritisnuto dok ne uđete u glavni izbornik.

13 Konfiguracija

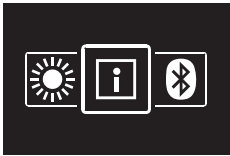

- 2 Pritisnite da uđete u izbornik informacija.

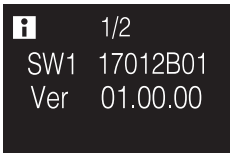

- 3 Pritisnite za prelazak na drugu stranicu.

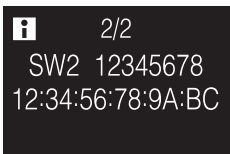

13.2 Izbornik postavki

13.2.1 O izborniku postavki

U izborniku postavki, možete učiniti sljedeća podešavanja:

Kategorija	Ikona	Postavke
Zaslون		Podesite svjetlinu
		Podesite kontrast
Indikator statusa		Podesite intenzitet
Noćni način rada		Aktiviran ili isključen

Za ulazak u izbornik postavki

- 1 S početnog zaslona, pritisnite i držite pritisnuto dok ne uđete u glavni izbornik.

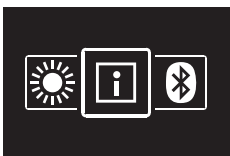

- 2 Koristite i za navigaciju po izborniku postavki.



- 3 Pritisnite da uđete u izbornik.

Rezultat: Sada ste u izborniku postavki.

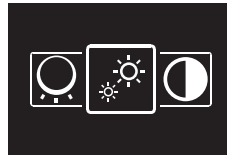

13.2.2 Postavke zaslona

Za podešavanje svjetline zaslona

Preduvjet: Sada ste u izborniku postavki.

- 1 Navigacijom idite do izbornika svjetline zaslona.

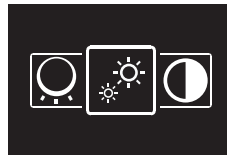

- 2 Pritisnite da uđete u izbornik.

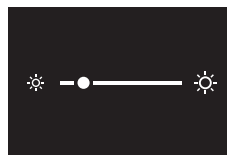

- 3 Koristite i da podesite svjetlinu zaslona.

- 4 Pritisnite da biste potvrdili odabir.

Rezultat: Korisničko sučelje usvaja promjene i vraća se na početni zaslon.

Za podešavanje kontrasta zaslona

Preduvjet: Sada ste u izborniku postavki.

- 1 Navigacijom idite do izbornika kontrasta zaslona.

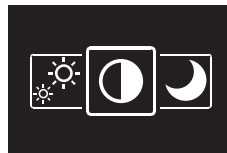

- 2 Pritisnite da uđete u izbornik.



- 3 Koristite i da podesite kontrast zaslona.

- 4 Pritisnite da biste potvrdili odabir.

Rezultat: Korisničko sučelje usvaja promjene i vraća se na početni zaslon.

13.2.3 Postavke indikatora statusa

Podešavanje intenziteta indikatora statusa

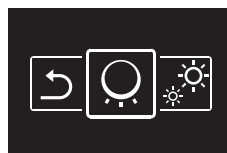

Preduvjet: Sada ste u izborniku postavki.

- 1 Navigacijom idite do izbornika intenziteta indikatora statusa.



- 2 Pritisnite  da uđete u izbornik.



- 3 Koristite  i  da podesite intenzitet indikatora statusa.
4 Pritisnite  da biste potvrdili odabir.

Rezultat: Korisničko sučelje usvaja promjene i vraća se na početni zaslon.

13.2.4 Noćni način rada

O Noćnom načinu rada

Uključite noćni način rada da bi korisničko sučelje radilo s promijenjenim ponašanjem zaslona i indikatora stanja, tako da noću ne smeta korisniku.

Stanje	Ponašanje noćnog načina rada
Zaslon	
Istek programatora neaktivnosti	ISKLJ.
Indikator stanja	
Greška	Trepće, crvena. Dodirivanjem bilo koje tipke, ili nakon isteka vremenskog programatora: ISKLJ.
Kvar	ISKLJ.
Uključen rad	ISKLJ.
Isključen rad	ISKLJ.

Aktiviranje noćnog načina rada

Preduvjet: Sada ste u izborniku postavki.

Preduvjet: Korisničko sučelje nije u noćnom načinu rada.

- 1 Navigacijom idite do izbornika noćnog načina rada.

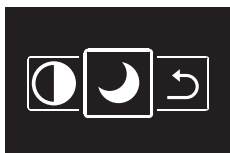

- 2 Pritisnite  da uđete u izbornik.

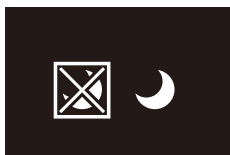

- 3 Pomoću  i  odaberite stavku "activate".

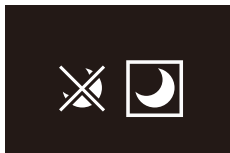

- 4 Pritisnite da  se aktivira noćni način rada.

Rezultat: Korisničko sučelje ulazi u noćni način rada i vraća se na početni zaslon.

Isključivanje noćnog načina rada

Preduvjet: Sada ste u izborniku postavki.

Preduvjet: Korisničko sučelje je u noćnom načinu rada.

- 1 Navigacijom idite do izbornika noćnog načina rada.

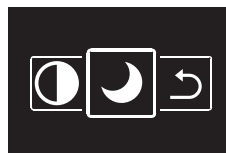

- 2 Pritisnite  da uđete u izbornik.

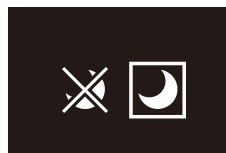

- 3 Pomoću  i  odaberite stavku "deactivate".

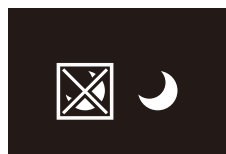

- 4 Pritisnite da  se isključi noćni način rada.

Rezultat: Korisničko sučelje napušta u noćni način rada i vraća se na početni zaslon.

13.3 Ažuriranje softvera

13.3.1 O ažuriranjima softvera

Izričito se preporučuje da korisničko sučelje ima najnoviju inačicu softvera. Postoje dva načina da se izvrši ažuriranje softvera.

Ažuriranje softvera	Upute
Aplikacija Madoka Assistant	"13.3.2 Ažuriranje softvera s aplikacijom" na stranici 17
Alat za ažuriranje	"13.3.3 Ažuriranje softvera s alatom za ažuriranje" na stranici 19

13.3.2 Ažuriranje softvera s aplikacijom

Da se ažurira softver s aplikacijom:

- Aktivirajte Bluetooth na korisničkom sučelju, prema uputama navedenim u odlomku "[Za uspostavljanje Bluetooth veze](#)" na stranici 18.
- Na početnom zaslonu aplikacije, dotaknite plohu korisničkog sučelja kojem želite ažurirati softver i slijedite upute odatle.



INFORMACIJE

Aplikacija Madoka Assistant je dostupna sa Google Play i Apple Store.

13 Konfiguracija

INFORMACIJE

Kada prvi put spojite korisničko sučelje na vaš uređaj, aplikacija i korisničko sučelje pokreću postupak numeričkog uspoređivanja. Za uspješno spajanje korisničkog sučelja na aplikaciju, slijedite postupak.

Nakon svakog uspješnog spajanja na mobilni uređaj, korisničko sučelje automatski pohranjuje informaciju o tom mobilnom uređaju, time se olakšava buduće ponovno spajanje. Ta informacija se naziva "informacija o povezivanju".

Kada informacija o povezivanju nije spremljena, (tj. kod prvog spajanja, ili nakon što je ručno uklonjena), trebat ćete proći kroz postupak numeričkog uspoređivanja.

Kada je informacija o povezivanju spremljena, tada možete spojiti korisničko sučelje na mobilni uređaj tako da sa korisničkog sučelja jednostavno pošaljete Bluetooth signal i dodirnete plohu korisničkog sučelja u aplikaciji. Korisničko sučelje će tada automatski povezati mobilni uređaj.

Informacija o povezivanju se sprema automatski i može se ručno ukloniti. Uklonite informaciju o povezivanju sa korisničkog sučelja kada želite ažurirati softver iz drugog mobilnog uređaja o kojem korisničko sučelje ne sadrži informaciju.

INFORMACIJE

Za spajanje korisničkog sučelja na mobilni uređaj koristeći Bluetooth, i za provedbu ažuriranja, potrebno je da budete blizu korisničkog sučelja (tj. unutar dometa Bluetooth signala).

Za uspostavljanje Bluetooth veze

Preduvjet: Imate mobilni uređaj na kojem je instalirana aplikacija Madoka Assistant i koja je pokrenuta.

Preduvjet: Na tom mobilnom uređaju, uključen je Bluetooth.

Preduvjet: Vi ste u blizini korisničkog sučelja.

- 1 S početnog zaslona, pritisnite  i držite pritisnuto dok ne uđete u glavni izbornik.

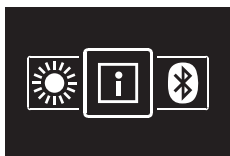

- 2 Koristite  i  za navigaciju po Bluetooth izborniku.

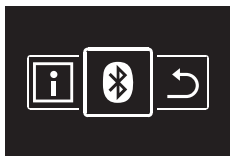

- 3 Pritisnite  da uđete u izbornik.



- 4 Pritisnite  da aktivirate  i da korisničko sučelje pošalje Bluetooth signal.

Rezultat:

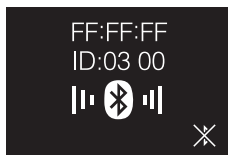



Numerička usporedba

- 5 U aplikaciji Madoka Assistant, dotaknite plohu korisničkog sučelja kojem želite ažurirati softver.

Rezultat: Ako je to prvi put da vršite spajanje, ili kada je informacija o povezivanju uklonjena, operativni sustav vašeg mobilnog uređaja šalje zahtjev za sparivanjem, uključujući i numerički niz.

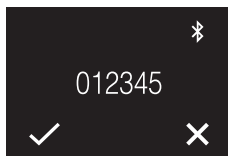
Rezultat: Korisničko sučelje prikazuje numerički niz, za usporedbu s onim od zahtjeva za sparivanje.



- 6 U aplikaciji, prihvatite zahtjev za sparivanjem.
- 7 Na korisničkom sučelju, pritisnite  da potvrdite numerički niz.

Rezultat: Korisničko sučelje i mobilni uređaj su povezani putem Bluetooth veze.

- 8 Da se ažurira softver, slijedite upute iz aplikacije.

Za prekidanje Bluetooth veze

- 1 S početnog zaslona, pritisnite  i držite pritisnuto dok ne uđete u glavni izbornik.

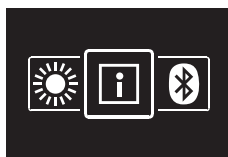

- 2 Koristite  i  za navigaciju po Bluetooth izborniku.

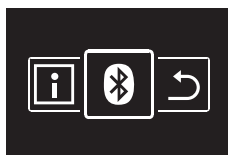

- 3 Pritisnite  da uđete u izbornik.

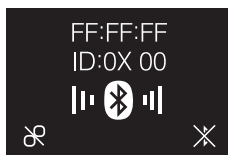

- 4 Pritisnite  da korisničko sučelje prestane odašiljati Bluetooth signal.

Rezultat:



Za uklanjanje informacije o povezivanju

- 1 S početnog zaslona, pritisnite  i držite pritisnuto dok ne uđete u glavni izbornik.

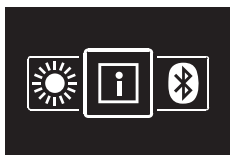

- 2 Koristite **←** i **→** za navigaciju po Bluetooth izborniku.



- 3 Pritisnite **○** da uđete u izbornik.

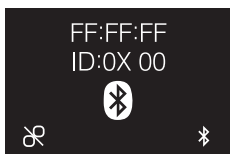

- 4 Pritisnite **←** da uklonite informaciju o povezivanju iz korisničkog sučelja.

Rezultat:



13.3.3 Ažuriranje softvera s alatom za ažuriranje

Ažuriranje softvera programom Updater

Preduvjet: PC sa Updater (obratite se vašem zastupniku u vezi ispravne inačice softvera)

Preduvjet: PC USB kabel EKPCAB4 ili viši (uključuje USB kabel i dodatne spojne kabele)

- 1 Pazite da je napajanje unutarnje jedinice isključeno.
- 2 Spojite korisničko sučelje na PC.

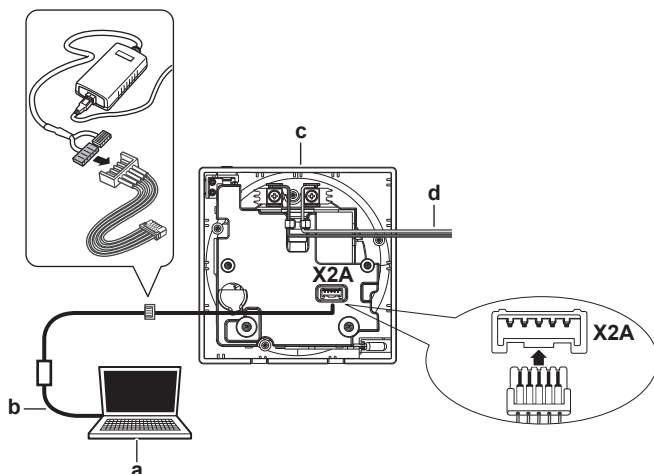

- a PC sa Updater
- b USB kabel
- c Tiskana pločica korisničkog sučelja
- d Prema unutarnjoj jedinici

- 3 Uključite napajanje unutarnje jedinice.
- 4 Otvorite Updater.
- 5 U aplikaciji Updater, idite na "Postupak ažuriranja".
- 6 Upišite naziv modela korisničkog sučelja.

- 7 Izaberite željeni postupak ažuriranja.
- 8 Slijedite upute na zaslonu.

14 Održavanje

14.1 Mjere sigurnosti pri održavanju



UPOZORENJE

Prije bilo kojeg održavanja ili popravljanja, putem korisničkog sučelja zaustavite rad sustava i isključite električno napajanje na prekidaču strujnog kruga. **Moguća posljedica:** strujnog udara ili ozljede.



OBAVIJEST

Za čišćenje korisničkog sučelja, NEMOJTE koristiti organska otapala, kao što je razrjeđivač za boje. **Moguća posljedica:** oštećenje, električni udar ili požar.



UPOZORENJE

Nemojte prati korisničko sučelje. **Moguća posljedica:** proboj električne struje, električni udar ili požar.



INFORMACIJE

Ako se pri čišćenju korisničkog sučelja nečistoća s površine ne može lako ukloniti, krpu namočite u neutralnom deterdžentu razrijeđenom vodom, dobro iscijedite krpu i obrišite površinu. Nakon toga obrišite suhom tkaninom.

14.2 Za čišćenje korisničkog sučelja

- 1 Zaslom i ostale površinske dijelove korisničkog sučelja obrišite suhom krpom.

15 Uklanjanje problema

15.1 Kodovi pogrešaka unutarnje jedinice

Kada unutarnja jedinica ima grešku, korisničko sučelje prikazuje na početnom zaslonu. Istodobno, glavno korisničko sučelje prikazuje kôd greške. Provjerite glavno korisničko sučelje da vidite kôd greške. Za popis kodova grešaka i što oni znače, pogledajte dokumentaciju unutarnje jedinice.

Otklonite uzrok greške.

ERC



UA. TR. 028



I005 18

Maximum Voltage: DC 17.6 V
Power Consumption: Max 1.94 VA

Copyright 2018 Daikin

DAIKIN EUROPE N.V.

Zandvoordestraat 300, B-8400 Oostende, Belgium

4P534402-1 2018.06