

DAIKIN

4P481234-1E

Adapter za spajanje
na bežični LAN

<BRP069B41> <BRP069B42>
<BRP069B43> <BRP069B44>
<BRP069B45>

Priručnik za
postavljanje

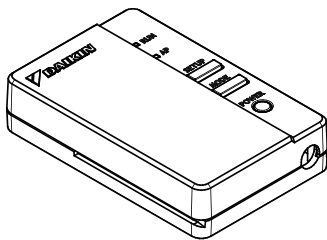

Početna stranica: app.daikineurope.com

- ◆ Podatke o specifikacijama, načinima postavljanja, najčešćim pitanjima, kopiji originalne Izjave o sukladnosti te najnovijoj verziji priručnika potražite na gornjoj početnoj stranici.



- ◆ Poduzeće Daikin Industries Czech Republic s.r.o. ovim izjavljuje da je radijska oprema vrste BRP069B41 sukladna s Direktivom 2014/53/EU i S.I. 2017/1206: Radio Equipment Regulations 2017.

Pribor

Provjerite jeste li u paketu dobili sljedeći pribor.

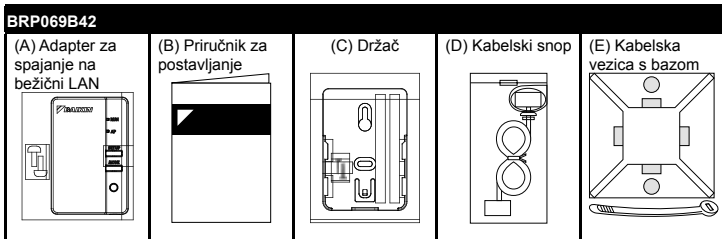
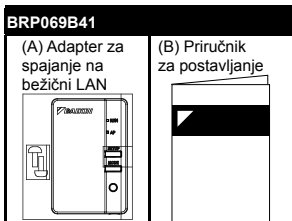

Pribor

BRP069B43

(A) Adapter za spajanje na bežični LAN

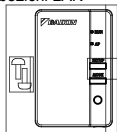

(B) Priručnik za postavljanje



(C) Držać

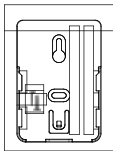

(D) Kabelski snop

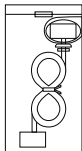

(E) Kabelska vezica s bazom

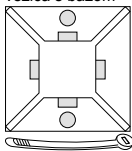

(F) Razvodna kutija

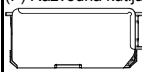

(G) TISKANA PLOČICA

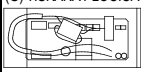

BRP069B44

(A) Adapter za spajanje na bežični LAN

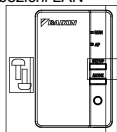

(B) Priručnik za postavljanje



(C) Držać

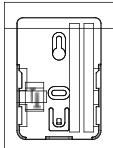

(D) Kabelski snop

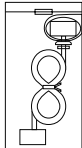

(E) Kabelska vezica s bazom

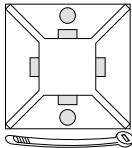

(G) TISKANA PLOČICA

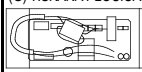

BRP069B45

(A) Adapter za spajanje na bežični LAN

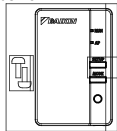

(B) Priručnik za postavljanje



(D) Kabelski snop

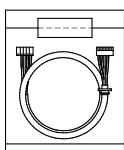

Mjere opreza

- ◆ Izvorna uputa je na engleskom jeziku. Ostali jezici su prijevodi izvorne upute.
- ◆ U nastavku su opisana značenja slikovnih simbola upotrijebljenih u ovom dokumentu.

Po dovršetku postavljanja uručite ovaj priručnik za postavljanje korisniku.

- ◆ Za obavljanje probnog rada klima uređaja slijedite priručnik za postavljanje jedinice klima uređaja.



Zaštita aparata označenih ovim simbolom zajamčena je dvostrukom izolacijom i ne zahtijeva sigurnosni spoj na električno uzemljenje (masu).



Zabranjeno



Slijedite upute



Upozorenje

Situacije koje bi mogle rezultirati smrću ili teškom ozljedom.

Prilikom postavljanja:



- Zatražite da postavljanje obavi vaš zastupnik ili tehničar. (Može prouzročiti strujni udar ili požar.)
- Prilikom instalacije uvijek upotrebljavajte pribor i propisane dijelove. Obavezno slijedite upute u ovom priručniku za postavljanje. (Može prouzročiti pad jedinice, strujni udar ili požar.)
- Električarske radove treba obaviti u skladu s priručnikom za postavljanje te državnim pravilima o električnim instalacijama ili strukovnim kodeksom.
- Prilikom postavljanja uvijek isključite napajanje. (Kontakt s električnim dijelovima može prouzročiti strujni udar.) Glavna sklopka instalacije nalazi se na vanjskoj jedinici. Isključite ovu glavnu sklopku kako biste isključili napajanje.

Mjere opreza



Upozorenje

Situacije koje bi mogle rezultirati smrću ili teškom ozljedom.

Prilikom upotrebe:



- Ne rastavljajte, ne preinačujte i ne popravljajte uređaj. (Može prouzročiti požar, strujni udar ili ozljede.)
- Ne dodirujte ovaj proizvod mokrim rukama. (Može prouzročiti strujni udar ili požar.)
- Ne dopustite da se proizvod smoči i ne upotrebljavajte ga prilikom kupanja ili sličnih aktivnosti s vodom. (Može prouzročiti strujni udar ili požar.)
- Ne upotrebljavajte ovaj proizvod u blizini medicinske opreme ili osoba koje upotrebljavaju srčane elektrostimulatore ili defibrilatore. Ovaj proizvod može prouzročiti elektromagnetske smetnje opasne po život.
- Ne upotrebljavajte ovaj proizvod u blizini opreme s automatskim upravljanjem, kao što su automatska vrata ili oprema za dojavu požara. (Može prouzročiti nezgode zbog nepravilnog funkcioniranja opreme.)



- Odmah izvucite strujni utikač klima uređaja ako se javi neuobičajen miris ili zvuk te kada dolazi do pregrijavanja ili pojave dima. (Može prouzročiti požar ili kvar.)
 - ◆ Zatražite pregled od svog dobavljača.
- Izvucite strujni utikač klima uređaja ako je proizvod pao ili je kućište oštećeno. (Može prouzročiti požar ili strujni udar.)
 - ◆ Zatražite pregled od svog dobavljača.

Mjere opreza



Opresz

Situacije koje bi mogle rezultirati oštećenjem ili ozljedom.

Prilikom postavljanja:



- Ne postavljajte u područjima gdje može doći do istjecanja zapaljivog plina.
(Može prouzročiti požar.)



- Kada odvajate priključni kabel, držite ga za utikač.
(U suprotnom može doći do požara ili strujnog udara.)

Prilikom upotrebe:



- Ne upotrebljavajte na mjestima dostupnim maloj djeci.
(Može prouzročiti ozljede.)

- Ne upotrebljavajte ovaj proizvod u blizini mikrovalne pećnice.
(To može utjecati na komunikaciju s bežičnim LAN-om.)

Zahtjevi za odlaganje na otpad



- Vaš je proizvod označen ovim simbolom. Ovaj simbol znači da se električni i elektronički proizvodi ne smiju miješati s ostalim nerazvrstanim kućanskim otpadom.
- Nemojte pokušati rastaviti sustav sami: rastavljanje proizvoda i svih ostalih dijelova, mora obaviti kvalificirani instalater u skladu s važećim lokalnim i nacionalnim propisima.
- Proizvod i otpadni materijali moraju se obraditi u posebnom pogonu za ponovnu upotrebu, recikliranje i popravak.
- Osiguravanjem pravilnog odlaganja pomažete u sprečavanju mogućih negativnih posljedica za okoliš i ljudsko zdravlje. Više pojedinosti zatražite od svog instalatera ili lokalnih nadležnih tijela.

Glavni dijelovi

Adapter za spajanje na bežični LAN

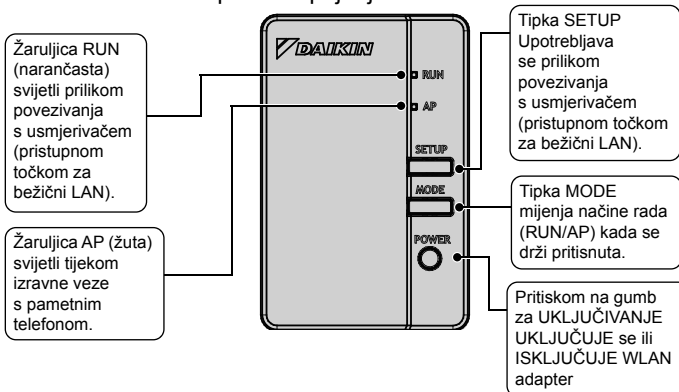

Glavni dijelovi

| | |
|-----------------------------------|--|
| Frekvencijsko područje: | 2400 MHz–2483,5 MHz |
| Protokol za bežičnu komunikaciju: | IEEE 802.11b/g/n |
| RF kanal: | 1–11 |
| Izlazna snaga: | 0 dBm~18 dBm |
| ERP: | 17 dBm (11b) / 13 dBm (11g) / 12 dBm (11n) |
| Napajanje: | DC 14 V / 100 mA |

RF kanal: radijski kanal
ERP: efektivna izračena snaga

Podržane unutarnje jedinice

Pojedinosti o instalaciji adaptera za bežičnu LAN mrežu i podržane jedinice potražite na stranici app.daikineurope.com.



Upozorenje

Prilikom postavljanja uvijek isključite napajanje. (Kontakt s električnim dijelovima može prouzročiti strujni udar.) Glavna sklopka instalacije nalazi se na vanjskoj jedinici.

1 Odabir mjesta za postavljanje

WLAN adapter treba postaviti na mjesto:

- na kojem adapter nije izložen izravnoj Sunčevoj svjetlosti,
- na kojem je adapter smještena podalje od izvora topline ili pare,
- na kojem ne postoji izvor pare od strojnog ulja (ona može skratiti vijek trajanja unutarnje jedinice),
- na kojem je adapter od televizijskog ili radioprijamnika udaljen najmanje 1 m (jedinica može uzrokovati smetnje slike ili zvuka),
- na kojem je udaljenost između unutarnje jedinice i WLAN adaptera unutar dosega WLAN kabela.

2 Uklonite kućište adaptera (gornji dio).

Uklonite gornji dio kućišta adaptera bežične LAN mreže.

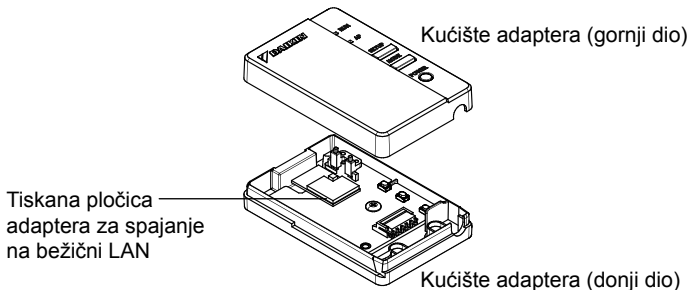

3 Pričvrstite priključni kabel u proizvod.

Utaknite priključak priključnog kabela (bijeli).

- ◆ Učvrstite priključni kabel u urez u kućištu adaptera (donji dio).

Spojite priključak u utor iste boje.

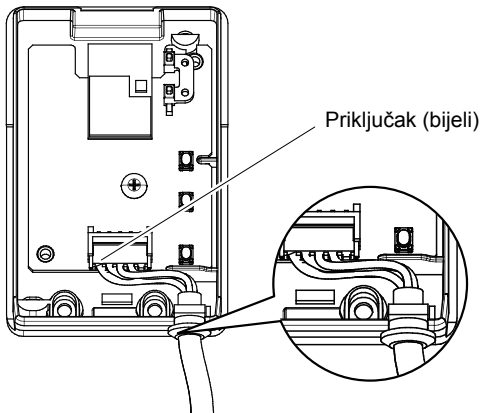

Učvrstite priključni kabel i osigurajte da se na njega ne prenose vanjske sile.

4 Vratite kućište adaptera u prvobitno stanje.

Vrh gornjeg dijela kućišta natakните na kopču pri vrhu donjeg dijela kućišta i pritisnite kako bi se kućište zatvorilo.

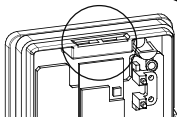
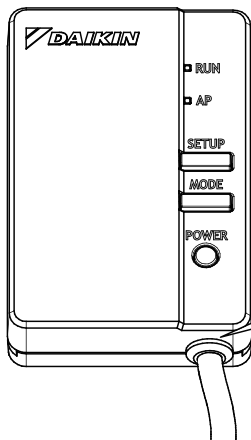

Kopča na gornjem dijelu kućišta adaptera (donji dio)

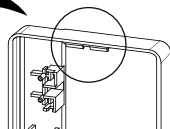

Kopča na gornjem dijelu kućišta adaptera (gornji dio)

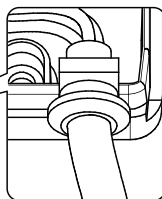

Provjerite je li priključni kabel dobro učvršćen.

Pričvrstite gornji dio kućišta adaptera pomoću 2 vijka koji se nalaze u kompletu pribora.

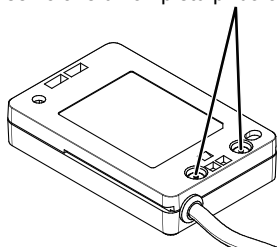

5 Postavljanje adaptera bežične lokalne (WLAN) mreže

BRP069B41/B45

U unutarnju jedinicu postavite adapter bežične lokalne (WLAN) mreže. Pojednosti o instalaciji WLAN adaptera za vaš model potražite na stranici app.daikineurope.com.

BRP069B42/B43/B44

Izvan unutarnje jedinice postavite adapter bežične (WLAN) lokalne mreže. Postoje dva načina postavljanja, A i B.

■ TIP A

Postavljeni WLAN adapter na zidu/površini pričvršćuje se vijcima. U ovom slučaju za pričvršćivanje držača nije potrebno koristiti obostrano ljepljive trake.

1. Držac WLAN mreže pričvrstite pomoću 2 vijka koji se nalaze u kompletu pribora.
2. Adapter WLAN mreže pričvrstite za držač kliznuvši u njega.

Pojednosti o instalaciji WLAN adaptera za vaš model potražite na stranici app.daikineurope.com.

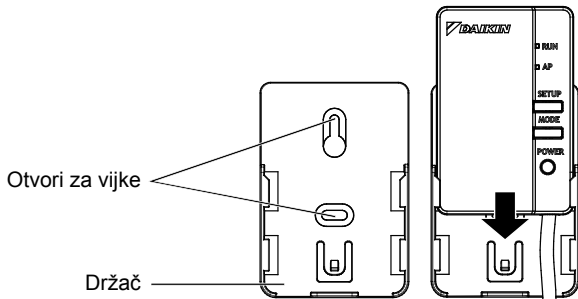

■ TIP B

Postavljeni WLAN adapter na zidu/površini pričvršćuje se obostrano ljepljivim trakama. U ovom slučaju za pričvršćivanje držača nije potrebno koristiti vijke koji se nalaze u kompletu pribora.

1. Obostrano ljepljive trake koje se nalaze u kompletu pribora postavite sa stražnje strane držača kako je prikazano u nastavku.
2. Držač WLAN mreže pričvrstite na zid/površinu obostrano ljepljivim trakama.
3. Provjerite je li držač pričvršćen za zid/površinu dovoljno jako da može izdržati WLAN adapter.
4. Adapter WLAN mreže pričvrstite za držač kliznuvši u njega.

NAPOMENA

Prije pričvršćivanja adaptera WLAN mreže obostrano ljepljivim trakama, zid/površina trebaju biti čisti i odmašćeni.

Pojedinosti o instalaciji WLAN adaptera za vaš model potražite na stranici app.daikineurope.com

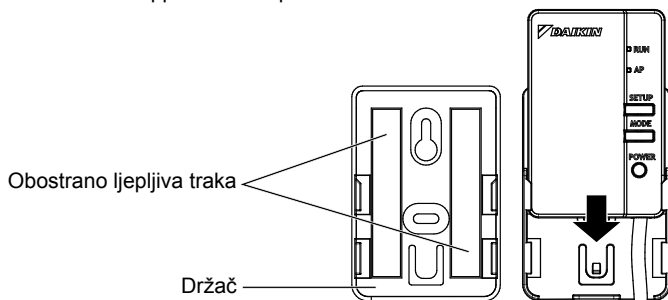

6 Provjera ispravnosti

Uključite napajanje i provjerite treperi li žaruljica [RUN] na proizvodu.

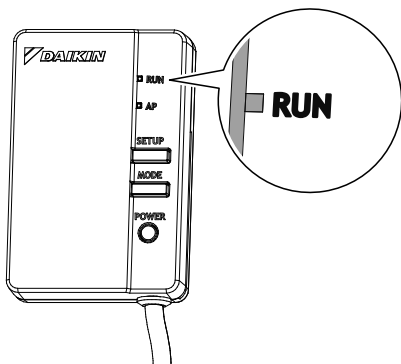

- ◆ Prilikom uključivanja napajanja uvijek pričvrstite kućište adaptera (gornji dio).

Korisnik mora osigurati sljedeće stavke:

- pametni telefon ili tablet računalo
(Minimalnu podržanu verziju sustava Android i iOS provjerite na stranici app.daikineurope.com.)
- internetska veza i uređaj za komunikaciju
(modem/usmjerivač ili sličan uređaj)
- pristupna točka za bežični LAN
- [Aplikacija ONECTA] (besplatno).

Način instalacije Aplikacija ONECTA

| | |
|--|--|
| Za telefone sa sustavom Android (1) Otvorite [Google Play]. (2) Potražite [Aplikacija ONECTA]. (3) Za instalaciju slijedite upute na zaslonu. | Za iPhone (1) Otvorite [App Store]. (2) Potražite [Aplikacija ONECTA]. (3) Za instalaciju slijedite upute na zaslonu. |
|--|--|

Pogledajte
app.daikineurope.com
za detaljne uputa za postavljanje.

Uklanjanje problema

U sljedećoj tablici nalaze se kratki opisi načina postupanja u slučaju problema ili nesigurnosti prilikom postavljanja proizvoda ili namještanja postavki za povezivanje.

Više pojedinosti potražite u najčešćim pitanjima na našoj početnoj stranici.

| Kada se dogodi sljedeće | Objašnjenje i stavke za provjeru |
|--|--|
| Nijedno LED svjetlo ne svijetli | <ul style="list-style-type: none">→ Pokušajte upravljati jedinicom s pomoću infracrvenog daljinskog upravljača.→ Isključite napajanje klima uređaja i ponovno ga pokrenite.→ Uvjerite se da LED svjetla nisu onemogućena u aplikaciji.→ Provjerite je li proizvod dobro postavljen. |
| WLAN adapter ne vidi se na zaslonu pregleda jedinica (zaslon "Home") nakon što ga konfigurirate. | <ul style="list-style-type: none">→ Provjerite je li napajanje uključeno.→ Provjerite svijetli li LED svjetlo RUN.→ Ako LED svjetlo AP svijetli, tipku MODE držite pritisnutu dvije sekunde kako biste prešli u način rada RUN.→ Ako treperi LED svjetlo RUN, ponovno pokušajte spojiti WLAN adapter na bežičnu mrežu. Provjerite je li WLAN adapter dovoljno blizu usmjerivača (pristupne točke za bežični LAN).→ Ako svijetli LED svjetlo RUN, uvjerite se da su pametni telefon ili tablet računalo spojeni na isti bežični LAN kao i WLAN adapter. |

Uklanjanje problema

| Kada se dogodi sljedeće | Objašnjenje i stavke za provjeru |
|---|---|
| Kada se pokušavate spojiti izravno na adapter (način rada AP), WLAN adapter nije vidljiv na popisu dostupnih Wi-Fi mreža na telefonu/tablet računalu. | <ul style="list-style-type: none">→ Ako LED svjetlo AP ne svijetli, tipku "Mode" držite pritisnutu 2 sekunde kako biste prešli u način rada AP.→ Ako LED svjetlo AP treperi, pričekajte dok ne počne neprekidno svijetliti (približno 1 minutu). WLAN adapter još se uvijek pokreće.→ Ako LED svjetlo AP svijetli, prijedite u način rada RUN držeći tipku MODE pritisnutu dvije sekunde. Zatim se vratite u način rada AP ponovno držeći tipku MODE pritisnutu dvije sekunde. Time se mijenja kanal bežične veze na kojem WLAN adapter radi. Po potrebi ponovite postupak. |
| Ništa od gore navedenog nije pomoglo | → Pogledajte najčešća pitanja na stranici: app.daikineurope.com |



DAIKIN INDUSTRIES CZECH REPUBLIC s.r.o.

U Nové Hospody 1/1155, 301 00 Plzeň Skvrňany, Czech Republic

DAIKIN EUROPE N.V.

Zandvoordestraat 300, B-8400 Oostende, Belgium



4P481234-1E 2022.05