

DAIKIN

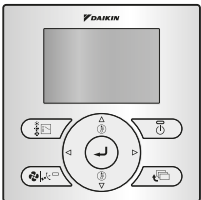

Priručnik za postavljanje i rukovanje

Žičano korisničko sučelje



BRC073A1

Sadržaj

Stranica

O ovom dokumentu.....	1
Rad.....	1
1. Opće mjere opreza	1
2. Značajke i funkcije	1
3. Nazivi i funkcije sklopki	2
4. Nazivi i funkcije ikona.....	2
5. Opis načina rada.....	3
6. Osnovni način rada	3
7. Opis stavki glavnog izbornika	4
8. Smjer protoka zraka	4
9. Opcije za uštedu energije	4
10. Raspored	4
11. Info o održavanju	5
12. Konfiguracija	5
13. Sadašnje postavke.....	5
14. Sat i kalendar	6
15. Jezik.....	6
16. Prikaz šifri grešaka	6
17. Struktura glavnog izbornika.....	6
18. Poruka "Sukob načina rada".....	6
19. Kombinirana upotreba žičanog i bežičnog korisničkog sučelja.....	6
Postavljanje.....	7
1. Opće mjere opreza	7
2. Što je sve u kutiji	7
4. Pričvršćivanje korisničkog sučelja.....	7
6. Ožičenje unutarnje jedinice	8
7. Pričvršćivanje gornjeg dijela kućišta	8
8. Uklanjanje gornjeg dijela kućišta.....	8
9. Uključivanje.....	9
10. Omogućavanje/onemogućavanje gumba Izbornik/ Unos i Otkazivanje	9
Održavanje.....	9
1. Opće mjere opreza	9
Dodatak.....	10

Originalne upute napisane su na engleskom jeziku. Svi ostali jezici prijevodi su originalnih uputa.

O ovom dokumentu

Ciljana publika

Ovlašteni instalateri i krajnji korisnici

Komplet dokumentacije

Ovaj dokument dio je kompleta dokumentacije. Cijeli komplet obuhvaća:

Dokument	Sadrži...	Format
Priručnik za postavljanje i rukovanje	Upute za postavljanje i rukovanje	Papir (u kutiji)
Referentni vodič za instalatera	Priprema za postavljanje, tehničke specifikacije, referentni podaci...	Digitalne datoteke na adresi http://www.daikineurope.com/support-and-manuals/product-information/ .
Referentni vodič za korisnika	Detaljne upute/pokoracima i popratne informacije za osnovnu i naprednu upotrebu	

Najnovije revizije priložene dokumentacije možete pronaći na regionalnim Daikinovim internetskim stranicama ili zatražiti od trgovca.

Za detaljnije informacije pogledajte videozapise o postavljanju dostupne na adresi <http://www.daikineurope.com/support-and-manuals/product-information/>. Još detaljnije, način spajanja priključnice S21 potražite u videozapisima o postavljanju Daikinova mrežnog upravljača.

Rad

Više informacija potražite u referentnom vodiču za korisnika.

1. Opće mjere opreza



UPOZORENJE

Vidi još i priručnik za uporabu priložen vanjskoj i unutarnjoj jedinici.

Pažljivo pročitajte ove opće mjere opreza prije postavljanja korisničkog sučelja.

Nepridržavanje ovih uputa može dovesti do oštećenja imovine ili ozljeda, koje mogu biti ozbiljne ovisno o okolnostima.



UPOZORENJE

NEMOJTE se igrati jedinicom ili njezinim korisničkim sučeljem. Dijete može slučajnim nepažljivim rukovanjem ugroziti svoje tjelesne funkcije i narušiti si zdravlje.



UPOZORENJE

Nikada nemojte rastavljati korisničko sučelje. Dodirivanje unutarnjih dijelova može dovesti do strujnog udara ili požara. Radi internih inspekcija i prilagodbi obratite se svom dobavljaču uređaja Daikin ili ovlaštenom distributeru.



UPOZORENJE

Kako biste izbjegli strujni udar, ne rukujte sučeljem mokrim rukama.



UPOZORENJE

- NEMOJTE preinačavati ili popravljati korisničko sučelje. To može dovesti do strujnog udara ili požara. Obratite se svom dobavljaču uređaja Daikin.
- NEMOJTE sami premješati ili ponovno postavljati korisničko sučelje. Nepropisno postavljanje može dovesti do strujnog udara ili požara. Obratite se svom dobavljaču uređaja Daikin.
- NEMOJTE upotrebljavati zapaljive materijale (npr. lak za kosu ili insekticid) u blizini proizvoda. Ne čistite proizvod organskim otapalima, kao što je razrjeđivač. Upotreba organskih otapala može prouzročiti oštećenje na proizvodu, strujni udar ili požar.

2. Značajke i funkcije

Najsuvremenije korisničko sučelje omogućuje potpuno upravljanje instalacijom.

- 1 OSNOVNO KORISNIČKO SUČELJE
Funkcije osnovnog korisničkog sučelja su:
 - UKLJ./ISKLJ.
 - promjena načina rada,
 - prilagodba temperature,
 - prilagodba brzine ventilatora,
 - prilagodba smjera protoka zraka.

- 2 **FUNKCIJA SATA**
Funkcije sata su:
- 12/24-satni sat za stvarno vrijeme,
 - automatsko prebacivanje s ljetnog na zimsko računanje vremena i obratno.
- 3 **FUNKCIJA PROGRAMATORA**
Funkcija vremenskog programatora može biti ograničena ako je instalirano centralizirano upravljanje putem adaptera sučelja za sobni klima uređaj KRP928.
Funkcije vremenskog programatora su:
- za svaki dan u tjednu može se programirati maksimalno 5 radnji,
 - mogu se programirati 3 neovisna rasporeda,
 - raspored se može omogućiti/onemogućiti u svako doba,
 - povezano s temperaturom hlađenja i/ili temperaturom grijanja ili ISKLJ. stanjem (sa ili bez suzdržane temperature),
 - "posljednja naredba" nadvladava prethodnu naredbu sve do sljedeće naredbe rasporeda.
- 4 **FUNKCIJA SUZDRŽAVANJA**
Funkcija suzdržavanja održava sobnu temperaturu u određenom rasponu kada je korisničko sučelje ISKLJUČENO.
- 5 **ZABRANA GUMBA/FUNKCIJE/NAČINA RADA**
Gumbi, funkcije i/ili načini rada mogu se zaključati kako bi se ograničilo uplitanje korisnika.
- 6 **MOGUĆNOST DETALJNOG PRIKAZA**
Dodatno se može prikazati vanjska temperatura ili sobna temperatura.







OBAVIJEST

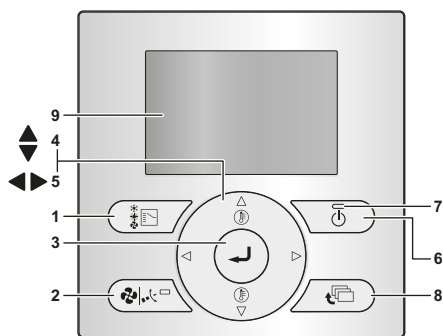

Sobna temperatura mjeri se unutarnje jedinice.

- 7 **CENTRALIZIRANO UPRAVLJANJE**
Moguće je omogućiti/onemogućiti određene funkcije/gumbe modela BRC073A1. (Dostupno samo kada je centralizirani upravljač instaliran putem adaptera sučelja za sobni klima uređaj KRP928)

3. Nazivi i funkcije sklopki



- 1 **GUMB ZA ODABIR NAČINA RADA** 
Ovaj gumb pritisnite da biste odabrali način rada po vlastitom izboru.
- 2 **GUMB ZA BRZINU VENTILATORA I SMJER PROTOKA ZRAKA** 
Služi za promjenu brzine ventilatora i smjera protoka zraka.
- 3 **GUMB IZBORNİK/UNOS** 
Upotrebljava se za prikaz glavnog izbornika ili otvaranje odabrane stavke.
- 4 **GUMB GORE/DOLJE** 
 - Upotrebljava se za podizanje/snižavanje postavljene temperature.
 - Upotrebljava se za označavanje sljedeće stavke koja se nalazi iznad/ispod.
 - Služi za promjenu odabrane stavke.

- 5 **GUMB DESNO/LIJEVO** 
 - Upotrebljava se za označavanje sljedeće stavke s desne/lijeve strane.
 - Sadržaj na zaslonu mijenja se na sljedeći/prethodni prikaz.
- 6 **GUMB ZA UKLJUČIVANJE/ISKLJUČIVANJE** 
Pritisnite za pokretanje ili zaustavljanje rada klima uređaja.



INFORMACIJE

Ovo je jedini gumb koji radi kada nije uključeno pozadinsko osvjetljenje.

- 7 **LAMPICA POGONA**
 - Svijetli za vrijeme rada.
 - Ova lampica ne svijetli kada je uređaj ISKLJUČEN.
 - Treperi ako se javi pogreška ili kada dođe do sukoba načina rada.
- 8 **GUMB ZA OTKAZIVANJE** 
Služi za povratak na prethodni zaslon.
- 9 **LCD zaslon (s pozadinskim osvjetljenjem)**
 - Pozadinsko osvjetljenje bit će uključeno otprilike 30 sekundi nakon pritiska nekog gumba.
 - Radnje povezane s gumbima, osim kod gumba za UKLJUČIVANJE/ISKLJUČIVANJE, ne provode se kada je pozadinsko osvjetljenje isključeno.

4. Nazivi i funkcije ikona

Za prebacivanje sa standardnog na detaljni prikaz i obratno pogledajte odjeljak "Za odabir načina prikaza" u poglavlju "12. Konfiguracija" na stranici 5.

Detaljne upute o prebacivanju između načina rada "S ikonama" i "S ikonama i tekstom", potražite u referentnom vodiču za instalatera.

Standardni prikaz

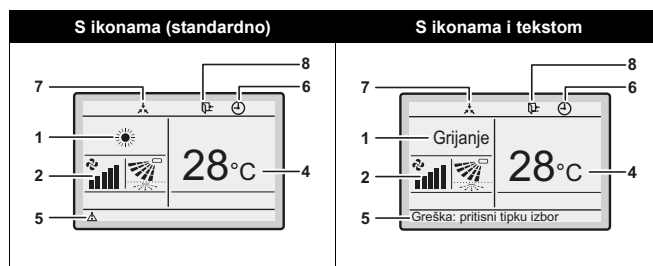

Detaljni prikaz

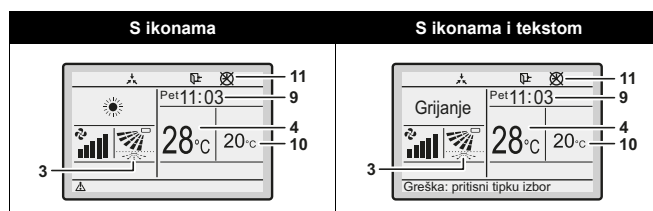

- 1 **NAČIN RADA**
Označuje trenutni način rada.

Način rada		
Hlađ 	Grij 	Auto (grij.) 
Vent 	Suho 	Auto (hlađ.) 

- 2 BRZINA VENTILATORA
- Naznačuje brzinu ventilatora koja je postavljena za klima uređaj.
 - Brzina ventilatora neće se prikazati ako klima uređaj nema funkciju upravljanja brzinom ventilatora.
- 3 SMJER PROTOKA ZRAKA
- Prikazuje smjer protoka zraka koji je postavljen za klima uređaj.
 - Smjer protoka zraka neće se prikazati ako klima uređaj nema funkciju upravljanja smjerom protoka zraka.
 - Prikazuje se samo kada klima uređaj radi.
- 4 PRIKAZ POSTAVLJENE/SUZDRŽANE TEMPERATURE
- Kada je jedinica UKLJUČENA, prikazuje se postavljena temperatura za klima uređaj.
 - Kada je jedinica ISKLJUČENA te je funkcija suzdržavanja onemogućena, prikazuje se postavljena temperatura za klima uređaj.
 - Kada je jedinica ISKLJUČENA te je funkcija suzdržavanja omogućena, manjim brojkama prikazuje se postavljena temperatura za funkciju suzdržavanja.
- 5 POGREŠKA
- Označuje grešku ili upozorenje jedinice.
 - Pritisnite gumb (ako je omogućen) za prikaz poruke pogreške i informacija o održavanju.
- 6 OMOGUĆEN TAJMER
- Označuje da je omogućen vremenski programator ili tajmer ISKLJUČIVANJA.
- 7 POD CENTRALIZIRANIM UPRAVLJANJEM
- Označuje da je sustav pod upravljanjem opreme za centralnu kontrolu (opcionalna dodatna oprema), a rad klima uređaja putem korisničkog sučelja je zabranjen.
- 8 FUNKCIJA SUZDRŽAVANJA
- Ikona suzdržavanja treperi kad je jedinica UKLJUČENA uz upravljanje putem funkcije suzdržavanja.
- 9 SAT (12/24-satni sat za stvarno vrijeme)
- Označuje da je sat postavljen.
 - Ako sat nije postavljen, prikazat će se -- : --.
- 10 DETALJNI ODABIR
- Prikazuje se kada je odabran detaljni način prikaza.
 - Nijedna detaljna stavka nije odabrana kao zadana postavka.
- 11 PROBLEM S TAJMEROM
- Označuje da je potrebno ponovo postaviti sat.
 - Funkcija vremenskog programatora neće raditi dok se sat ponovo ne namjesti.

5. Opis načina rada

- 1 SAMO VENTILATOR
- U ovom načinu rada zrak cirkulira bez zagrijavanja ili hlađenja.
- 2 NAČIN RADA ISUŠIVANJA
- U ovom načinu rada vlažnost zraka smanjuje se naizmjeničnim UKLJUČIVANJEM i ISKLJUČIVANJEM klima uređaja za vrijeme hlađenja kako bi se minimalizirao pad temperature.
 - Temperatura i brzina ventilatora automatski se reguliraju te se njima ne može upravljati s pomoću korisničkog sučelja.
 - Način rada Suho neće funkcionirati ako je sobna temperatura preniska.
- 3 AUTOMATSKI NAČIN RADA
- U ovom načinu rada korisničko sučelje automatski se prebacuje s grijanja na hlađenje i obratno, kao što to već zahtijeva zadana vrijednost.

- 4 HLAĐENJE
- U ovom načinu rada, hlađenje će se aktivirati prema potrebi na temelju zadane vrijednosti ili funkcije suzdržanog rada.
- 5 GRIJANJE
- U ovom načinu rada grijanje će se aktivirati kao što to već zahtijeva zadana vrijednost ili suzdržani rad.
- 6 FUNKCIJA SUZDRŽAVANJA
- Funkcija suzdržavanja održava sobnu temperaturu u određenom rasponu kada je korisničko sučelje ISKLJUČENO. To se postiže privremenim pokretanjem klima uređaja kojeg je prethodno ISKLJUČIO korisnik, funkcija rasporeda ili tajmer isključivanja.
- Primjerice:
- Ako sobna temperatura padne ispod 10°C, grijanje se automatski pokreće. Ako se nakon pola sata temperatura povisi na 12°C ili više, korisničko sučelje vraća se u izvorno stanje.
 - Ako sobna temperatura naraste iznad 35°C, hlađenje se automatski pokreće. Ako se nakon pola sata temperatura spusti na 33°C ili niže, korisničko sučelje vraća se u izvorno stanje.
- Ta se razlika u temperaturi može namjestiti u izborniku funkcije suzdržavanja. Održavana temperatura može se postaviti i dok je jedinica ISKLJUČENA na osnovnom zaslonu ili se može postaviti u rasporedu.
- Status funkcije suzdržavanja (omogućena/onemogućena) prikazuje se na popisu postavki za uštedu energije.
- Funkcija suzdržanog rada je prema zadanim postavkama onemogućena. Prije omogućivanja pročitajte detaljne informacije o **SUZDRŽAVANJU** u referentnom vodiču za korisnika.

6. Osnovni način rada

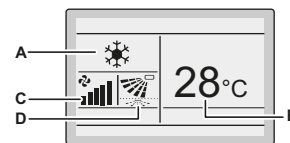

- A Način rada
- B Temperatura:
Označuje temperaturu postavljenu za klima uređaj.
- C Brzina ventilatora
- D Prikaz smjera strujanja

- 1 Nekoliko puta pritisnite gumb dok ne odaberete željeni način rada: **Hlad**, **Grij**, **Vent**, **Suho** ili **Auto**.
- 2 Pritisnite . Lampica pogona (zelena) će zasvijetliti i klima uređaj će započeti s radom.
- 3 Gumbima namjestite temperaturu.



INFORMACIJE

Kad je postavljen način rada **Suho**, ne može se namjestiti brzina ventilatora.

- 4 Pritisnite i odaberite:
 - željenu brzinu ventilatora između **automatske**, **niske**, **srednje niske**, **srednje**, **srednje visoke** ili **visoke** (ovisno o modelu).
 - željeni **smjer protoka zraka**, **izmjenu** ili **bez izmjene**.
- 5 Pritisnite . Lampica pogona (zelena) će se ISKLJUČITI i klima uređaj će prestati s radom.

- 1 Onemogućite gume Izbornik/Unos i Otkazivanje. Za onemogućavanje pogledajte upute pod naslovom "10. Omogućavanje/onemogućavanje gumba Izbornik/Unos i Otkazivanje" na stranici 9.
- 2 Gumb ☹ držite pritisnutim 4 sekunde kako biste omogućili način rada zaključane tipkovnice.
- 3 Za otkazivanje načina rada zaključane tipkovnice gumb ☹ držite pritisnutim 4 sekunde.

7. Opis stavki glavnog izbornika

Glavnom se izborniku prema zadanim postavkama može pristupiti. Za onemogućavanje pogledajte upute pod naslovom "10. Omogućavanje/onemogućavanje gumba Izbornik/Unos i Otkazivanje" na stranici 9.



OBAVIJEST

Dostupnost funkcije ovisi o vrsti unutarnje jedinice.

- 1 SMJER PROTOKA ZRAKA
Promijenite **Smjer protoka zraka**.
- 2 POSTAVKE ZA UŠTEDU ENERGIJE⁽¹⁾
 - **Ušteda energije**
Omogućite ili onemogućite postavke za uštedu energije.
 - **Raspon temperature**
Raspon temperature može se ograničiti za načine **Hlađenje**, **Grijanje** i **Automatika**.
 - **Vraćanje postavki**
Postavite razliku u temperaturi funkcije suzdržavanja. Nakon postizanja te temperature, jedinica se ponovno ISKLJUČUJE.
 - **Auto Reset postavki**
Promijenite postavljenu temperaturu na unaprijed zadanu temperaturu, čak i ako se postavljena temperatura mijenjala.
 - **Tajmer ISKLJ.**
Klima uređaj automatski se ISKLJUČUJE nakon određenog vremena svaki put nakon njegova pokretanja.
- 3 RASPORED⁽²⁾
 - Odaberite kada se načini rada pokreću i/ili zaustavljaju za svaki dan u tjednu.
 - Za svaki dan može se postaviti najviše 5 radnji.
 - Mogu se odabrati oba načina rada (**normalno** i **Vrati**).
 - Dodatno se mogu namjestiti i postavke za vrijeme godišnjeg odmora te broj rasporeda.
- 4 INFORMACIJE O ODRŽAVANJU
Prikazuju se podatci za kontakt sa servisom.
- 5 KONFIGURACIJA
Promijenite prikaz sa standardnog na detaljni i obrnuto. Kada se odabere detaljni prikaz, sobna temperatura ili vanjska temperatura mogu se prikazati na osnovnom zaslonu.



OBAVIJEST

Ovisno o vanjskoj jedinici, vanjska temperatura nije vidljiva kada je unutarnja jedinica ISKLJUČENA.

- 6 SADAŠNJE POSTAVKE
Služi za prikaz sadašnjih postavki dostupnih stavki.
- 7 SAT I KALENDAR
Konfigurirajte datum i vrijeme. Vrijeme se može prikazati u formatu od 12 ili 24 sata.

(1) Funkcija Vrati, Raspon temperature, Vraćanje postavki i Auto Reset postavke ne smiju se upotrebljavati kada je centralni upravljač instaliran putem adaptera sučelja za sobni klima uređaj KRP928.
(2) Raspored neće biti dostupan kada je centralizirani upravljač instaliran putem adaptera sučelja za sobni klima uređaj KRP928.

- 8 JEZIK
Odaberite jezik ovisno o instaliranom paketu jezika.

8. Smjer protoka zraka

- 1 Prikažite zaslon **Smjer protoka zraka** (pogledajte naslov "17. Struktura glavnog izbornika" na stranici 6).
- 2 Odaberite željeni smjer protoka zraka između **Izmjena** ili **Izmjena zaustavljena** uz pomoć gumba ▼▲.



INFORMACIJE

- Dostupna su 2 moguća smjera:



gore/dolje



lijevo/desno.

- Dostupni smjerovi protoka zraka ovise o vrsti unutarnje jedinice.

- 3 Pritisnite gumb ☹ za potvrdu postavki i povratak na osnovni zaslon.

9. Opcije za uštedu energije

Za više informacija pogledajte detaljni referentni vodič za korisnika.

10. Raspored

Raspored može biti ograničen ako je centralizirano upravljanje instalirano putem adaptera sučelja za sobni klima uređaj KRP928.

Za omogućavanje/onemogućavanje rasporeda

- 1 Prikažite zaslon **Omogući/onemogući** (pogledajte "Dodatak" na stranici 10).
- 2 Pritisnite gume ▼▲ za odabir stavke **Omogući** ili **Onemog.**

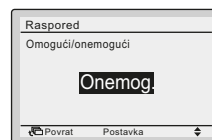

- 3 Pritisnite ☹ za prikaz zaslona za potvrdu.
- 4 Gumbima ◀▶ odaberite stavku **Da** i zatim pritisnite gumb ☹.

Za odabir broja rasporeda

- 1 Prikažite zaslon **Postavljen raspored br.** (pogledajte "Dodatak" na stranici 10).
- 2 Gumbima ▼▲ promijenite postavku na **Raspored br. 1**, **Raspored br. 2** ili **Raspored br. 3**.



- 3 Pritisnite ☹ za prikaz zaslona za potvrdu.
- 4 Gumbima ◀▶ odaberite stavku **Da** i zatim pritisnite gumb ☹.

Za upotrebu tijekom godišnjeg odmora

Vremenski programator bit će onemogućen za dane koji su postavljeni kao godišnji odmor.

- 1 Prikažite zaslon **Godišnji odmor** (pogledajte "**Dodatak**" na stranici 10).
- 2 Gumbima ◀▶ odaberite željeni dan. Pritisnite ▼▲ za prikaz kako biste postavili godišnji odmor.

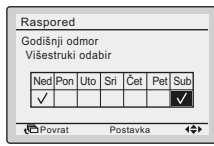

- 3 Pritisnite ☹ za prikaz zaslona za potvrdu.
- 4 Gumbima ◀▶ odaberite stavku **Da** i zatim pritisnite gumb ☹.

Za promjenu postavki rasporeda željenog br. rasporeda

- 1 Prikažite zaslon **Postavke** (pogledajte "**Dodatak**" na stranici 10).
- 2 Gumbima ▼▲ odaberite željeni dan (1).
- 3 Gumbima ◀▶ označite **Vrij.** pokretanja rada, a gumbima ▼▲ postavite željeno **Vrij. (2)** pokretanja rada.

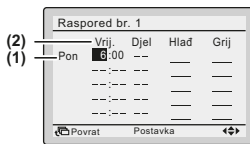

- 4 Gumbima ◀▶ označite **Djel.**, a gumbima ▼▲ odaberite željenu radnju.

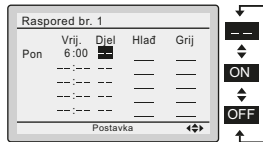

INFORMACIJE (stupac Djel)

3 su vrste radnji:

ON Mogu se konfigurirati zadane vrijednosti temperature.

OFF Mogu se konfigurirati zadane vrijednosti suzdržane temperature.

-- Onemogućene su zadane vrijednosti temperature i suzdržane temperature.

- 5 Gumbima ◀▶ označite temperaturu hlađenja i grijanja, a gumbima ▼▲ odaberite željenu vrijednost.



INFORMACIJE (stupac Hlad i Grij)

Simbol **_**: označuje da nisu navedene zadane vrijednosti temperature i suzdržane temperature za to vremensko razdoblje. Primijenit će se posljednja aktivna zadana vrijednost.

Simbol **--**: označuje da je funkcija suzdržavanja onemogućena za to vremensko razdoblje.

- 6 Za postavljanje drugog dana u tjednu gumbom ◀▶ označite dan. Gumbom ▼▲ promijenite dan.
- 7 Za kopiranje svih radnji iz prethodnog dana pritisnite gumb  dok je označen dan koji se postavlja.
- 8 Po završetku svih postavki rasporeda pritisnite ☹ za prikaz zaslona za potvrdu.
- 9 Gumbima ◀▶ odaberite stavku **Da** i zatim pritisnite gumb ☹.

11. Info o održavanju

- 1 Prikažite zaslon **Info o održavanju** (pogledajte "**Dodatak**" na stranici 10).
- 2 Broj telefona za **Kontakt info** pojavit će se na vrhu zaslona.
- 3 Pritisnite gumb  za povratak u **Glavni izbornik**.

12. Konfiguracija

Za odabir načina prikaza

- 1 Prikažite zaslon **Način rada** (pogledajte "**Dodatak**" na stranici 10).
- 2 Gumbima ▼▲ promijenite postavku na **Standard** ili **Detaljno**.



- 3 Pritisnite ☹ za potvrdu postavke. Prikazuje se osnovni zaslon.

Za odabir pojedinosti o elementu prikaza

- 1 Prikažite zaslon **Display Item** (pogledajte "**Dodatak**" na stranici 10).
- 2 Gumbima ▼▲ promijenite postavku na **Nema**, **T okol.** ili **T sobe**.



- 3 Pritisnite ☹ za potvrdu postavke. Prikazuje se osnovni zaslon.



OBAVIJEST

Sobna temperatura mjeri se unutarnje jedinice.

Za namještanje kontrasta LCD zaslona

- 1 Prikažite zaslon **Prilagodba kontrasta** (pogledajte "**Dodatak**" na stranici 10).
- 2 Gumbima ▼▲ promijenite kontrast.



- 3 Pritisnite ☹ za potvrdu postavke.

13. Sadašnje postavke

- 1 Prikažite zaslon **Sadašnje postavke** (pogledajte "**Dodatak**" na stranici 10).
- 2 Prikazuje se popis sa statusom sadašnjih postavki.
- 3 Pritisnite gumb  za povratak u **Glavni izbornik**.

14. Sat i kalendar

Za postavljanje datuma i vremena

- 1 Prikažite zaslon **Datum i vrijeme** (pogledajte "**Dodatak**" na stranici 10).
- 2 Gumbima ◀▶ pomaknite se s jedne označene stavke i označite drugu, a gumbima ▼▲ postavite stavke **Godina**, **Mjesec**, **Dan** i **Vrijeme**.

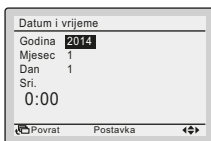

- 3 Pritisnite ☺ za prikaz zaslona za potvrdu.
- 4 Gumbima ◀▶ odaberite stavku **Da** i zatim pritisnite gumb ☺.

Za postavljanje formata sati (12/24 sata)

- 1 Prikažite zaslon **Sat 12H/24H** (pogledajte "**Dodatak**" na stranici 10).
- 2 Gumbima ▼▲ odaberite stavku **12H** ili **24H**.
- 3 Pritisnite ☺ za prikaz zaslona za potvrdu.
- 4 Gumbima ◀▶ odaberite stavku **Da** i zatim pritisnite gumb ☺.

15. Jezik

- 1 Prikažite zaslon **Jezik** (pogledajte "**Dodatak**" na stranici 10).
- 2 Gumbima ▼▲ odaberite jezik.
- 3 Pritisnite ☺ za potvrdu postavke. Prikazuje se osnovni zaslon.

Dostupni jezici ovise o instaliranom paketu jezika.

Za više informacija o dostupnim jezicima pogledajte detaljni referentni vodič za korisnika.

16. Prikaz šifri grešaka

- 1 Ako se javi pogreška, pojavljuje se ikona ⚠ ili tekst **Greška: pritisni tipku izbor** (ovisno o postavki zaslona) i lampica rada treperi.

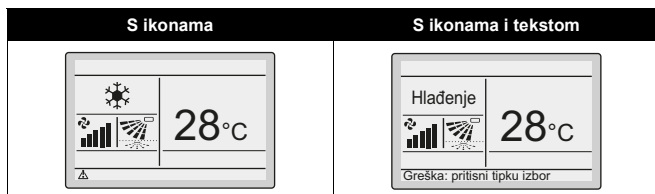

- 2 Pritisnite ☺. Treperit će šifra greške i prikazat će se **Kontakt info**.

17. Struktura glavnog izbornika

Pogledajte "**Dodatak**" na stranici 10.

18. Poruka "Sukob načina rada"

Vrijedi samo kod višestrukih sustava (više unutarnjih jedinica povezanih s vanjskom jedinicom). Kada više unutarnjih jedinica prime naredbu za istodoban rad, no u različitim načinima, dolazi do sukoba načina rada:

- lampica rada treperi
- na korisničkom sučelju pojavljuje se **SUKOB NAČINA RADA**

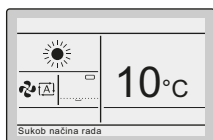

- jedinice koje nemaju prioritet prelaze u stanje mirovanja.

To nije kvar. Kako biste riješili sukob, postavite jedinice koje nemaju prioritet u isti način rada u kojemu je ona jedinica koja ima prioritet. Koja jedinica ima prednost ovisi o tome je li prisutna i/ili aktivna postavka **Prioritetna prostorija**:

Ako...	Događa se sljedeće...
Postavka Prioritetna prostorija prisutna je i aktivna.	Način rada unutarnje jedinica na koju je primijenjena postavka Prioritetna prostorija dobiva prioritet. Ako dođe do sukoba načina rada, ostale jedinice prelaze u stanje mirovanja.



OBAVIJEST

- Načini rada **HLAĐENJE**, **ISUŠIVANJE** i **VENTILATOR** mogu se upotrebljavati istodobno.
- Ako se sukob ne riješi ručno, jedinice koje nemaju prioritet automatski će nastaviti s radom čim prioritetna jedinica prekine s radom.
- U izbornik se NE može ući kada se na korisničkom sučelju prikazuje poruka **SUKOB NAČINA RADA**.

Ako...	Događa se sljedeće...
Postavka Prioritetna prostorija nije prisutna ili je prisutna, ali nije aktivna.	Prioritet dobiva način rada one jedinice koja se prva uključuje. Ako dođe do sukoba načina rada, kasnije uključene jedinice prelaze u stanje mirovanja.



OBAVIJEST

- Načini rada **HLAĐENJE**, **ISUŠIVANJE** i **VENTILATOR** mogu se upotrebljavati istodobno.
- Jedinice koje rade u načinu rada **GRUJANJE** uvijek imaju prednost nad jedinicama koje rade u načinu rada **VENTILATOR**, čak i ako nisu prve uključene.
- Prilikom rješavanja sukoba, jedinice koje nemaju prioritet mogu se postaviti u način rada **AUTOMATIKA**: automatski će započeti raditi u načinu rada postavljenom na prioritetnoj jedinici.
- U izbornik se NE može ući kada se na korisničkom sučelju prikazuje poruka **SUKOB NAČINA RADA**.



OPREZ

SUKOB NAČINA RADA može se dogoditi i kod jedinica koje su isključene putem funkcije **Vrati**. To znači da zbog prioriteta one neće raditi i stoga neće moći održavati temperaturu u prostoriji. Pomno razmislite o upotrebi funkcije **Vrati** u višestrukome sustavu kako biste izbjegli takve situacije.

19. Kombinirana upotreba žičanog i bežičnog korisničkog sučelja



OPREZ

- Izbjegavajte istodobnu upotrebu žičanog korisničkog sučelja i standardnog bežičnog korisničkog sučelja.
- Kada kombinirate korisnička sučelja, u referentnom vodiču za korisnika potražite situacije koji se mogu javiti.

Postavljanje

Više informacija potražite u referentnom vodiču za instalatera.

1. Opće mjere opreza



UPOZORENJE

Prije postavljanja pažljivo pročitajte ove upute. Iz njih ćete saznati kako se pravilno postavlja, konfigurira i upotrebljava jedinica. Čuvajte ovaj priručnik nadohvat ruke za buduću upotrebu.

Ovo je opcija koja se može upotrebljavati u kombinaciji s jedinicama Daikin. Za upute o postavljanju i upotrebi pogledajte referentni vodič za instalatera i referentni vodič za korisnika.

Pažljivo pročitajte ove opće mjere opreza prije postavljanja korisničkog sučelja.

Nepravilno postavljanje ili pričvršćivanje opreme ili pribora može izazvati udar struje, kratki spoj, curenje, požar ili druga oštećenja opreme ili ozljede osoba.

Ako niste sigurni u postupke postavljanja ili upotrebe, za savjet i informacije obratite se svom dobavljaču.

NEMOJTE sami postavljati korisničko sučelje. Nepropisno postavljanje može dovesti do strujnog udara ili požara. Obratite se svom dobavljaču uređaja Daikin.



UPOZORENJE

Sva ožičenja i sastavne dijelove mora instalirati instalater i moraju biti usklađeni s važećim zakonom.



OBAVIJEST

Ako će se upotrebljavati funkcija termostata u korisničkom sučelju, izaberite mjesto postavljanja uzimajući u obzir da to mora biti mjesto:

- gdje se može detektirati prosječna temperatura u prostoriji,
- koje nije izloženo izravnoj sunčevoj svjetlosti,
- koje nije u blizini izvora topline,
- koje nije pod utjecajem vanjskog zraka ili propuha uzrokovanog, na primjer, otvaranjem/zatvaranjem vrata ili sličnim radnjama,
- na kojem će se prednja ploča i zaslon moći održavati čistima,
- na kojem je temperatura između -10°C i 50°C ,
- gdje je relativna vlažnost maks. 95%,
- koje se NE nalazi na otvorenom prostoru.



OBAVIJEST

NEMOJTE sami postavljati korisničko sučelje:

- U blizini strojeva koji emitiraju elektromagnetsko zračenje. Elektromagnetsko zračenje moglo bi narušiti rad upravljačkog sustava i rezultirati greškom u radu jedinice.
- U vlažnim područjima ili mjestima na kojima bi on mogao biti izložen vodi. Ako voda prodre u korisničko sučelje, može doći do strujnih udara i kvara unutarnje elektronike.

Nakon dovršetka postavljanja:

- provedite probni rad kako biste provjerili ima li grešaka,
- objasnite klijentu kako se rukuje klima uređajem uz pomoć odjeljka **Rad** ovog priručnika,
- tražite od klijenta da spremi ovaj priručnik za buduću upotrebu.



UPOZORENJE

Raspitajte se kod svog lokalnog dobavljača o premještanju i ponovnom postavljanju korisničkog sučelja.

2. Što je sve u kutiji

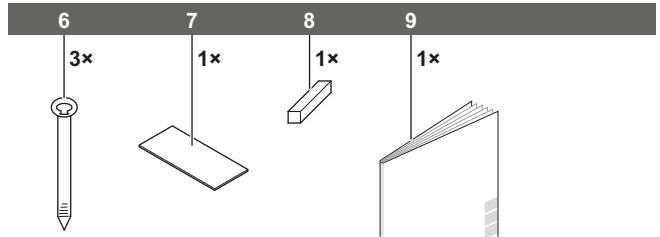
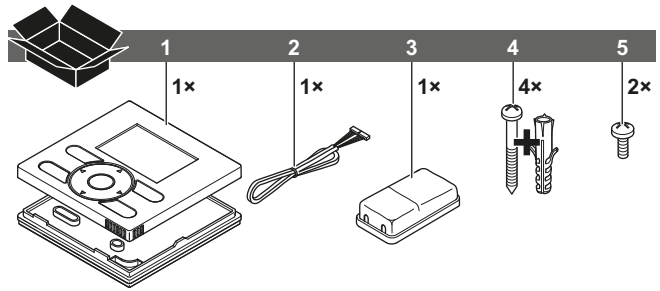

- 1 Korisničko sučelje (gornji i donji dio)
- 2 Ožičenje (S21)
- 3 Adapter
- 4 Drveni vijci+zidni ulošci
- 5 Mali vijci
- 6 Olučnica
- 7 Traka
- 8 Zadržać ožičenja
- 9 Priručnik za postavljanje i rukovanje

3. Zahtjevi

- Za spajanje korisničkog sučelja (S1) i adaptera (S19) potreban je opcionalni kabel BRCW901A03 ili BRCW901A08.

Br. stavke	Duljina
BRCW901A03	3 m
BRCW901A08	8 m

- Na nekim unutarnjim jedinicama ne postoji priključnica S21. U tom slučaju najprije treba postaviti KRP980.

4. Pričvršćivanje korisničkog sučelja

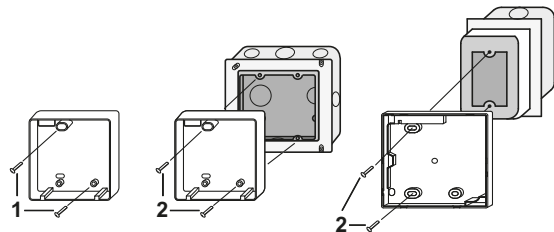

- 1 Pri postavljanju na zid pričvrstite ga s pomoću priložena 2 drvena vijka ($\varnothing 3,5 \times 32$) i zidna uloška.
- 2 Pri postavljanju na razvodnu kutiju pričvrstite ga s pomoću priložena 2 mala vijka ($M4 \times 16$).

Za lokalno nabavljenu razvodnu kutiju upotrijebite opcionalni pribor KJB111A ili KJB211A.



INFORMACIJE

- Ako je moguće, za postavljanje odaberite ravnu površinu.
- Ne pritežite vijke za postavljanje previše kako ne biste izobličili donji dio kućišta.

5. Učvršćivanje adaptera korisničkog sučelja

Uklonite gornje kućište adaptera korisničkog sučelja i učvrstite sklop donjeg kućišta.

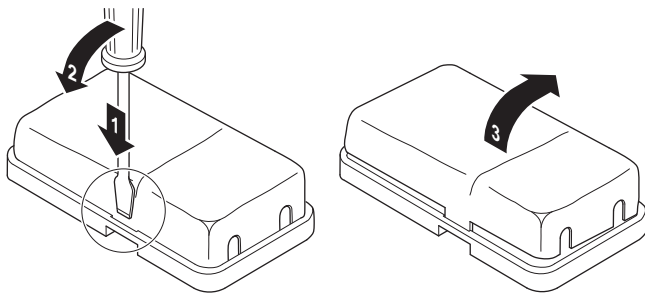

Montaža s priloženim drvenim vijcima (Ø3,5x16)

Montaža s priloženom obostrano ljepljivom trakom

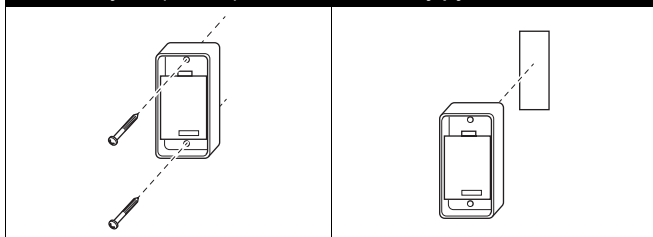

6. Ožičenje unutarnje jedinice

Za detaljnije informacije pogledajte videozapise o postavljanju dostupne na adresi <http://www.daikineurope.com/support-and-manuals/product-information/>. Još detaljnije, način spajanja priključnice S21 potražite u videozapisima o postavljanju Daikinova mrežnog upravljača.

3 metode:

- 1 sa stražnje strane,
- 2 s lijeva,
- 3 odozgor,

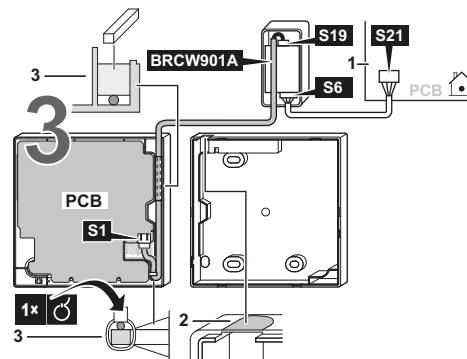
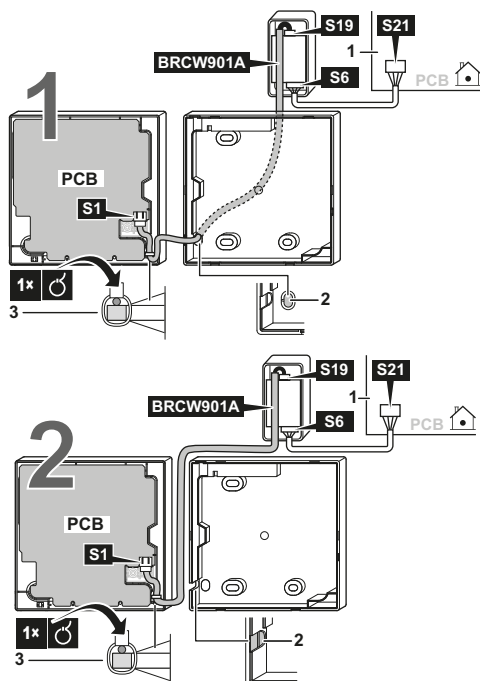

- 1 unutarnja jedinica
- 2 načinite urez za prolaz ožičenja klijestima itd.
- 3 pričvrstite ožičenje na gornji dio kućišta s pomoću zadržaca ožičenja i obujmice.

Spojite korisničko sučelje (S1) na adapter (S19), a adapter (S6) na unutarnju jedinicu (S21):

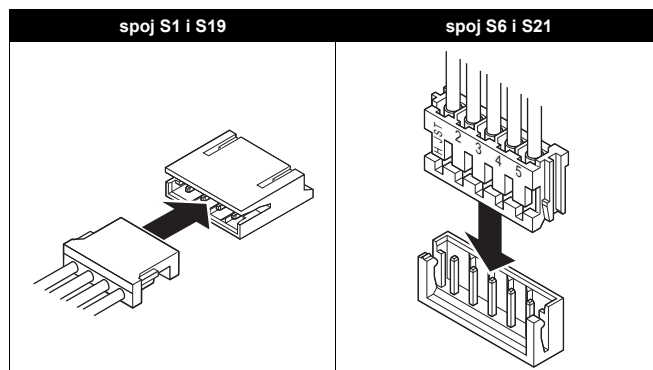

INFORMACIJE

Prilikom spajanja postavite ožičenje dalje od ožičenja napajanja kako biste izbjegli primanje električnih smetnji (vanjske smetnje).



OBAVIJEST

Uzemljite oba kraja opcionalnog kabela BRCW901A*.

7. Pričvršćivanje gornjeg dijela kućišta



OBAVIJEST

Pazite da prilikom pričvršćivanja ne priključite ožičenje.

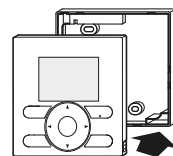

Poravnajte gornji dio kućišta s jezičcima na donjem dijelu kućišta (na 6 mjesta) i umetnite gornji dio kućišta (počnite s njegovim donjim dijelom).



OBAVIJEST

- 1 Razvodna kutija i ožičenje nisu priloženi.
- 2 Ne dotičite izravno tiskanu pločicu rukom.

8. Uklanjanje gornjeg dijela kućišta

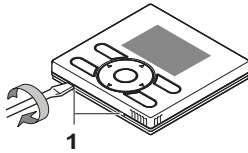

Umetnite plosnati odvijač u utore na donjem dijelu kućišta (2 utora) kako biste uklonili gornji dio kućišta.



OBAVIJEST

Tiskana pločica korisničkog sučelja ugrađena je na gornji dio kućišta. Pazite da ne oštetite tiskanu pločicu plosnatim odvijačem.



9. Uključivanje

- 1 Uključite uređaj.
- 2 Prikazuje se natpis **Provjeravam vezu**. Prikazuje se **Molim sačekajte**.
- 3 Nakon nekoliko sekundi prikazuje se osnovni zaslon.

10. Omogućavanje/onemogućavanje gumba Izbornik/Unos i Otkazivanje

Gumbi Izbornik/Unos i Otkazivanje omogućeni su prema zadanim postavkama.

Za omogućavanje/onemogućavanje gumba Izbornik/Unos i Otkazivanje na osnovnom zaslonu, napravite sljedeće:

- 1 Držite gumb ► pritisnut.
- 2 Istodobno pritisnite 3 tipke: ,  i .
- 3 Držite gumb pritisnute jednu sekundu pa ih pustite.

U opširnijem referentnom vodiču za instalatera potražite detaljnije upute za postavljanje vezane za:

- postupak postavljanja korisničkog sučelja,
- funkcije i stavke izbornika gumba korisničkog sučelja,
- lokalne postavke,
- način testnog rada,
- postupak provjere povijesti grešaka,
- način registracije kontakta za održavanje,
- sat i kalendar (pogledajte i odjeljak ["14. Sat i kalendar"](#) na [stranici 6](#)),
- jezik (pogledajte i odjeljak ["15. Jezik"](#) na [stranici 6](#)),
- zabranu gumba,
- funkciju zabrane,
- način zabrane,
- ažuriranje softvera putem programa Updater.

Održavanje

1. Opće mjere opreza

Kada se zaprljaju, LCD zaslon i ostatak površine korisničkog sučelja obrišite suhom krpom.

Ako se nečistoće s površine ne mogu ukloniti, krpu namočite u neutralnom deterdžentu razrijeđenom vodom, dobro iscijedite krpu i obrišite površinu. Nakon toga površinu obrišite suhom krpom.



UPOZORENJE

Ne upotrebljavajte razrjeđivač, organsko otapalo ili jaku kiselinu.



UPOZORENJE

NE perite korisničko sučelje. To može dovesti do izboja struje te strujnog udara ili požara.



UPOZORENJE

Obavezno zaustavite rad klima uređaja i ISKLJUČITE osigurač napajanja za vrijeme održavanja. Ako to ne napravite, može doći do strujnih udara ili ozljede.

